

MYSTERY

РУКОВОДСТВО ПО УСТАНОВКЕ

Автомобильная охранная система
серия **SHAMALION Z3**



Основные особенности

- Брелок управления - пейджер с ЖК дисплеем
- Дальность - до 1500 м
- Дополнительный брелок управления в комплекте
- Микропроцессорное управление
- Полный набор охранных функций
- Антиграббер (переменный код радио управления)
- Постановка и снятие системы с разных кнопок
- Двухуровневый датчик удара
- Дистанционное отключение датчика
- Встроенные реле замков дверей
- Два дополнительных канала
- Защита от ограбления
- Диапазон температур от -40° до $+85^{\circ}$
- Программирование дополнительных брелков
- Встроенное реле фонарей
- Кнопка секретного отключения
- Служебный режим
- Автоматическая охрана
- Защита от ложных срабатываний
- Режим "Паника"
- Ограничение числа тревог
- Рабочая частота брелков и пейджера 434 МГц
- Блокировка двигателя

ВВЕДЕНИЕ

Внимательно ознакомьтесь с данной инструкцией перед тем, как устанавливать систему.

Подключение охранных устройств к электрооборудованию автомобиля требует специальных знаний и опыта работы.

Рекомендуем устанавливать систему в установочных или сервисных центрах и не пользоваться услугами частных лиц.

Приведенная ниже информация носит справочный характер и не может рассматриваться как пособие при самостоятельной установке.

Мы настоятельно рекомендуем всегда использовать вольтметр для проверки электрических цепей автомобиля. Использование тестовой лампочки может привести к повреждению бортового компьютера автомобиля и/или к раскрытию подушек безопасности.

Всегда отсоединяйте аккумулятор автомобиля перед тем, как производить электрические подсоединения.

До того, как сверлить отверстия в панели приборов, проверьте, нет ли в этом месте за панелью жгутов проводов или каких-либо иных компонентов автомобиля, которые могут быть случайно повреждены. Используйте различные типы коннекторов для соединения проводов. Скручивание проводов или использование изоляционной ленты для фиксации соединения может нарушить правильную работу системы.

Во избежание возникновения аварийной ситуации следует блокировать только те электрические цепи, которые не влияют на движение автомобиля (например, стартера) или цепи, которые рекомендованы для конкретной модели транспортного средства.

Мы также рекомендуем пропаивать соединения проводов в цепях, где ток превышает 10А.

РУКОВОДСТВО ПО УСТАНОВКЕ • CHAMELEON Z3

ТЕХНИЧЕСКИЕ ХАРАКТЕРИСТИКИ	
Номинальное напряжение питания	+12В постоянного тока
Номиналы предохранителей	
на Красном проводе питания системы	15А
на Белом проводе питания фонарей	10А
На Фиолетовом проводе разъёма управления центральным замком	10А
Потребление тока	<30мА в режиме охраны
Перепостановка на охрану	через 30 секунд после выключения режима охраны
Автоматическая постановка на охрану	через 30 секунд после закрывания последней двери
Количество зон охраны	5
	отрицательный и положительный триггер двери
	отрицательный триггер капота/ багажника
	датчик удара
	зона предупреждения датчика удара
	прерывание питания
Максимальное количество пультов управления	2 – с обратной связью и 4 - обычных
Количество кодовых комбинаций	2 ⁶⁴ с динамическим изменением кода (KeeLoq)
Максимальная дальность приёма двустороннего пульта	1500м
Максимальный ток сирены:	2А
Максимальный ток управления фонарей:	«+» 10А или «-» 300мА
Максимальный ток реле освещения салона	10А
Максимальный ток реле центрального замка:	10А
Максимальный ток реле блокировки:	30А
Максимальный ток выходов блокировки двигателя, отпирания багажника, отпирания двери водителя, дополнительного канала:	«-» 300 мА
Диапазон рабочих температур центрального блока	-40° С +85° С
Диапазон рабочих температур пультов управления	0° С +55° С

РУКОВОДСТВО ПО УСТАНОВКЕ • CHAMELEON Z3

УСТАНОВКА КОМПОНЕНТОВ СИСТЕМЫ

УСТАНОВКА СИРЕНЫ:

1. Сирена должна устанавливаться под капотом автомобиля, в месте, наиболее удаленном от нагревающихся и движущихся частей автомобиля. Раструб сирены необходимо направить вниз для предотвращения скапливания в нем влаги.
2. Проложите провода от сирены внутрь салона. Черный провод сирены подсоедините к корпусу. Второй провод сирены подсоедините к Коричневому проводу системы.

УСТАНОВКА ЦЕНТРАЛЬНОГО БЛОКА СИСТЕМЫ:

Центральный блок системы рекомендуется устанавливать под панелью приборов автомобиля. Место установки центрального блока должно располагаться как можно выше и дальше от металлических поверхностей. Блок должен быть жестко закреплен винтами или пластиковыми стяжками (хомутами).

УСТАНОВКА КОНЦЕВЫХ ВЫКЛЮЧАТЕЛЕЙ КАПОТА И БАГАЖНИКА

Концевые выключатели капота и багажника должны устанавливаться в местах наибольшего прилегания капота и багажника к кузову автомобиля на плоской металлической заземленной поверхности. Для защиты капота используйте прилагаемый концевой выключатель с регулируемой высотой. Просверлите отверстие диаметром 7 мм для установки концевого выключателя и убедитесь, что он упирается в крышку капота, когда она закрыта. Для защиты багажника используйте стандартный концевой выключатель.

Обратите внимание на то, чтобы после установки оставался достаточный ход кон-

цевого выключателя. В случае если в автомобиле имеется внутреннее освещение багажника или подкапотного пространства, достаточно подсоединиться к проводу, идущему от штатного концевого выключателя к лампочке (через диод).

УСТАНОВКА ДАТЧИКА УДАРА

Датчик удара устанавливается в салоне автомобиля на металл кузова с помощью саморезов или приклеивается как можно ближе к продольной оси автомобиля.

АНТЕННЫЙ МОДУЛЬ СИСТЕМЫ

Для обеспечения максимальной дальности действия передатчика с двусторонней связью, в комплект системы входит передающий модуль со встроеной антенной. Выберите место для установки модуля на или над приборной панелью. Обратите внимание на то, что в ряде новейших моделей автомобилей используется стекло со специальным защитным покрытием, которое может производить экранирующий эффект. В этом случае рекомендуется установка модуля на заднем стекле.

Закрепите модуль в выбранном месте с помощью прилагаемой двусторонней липкой ленты. Для лучшей фиксации мы также рекомендуем закрепить часть провода, идущего от модуля.

ЗАМЕЧАНИЕ: Для достижения наилучших результатов мы предлагаем располагать антенну горизонтально.

ВНИМАНИЕ! Размещение модуля не должно приводить к ограничению обзора с места водителя.

Кроме того, в антенном модуле расположены индикаторный светодиод системы и служебная кнопка. Поэтому следует обеспечить хороший обзор светодиода снаружи автомобиля и с места водителя и доступ к служебной кнопке.

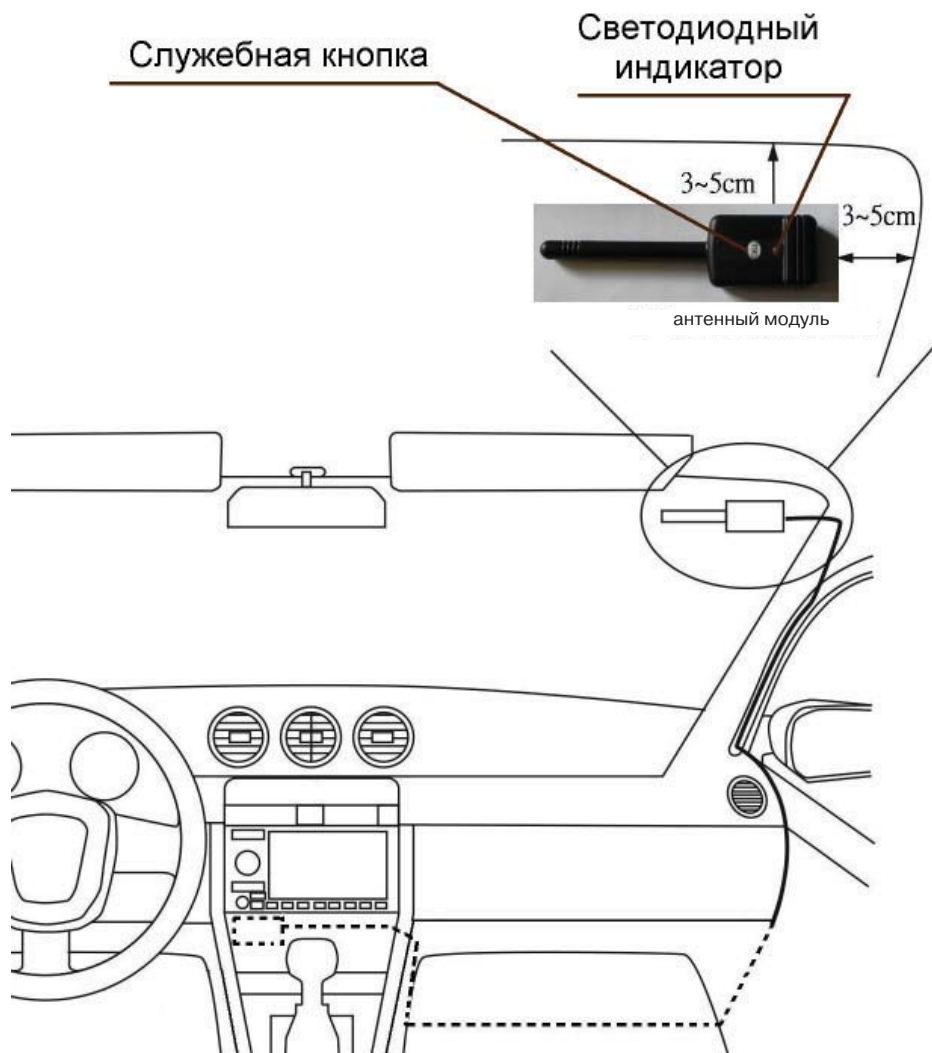

РУКОВОДСТВО ПО УСТАНОВКЕ • CHAMELEON Z3

ПОДКЛЮЧЕНИЕ ЦЕПЕЙ

Расположение разъемов для подключения составных частей системы:



РУКОВОДСТВО ПО УСТАНОВКЕ • CHAMELEON Z3

Схема подключения проводов основного 14-х контактного разъёма.

Красный - "+" Питание системы, предохранитель 15А
Белый - Выход на фонари "+10А" / "- 300мА", предохранитель 10А
Коричневый - Выход на сирену "+" 2А _
Сине -белый - Выход отпирания дверей пассажиров "- 300мА"
Бело – красный - Выход дополнительного канала управления №2 "- 300мА"
Оранжевый - Выход дополнительной блокировки двигателя "- 300мА"
Коричнево- белый - Выход управления клаксоном "- 300мА"
Черно-белый - Выход управления освещением салона "+/- 10А"
Синий - Вход датчика багажника "-"
Серый - Выход отпирания багажника "- 300мА"
Желтый - Вход контроля цепи зажигания "+"
Черный - "-" Питание системы ("корпус")
Фиолетовый - Вход датчика дверей "+"
Зелёный - Вход датчика дверей "-"

Красный провод - +12В, предохранитель 15А, питание системы

Подключите этот провод к цепи, в которой постоянно присутствует напряжение "+12В"

Белый провод - предохранитель 10А, выход управления фонарями.

Полярность выходного сигнала выбирается при помощи перемычки внутри блока. Сммотри рисунок ниже.

Если питание световых сигналов +12В, как на большинстве автомобилей, поставьте перемычку **PARKING LIGHT** в положение

«+». Нагрузочная способность Белого провода в этом случае - 10А.

ВНИМАНИЕ: заводская установка перемычки «+».

Если световые сигналы автомобиля имеют «-» питание, поставьте перемычку **PARKING LIGHT** в положение «-». Нагрузочная способность Белого провода в этом случае – 300мА. Рекомендуем также заменить 10А предохранитель в цепи белого провода на предохранитель номиналом 1А. Если требуется подключение к цепи фонарей, потребляющей ток более 300мА – следует использовать дополнительное реле.

РУКОВОДСТВО ПО УСТАНОВКЕ • CHAMELEON Z3

Переключатель выбора полярности
выхода управления
освещением салона

Переключатель выбора
полярности выхода
управления фонарями
(световая сигнализация)

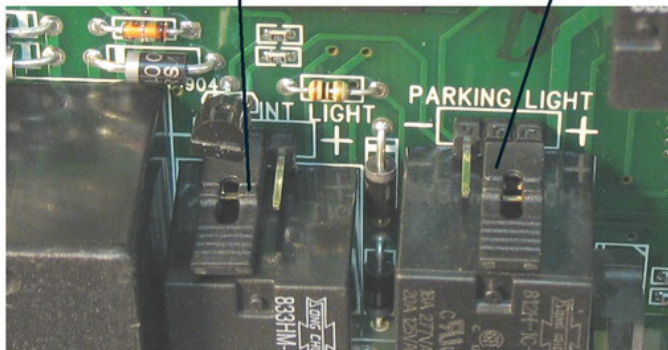

Черно-белый провод - Выход управления освещением салона "+/- 10А".

Сигнал на этом выходе появляется после выключения режима охраны на 30 секунд или до включения зажигания

Выход встроенного реле с максимальной нагрузочной способностью 10А – подключить к цепи управления освещением салона автомобиля, например, к цепи концевых выключателей дверей.

Полярность выходного сигнала выбирает-

ся при помощи переключки внутри блока. Смотри рисунок выше.

ВНИМАНИЕ: заводская установка переключки «-».

Если освещение салона имеет "-“ питание, поставьте переключку INT LIGHT в положение «-».

Если освещение салона имеет "+“ питание, поставьте переключку INT LIGHT в положение «+».

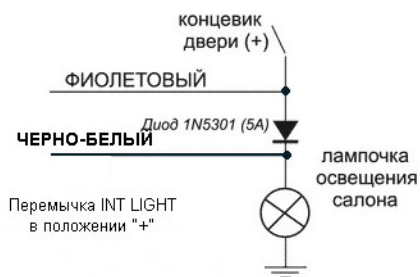

Черный провод - “корпус”

Провод питания центрального блока. Соедините этот провод с корпусом автомобиля. Не соединяйте этот провод через провода штатной проводки автомобиля; присоедините его к корпусу непосредственно.

Коричневый провод - выход на сирену

Выход положительной полярности для управления сиреной. Максимальный ток нагрузки - 2А. Соедините этот провод с красным проводом неавтономной сирены. Черный провод сирены соедините с “массой”.

Зелёный провод - вход датчиков дверей “-”

Подключите черно-белый провод к точке соединяющей заводские концевые выключатели дверей “отрицательного” типа.

Фиолетовый провод - вход датчиков дверей “+”

Подключите голубой провод к точке соединяющей заводские концевые выключатели дверей “положительного типа” (датчики такого типа применяются, например, на автомобилях марки FORD).

Синий провод подключите к концевым выключателям капота и багажника, имеющим “-” потенциал при открывании.

Желтый провод - вход контроля цепи зажигания

Подсоедините этот провод к цепи автомобиля, в которой присутствует «+12В» в положениях ключа зажигания «Зажигание» и «Стартер» и «0В» в положении ключа зажигания «Выключено».

Оранжевый провод - выход дополнительной блокировки двигателя

На этом проводе появляется потенциал “корпуса” при включенном режиме охраны.

Максимальная нагрузочная способность выхода - 300 мА.

Два толстых Коричневых провода – контакты встроенного реле блокировки двигателя.

Максимальная нагрузочная способность реле блокировки – 30А.

Разрежьте провод, дающий питание +12В на цепь стартера и присоедините к образовавшимся концам коричневые провода. Обратите внимание на качество присоединения – поскольку от него зависит надежность запуска двигателя автомобиля.

Встроенное реле блокировки срабатывает (разрывает блокируемую цепь) при включенном режиме охраны и при поступлении +12В на один из толстых коричневых проводов.

Серый провод - выход канала №1 дистанционного управления отпиранием багажника.

Максимальная нагрузочная способность этого выхода - 300 мА.

Этот выход может быть использован для подключения замка багажника.

Управление при помощи пульта управления, кнопка  (2 секунды)

РУКОВОДСТВО ПО УСТАНОВКЕ • CHAMELEON Z3

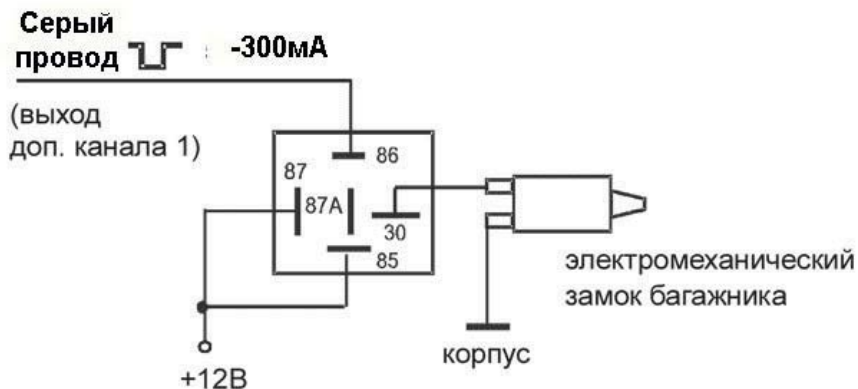

Бело-красный провод - выход канала №2 дистанционного управления.

Максимальная нагрузочная способность этого выхода - 300 мА.

Этот выход может быть использован для подключения устройства автоматического закрывания стёкол автомобиля или устройства автоматического запуска двигателя. Управление при помощи пульта управления, кнопка *.

Коричнево-белый провод – выход управления клаксоном (штатным сигналом) автомобиля.

Максимальная нагрузочная способность этого выхода - 300 мА.

Подключите Коричнево-белый провод через дополнительное реле к цепи клаксона, как показано на рисунке.

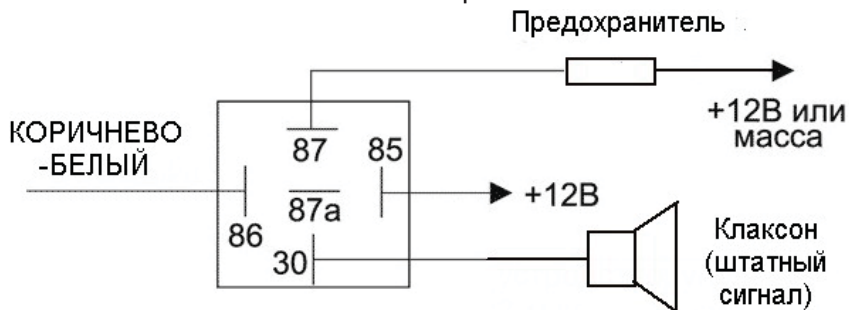

Сине - белый провод – выход управления для реле отпирания дверей пассажирами водителя.

Сигнал на этом проводе появляется при подаче команды на отпирание дверей пассажиров – повторное нажатие кнопки брелка .

Максимальная нагрузочная способность этого выхода - 300 мА.

Двухшаговое отпирание дверей.

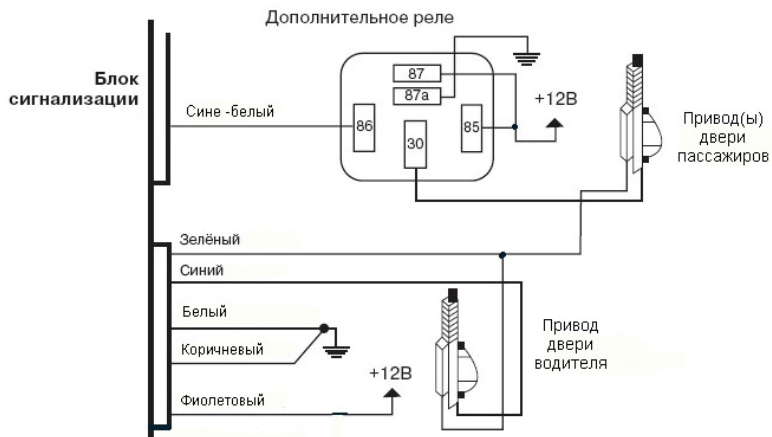

Зелёный, Синий, Белый, Коричневый и Фиолетовый провода – управление централизованным запираем дверей автомобиля. (Схемы – в конце инструкции).

Белый - НЗ контакт реле отпирания

Зелёный - Общий контакт реле запираения

Синий - Общий контакт реле отпирания

Коричневый - НЗ контакт реле запираения

Фиолетовый - НР контакты реле отпирания и реле запираения

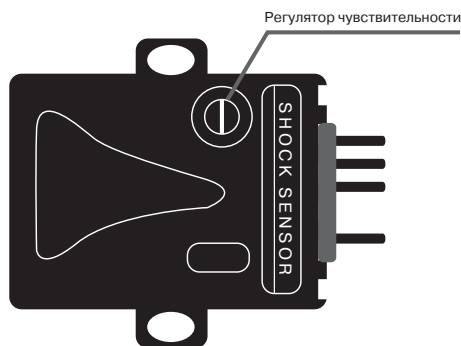

1. Черный: «-» питание (корпус)

2. Красный: + 12V

3. Синий: 2-й уровень

4. Не используется

5. Белый: 1-й уровень (предварительный)

Настройка чувствительности датчика удара:

Вращением регулятора по часовой стрелке увеличивается чувствительность обоих уровней.

Вращением регулятора против часовой стрелки уменьшается чувствительность обоих уровней.

Срабатывание 1-го (предварительного) уровня индицирует зелёный светодиод.

Срабатывание 2-го уровня индицирует красный светодиод.

УПРАВЛЕНИЕ СИСТЕМОЙ:

Управление системой осуществляется при помощи пультов дистанционного управления – брелков, служебной кнопки, расположенной на антенном модуле и замка зажигания.

Аварийное отключение сигнализации.

В случае если брелок сигнализации отсутствует или неисправен, для отключения режима охраны необходимо:

- 1) Включить зажигание
- 2) Нажать служебную кнопку на 10 секунд. Система отключит режим охраны.

Если для аварийного отключения системы запрограммирован персональный код (PIN), то необходимо:

- 1) Включить зажигание
- 2) Нажать служебную кнопку число раз (1-15), соответствующее персональному коду и оставить в нажатом состоянии при последнем нажатии на 10 секунд. Система отключит режим охраны.

Программирование персонального кода (PIN).

1. Включите зажигание
2. В течение 5 секунд нажмите служебную

кнопку 5 раз – длинный звуковой сигнал подтвердит вход в режим программирования.

3. Нажмите служебную кнопку ещё 3 раза – короткие звуковые сигналы будут сопровождать каждое нажатие.
4. В течение 5 секунд нажмите кнопку брелка – 3 коротких звуковых сигнала подтвердят вход в режим программирования персонального кода (PIN).
5. Нажмите служебную кнопку число раз (от 1 до 15), соответствующее желаемому персональному коду.
6. Выключите зажигание и поставьте систему в режим охраны при помощи брелка (кнопка ).
7. Отключите режим охраны при помощи нового персонального кода (алгоритм смотри выше). Теперь, после использования нового кода для аварийного отключения режима охраны, он занесён в память системы.

Включение служебного режима.

СЛУЖЕБНЫЙ РЕЖИМ

В служебном режиме отключены охранные функции системы, но включается режим “Паника” и дистанционно запираются и отпираются замки дверей. Перед включением служебного режима должен быть выключен режим охраны - брелком или с помощью аварийного выключения.

Включение служебного режима

1. Включите зажигание.
2. Нажмите и удерживайте служебную кнопку до тех пор, пока светодиодный индикатор не засветится. Короткий звуковой сигнал подтвердит включение служебного режима.

Светодиодный индикатор будет непрерывно светиться все время, пока включен служебный режим.

РУКОВОДСТВО ПО УСТАНОВКЕ • CHAMELEON Z3

Выключение служебного режима

1. Включите зажигание.
2. Нажмите и удерживайте служебную кнопку до тех пор, пока светодиодный индикатор не погаснет. Два коротких звуковых сигнала подтвердят выключение служебного режима.

Включение и выключение служебного режима двусторонним брелком







Для включения или выключения служебного режима следует при выключенном режиме охраны:

1. Нажать и удерживать нажатой кнопку  брелка до появления на экране надписи VLT.
2. Отпустите кнопку. Один короткий звуковой сигнал подтвердит включение служебного режима, а два коротких звуковых сигнала – выключение.













НАЗНАЧЕНИЕ КНОПОК БРЕЛКА

Кнопки	Функции
	Включение режима охраны
	Запирание дверей. Нажать кнопку при включенном служебном режиме.
	Выключение режима охраны
	Отпирание дверей. Нажать кнопку при включенном служебном режиме.
 - 	Включение режима охраны с отключенным датчиком удара. Нажать кнопки последовательно в течение 5 секунд.
	Отпирание багажника (дополнительный Канал№1).
	Включение дополнительного канала №2. Нажать кнопку при выключенном зажигании.
 (2 Sec.)	“Паника”. Нажать и удерживать кнопку более 2-х сек.
 - 	Выключение режима охраны с отпиранием дверей пассажиров. Нажать кнопку последовательно в течение 3-х сек
	Отключение режима тревоги без выключения режима охраны. Нажать кнопку в режиме тревоги.
	Отключение режима тревоги с выключением режима охраны. Нажать кнопку в режиме тревоги.
 - 	Временное отключение автоматической постановки на охрану. Нажать кнопки последовательно в течение 10 секунд.
 - 	Бесшумное включение режима охраны. Нажать кнопки последовательно в течение 10 секунд. Функция действительна только для обычного (одностороннего) пульта

РУКОВОДСТВО ПО УСТАНОВКЕ • CHAMELEON Z3

 - 	Бесшумное выключение режима охраны. Нажать кнопки последовательно в течение 10 секунд. Функция действительна только для обычного (одностороннего) пульта
 -  - 	Бесшумное включение режима охраны с отключенным датчиком удара. Нажать кнопки последовательно в течение 5 секунд. Функция действительна только для обычного (одностороннего) пульта
	Включение (и выключение) режима защиты от ограбления (Anti-Hijack). Нажать кнопку при включенном зажигании. Функция действительна только для обычного (одностороннего) пульта

Функции, возможные только для брелка с обратной связью.

Кнопки	Функции
 - 	Включение (и выключение) режима защиты от ограбления (Anti-Hijack). Нажать кнопку при включенном зажигании.
 , 2 секунды	Запрос режима системы. Нажать и удерживать кнопку до появления на дисплее надписи CON
	Включение подсветки экрана на 3 секунды. Нажать кнопку на 1 секунду.
 - 	Бесшумное включение режима охраны. Нажать кнопки последовательно в течение 10 секунд.
 - 	Бесшумное выключение режима охраны. Нажать кнопки последовательно в течение 10 секунд.
 -  - 	Бесшумное включение режима охраны с отключенным датчиком удара. Нажать кнопки последовательно в течение 5 секунд.
 , 4 секунды	Выключение (и включение) коротких звуковых сигналов сирены. Нажать кнопку до появления на экране надписи СНР.
 , 6 секунд	Переключение между звуковыми и вибро сигналами брелка. Нажать кнопку до появления на экране надписи SND.
 , 8 секунд	Включение (и выключение) автоматического включения. Нажать кнопку до появления на экране надписи PSV.
 , 10 секунд	Включение (и выключение) служебного режима. Нажать кнопку до появления на экране надписи VLT.
Любая кнопка, кроме 	Отключение сигналов брелка. Во время сигналов тревоги брелка – коротко нажмите любую кнопку брелка, кроме  для прекращения сигнала.
 + 	Установка часов. (См. стр.№.17 Руководства пользователя)
 + 	Установка будильника. (См. стр.№.18 Руководства пользователя)

РУКОВОДСТВО ПО УСТАНОВКЕ • CHAMELEON Z3

ПРОГРАММИРОВАНИЕ ФУНКЦИЙ СИСТЕМЫ И НОВЫХ ПУЛЬТОВ УПРАВЛЕНИЯ.

Программирование функций системы

Сигнализация CHAMELEON Z-3 позволяет запрограммировать 22 охранные и сервисные функции, перечисленных в таблице.

Заводские установки соответствуют состоянию функций в колонке таблицы, помеченной значком *.

Номер функции	Функция	Нажать кнопку  * 1 звуковой сигнал	Нажать кнопку  Два звуковых сигнала	Нажать кнопку  Три звуковых-сигнала
1	Короткие звуковые сигналы клаксона	Выключены	Включены	
2	Автоматическая постановка на охрану	Выключена	Включена	
3	Запирание дверей при автопостановке.	Выключено	Включено.	
4	Автоматическое запирание дверей при включении зажигания	Включено	Выключено	Установка персонального кода (PIN)
5	Автоматическое отпирание дверей при выключении зажигания	Все двери (и водителя, и пассажиров)	Только водительская дверь	Выключено
6	Учет задержки выключения салонного света	Включено	Выключено	
7	Автоматический возврат в режим охраны	Выключено	Включено	
8	Импульс отпирания дверей	Одиночный	Двойной	
9	Звуковые сигналы подтверждения	Включены	Выключены	
10	При включении дополнительного канала №1	Режим охраны не выключается	Режим охраны выключается	
11	Длительность импульсов управления центральным замком	1 секунда	3 секунды	0.1 секунды
12	Вид режима защиты от ограбления	Включается брелком	Включается автоматически	Режим включен постоянно
13	Режим защиты от ограбления	Выключен	Включен	

РУКОВОДСТВО ПО УСТАНОВКЕ • CHAMELEON Z3

14	Сигнал управления клаксоном	Импульсный	Непрерывный	
15	Включение дополнительного канала №2	Невозможно в режиме охраны	Возможно в режиме охраны	
16	Сигнал дополнительного канала №1	Импульсный**	Таймерный***	Триггерный****
17	Сигнал дополнительного канала №2	Импульсный**	Таймерный***	Триггерный****
18	Постановка на охрану при включенном зажигании	Не возможно	Возможно	
19	Режим подсветки фонарями	Включен	Выключен	
20	Индикация предварительной зоны датчика удара двусторонним брелком	Включена	Выключена	
21	Подключение сирены	Обычная сирена	Сирена SMART CHAMELEON MP3	
22	При подключении внешнего антенного модуля - внутренний приёмник:	В системе CHAMELEON Z-3 – функция не используется		

** Импульсный – сигнал на выходе канала имеет длительность 1 секунда или до отпущения кнопки брелка.

*** Таймерный – сигнал на выходе канала имеет длительность 10 секунд. Или до повторного нажатия на кнопку брелка.

**** Триггерный – сигнал на выходе канала появляется при подаче команды брелком и прекращается при повторном нажатии кнопки.

Для изменения этих функций:

1. Включите зажигание.
2. В течение 5 секунд нажмите служебную кнопку 5 раз – 3 коротких звуковых сигнала подтвердят включение режима программирования.
3. Нажмите служебную кнопку число раз, соответствующее номеру программируемой функции – короткий звуковой сигнал будет подтверждать каждое нажатие кнопки.
4. В течение 5 секунд нажмите кнопку брелка, соответствующую желаемому значению функции -1, 2 или 3 коротких звуковых сигнала подтвердят выбор.
5. Выключите зажигание для сохранения результатов программирования.

Возврат к заводским настройкам:

Войдите в режим программирования:

1. Включите зажигание.
2. В течение 5 секунд нажмите служебную кнопку 5 раз – 3 коротких звуковых сигнала подтвердят включение режима программирования

Нажмите кнопку  брелка – 6 коротких звуковых сигналов подтвердят возврат к заводским установкам (соответствующим колонке *) всех программируемых функций.



3. Выключите зажигание для сохранения результатов программирования.

Кроме того, произойдет выключение служебного режима, если он был до этого включен, и персональный код отключения (PIN) станет равным 1.

Запись кодов брелков

В память системы можно записать коды четырех односторонних брелков.

Для записи кодов новых брелков и/или удаления кодов утраченных необходимо сделать следующее:

1. Выключите режим охраны.
2. Включите зажигание 3 раза и оставьте во включенном состоянии – три коротких звуковых сигнала подтвердят выполнение команды
3. Нажмите служебную кнопку и оставьте в нажатом состоянии на 5 секунд. Включение режима программирования подтвердится пятью звуковыми сигналами. Индикаторный светодиод загорится постоянно.
4. Нажмите кнопку  брелка, код которого Вы хотите записать в память системы. Прием кода подтвердится звуковым сигналом.
5. Нажмите кнопку  того же брелка второй раз. Запись кода подтвердится двумя звуковыми сигналами.

Повторите шаги 4 и 5 для всех брелков, коды которых вы хотите записать в память системы. При записи кода пятого брелка – первый удаляется из памяти системы.

6. Для выключения режима записи кодов выключите зажигание.

В память системы можно записать коды двух двусторонних (с обратной связью) брелков.

Для записи кодов новых брелков и/или удаления кодов утраченных необходимо сделать следующее:

1. Выключите режим охраны.
2. Включите зажигание 4 раза и оставьте во включенном состоянии – четыре коротких звуковых сигнала подтвердят выполнение команды

РУКОВОДСТВО ПО УСТАНОВКЕ • CHAMELEON Z3

- Нажмите служебную кнопку и оставьте в нажатом состоянии на 5 секунд. Включение режима программирования подтвердится четырьмя звуковыми сигналами. Индикаторный светодиод загорится постоянно.
 - Нажмите кнопку  брелка, код которого Вы хотите записать в память системы. Приём кода подтвердится звуковым сигналом.
- Повторите шаг 4 для второго брелка, код которого вы хотите записать в память системы. При записи кода третьего брелка – первый удаляется из памяти системы.
- Для выключения режима записи кодов выключите зажигание. Три коротких звуковых сигнала подтвердят возврат в обычный режим работы системы.

Подключение системы Z-3 к устройству централизованного запираения дверей автомобиля.

Управление отрицательными импульсами

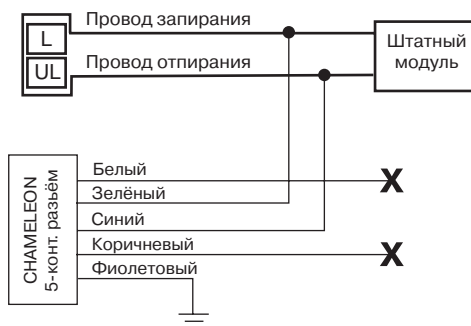

Управление положительными импульсами

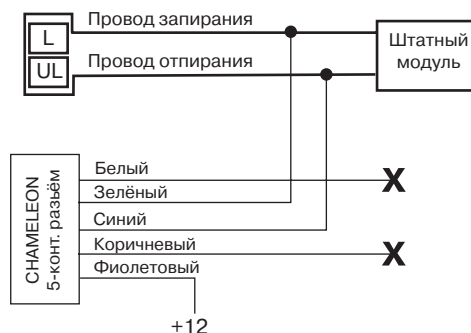

РУКОВОДСТВО ПО УСТАНОВКЕ • CHAMELEON Z3

Управление импульсами
переменной полярности

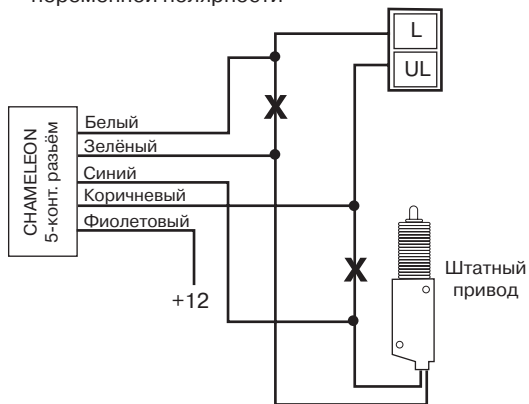

Подключение дополнительных
электроприводов

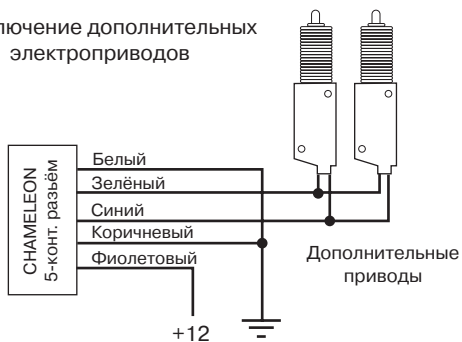

РУКОВОДСТВО ПО УСТАНОВКЕ • CHAMELEON Z3

РЕКОМЕНДАЦИИ ПО УСТАНОВКЕ СИСТЕМЫ НА АВТОМОБИЛИ ВАЗ

1. Рекомендуемая схема подключения Зелёного провода системы ("-" концевой выключатель двери) к проводке автомобилей ВАЗ семейства 2109, 2123, оснащенных иммобилайзерами АПС-4 или АПС-6:

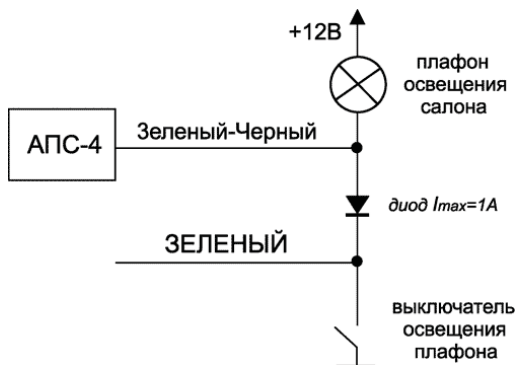

2. Рекомендуемая схема подключения Зелёного провода системы ("-" концевой выключатель двери) к проводке автомобилей ВАЗ семейств 2110 и 2115, оснащенных иммобилайзерами АПС-4:

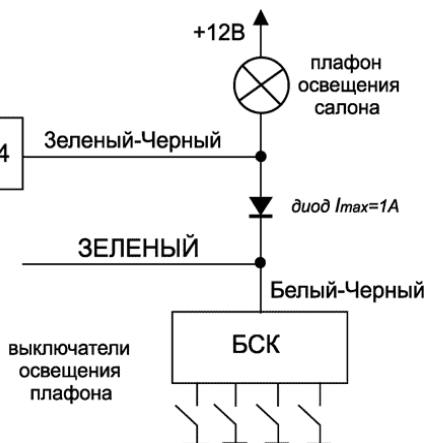

3. Рекомендуемая схема подключения Синего провода системы ("-" концевой выключатель капота) к подкапотной лампе автомобилей ВАЗ семейств 2109, 2115, 2123 или Красно-черного провода ("-" концевой выключатель багажника) лампе освещения багажника автомобилей ВАЗ семейства 2115:

