

## РУКОВОДСТВО ПО ЭКСПЛУАТАЦИИ

АВТОМОБИЛЬНЫЙ МУЛЬТИМЕДИЙНЫЙ РЕСИВЕР

### MDD-5800S/ MDD-5810BS



- Встраиваемая мультимедийная система размером 2 DIN
- Широкоформатный сенсорный TFT ЖК монитор размером 5.8"
- Совместимость с форматами: DVD/VCD/SVCD/CD/MP3/MPEG4
- Воспроизведение WMA/JPEG файлов
- USB порт
- Воспроизведение записей с SD карт
- Встроенный ТВ-тюнер: SECAM/PAL/NTSC
- FM/AM/УКВ радио-тюнер
- RDS
- Экранное меню
- Полнофункциональный пульт ДУ
- 2 AV входа
- 2 AV выхода
- Выход на сабвуфер
- 5.1 каналный линейный аудиовыход
- Вход для камеры заднего вида
- Максимальная выходная мощность 4 x 55 Вт

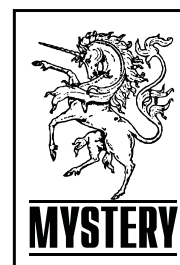

## СОДЕРЖАНИЕ

---

Поздравляем вас с покупкой мультимедийного ресивера MDD-5800S.

Перед началом эксплуатации аппарата внимательно ознакомьтесь с данным Руководством. Сохраните Руководство для обращения к нему в дальнейшем.

|   |    |
|---|----|
| Основные особенности .....                            | 3  |
| Порядок установки .....                               | 3  |
| Подсоединения .....                                   | 6  |
| Передняя панель .....                                 | 8  |
| Пульт ДУ .....  | 9  |
| Основные операции .....                               | 10 |
| Главное Меню Настройки .....                          | 12 |
| Управление радиоприемником .....                      | 15 |
| Управление функцией RDS .....                         | 17 |
| Управление CD проигрывателем .....                    | 19 |
| Управление воспроизведением MP3/WMA .....             | 21 |
| Управление DVD проигрывателем .....                   | 22 |
| Меню настройки DVD .....                              | 24 |
| Управление VCD проигрывателем .....                   | 28 |
| Просмотр JPEG изображений .....                       | 29 |
| Управление воспроизведением с USB/SD устройства ..... | 30 |
| Управление ТВ тюнером .....                           | 31 |
| Управление беспроводной системой BLUETOOTH .....      | 32 |
| Управление iPod проигрывателем .....                  | 34 |
| Возможные неполадки и способы их устранения .....     | 35 |
| Технические характеристики .....                      | 36 |

## ПОРЯДОК УСТАНОВКИ

### Основные особенности

- TFT ЖК монитор размером 5.8"
- Сенсорное управление
- AM/FM/RDS/УКВ радио-тюнер
- Поддержка носителей DVD  $\pm$ R/ $\pm$ RW, CD R/RW, VCD
- Совместимость с форматами DVD/VCD/CD/MP3/WMA/MPEG4/JPEG
- Выход на внешний монитор для пассажиров на заднем сидении автомобиля
- Экранное меню
- Вход для камеры заднего вида, дополнительного источника приема сигнала
- USB/SD вход
- Выходной каскад на MOSFET транзисторах
- Встроенный ТВ-тюнер (опция)
- Поддержка Bluetooth (опция)
- Поддержка iPod (опция)
- Поддержка GPS навигационной системы (опция)

Перед установкой оборудования внимательно прочитайте данное Руководство. Для установки аппарата рекомендуется обращаться в специализированные установочные центры.

### Инструменты для установки аппарата:

Кусачки и ножницы

Инструменты для извлечения ранее установленного приемника (отвертка, набор гаечных ключей и другие инструменты)

Изоляционная лента

Зажимное приспособление

Портативный тестер

Провод (18 Gauge) для подвода питания

Провод (12-18 Gauge) для подсоединения громкоговорителя

## МЕРЫ ПРЕДОСТОРОЖНОСТИ

### Отсоединение аккумулятора

Во избежание короткого замыкания выключите зажигание автомобиля и отсоедините провод от отрицательной клеммы аккумулятора перед установкой аппарата.

*Примечание:*

Не отсоединяйте провод аккумулятора во время установки аппарата в автомобиль со встроенным навигационным компьютером, в противном случае это приведет к потере данных бортового компьютера. В этом случае примите дополнительные меры предосторожности во избежание короткого замыкания.

### Извлечение ранее установленного приемника

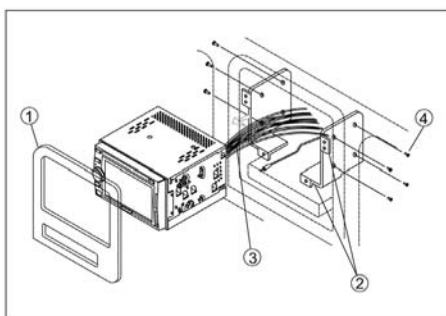

1. Снимите декоративную рамку обрамления передней панели.
2. Отверните крепежные винты. Извлеките ресивер из рамы.
3. Отсоедините электропроводку.
4. Снимите заводской крепеж с обеих сторон.

### Установка с помощью кронштейнов

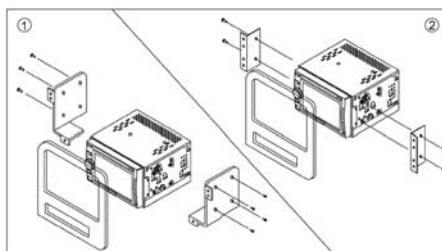

1. Установите кронштейны для нового аппарата, входящие в комплектацию к вашему автомобилю.
2. Или установите кронштейны, входящие в комплектацию данного аппарата.

### Подсоединения

1. Подсоедините проводку.
2. Подсоедините провод антенны.

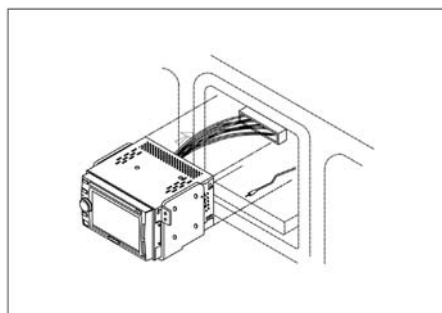

## МЕРЫ ПРЕДОСТОРОЖНОСТИ

### Завершение установки

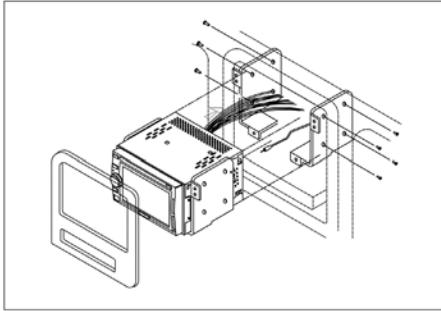

1. Вставьте аппарат и установочную раму в отсек приборной панели.
2. Прикрепите металлическую крепежную пластину к задней стенке корпуса аппарата и к устойчивой части приборной панели.

**ПРЕДУПРЕЖДЕНИЕ:** задняя стенка проигрывателя должна быть закреплена крепежной пластиной для предотвращения повреждений передней панели, вызванных весом проигрывателя, или неправильного функционирования, вызванного колебанием во время движения автомобиля.

3. Установите обратно все детали приборной панели.
4. Винты от ранее установленного проигрывателя используйте для установки заводского крепежа.
5. Вставьте аппарат в отсек приборной панели и закрепите.
6. Установите декоративную рамку обрамления передней панели.

По окончании выполнения подсоединений включите зажигание и убедитесь, что аппарат работает. Если аппарат не работает, проверьте правильность подсоединений. После того, как вы убедились, что подсоединения выполнены верно и аппарат рабо-

тает, выключите зажигание и окончательно закрепите аппарат в автомобиле.

**ПРЕДУПРЕЖДЕНИЕ:** Аппарат должен быть установлен под углом не более 20°.

# ПОДСОЕДИНЕНИЯ

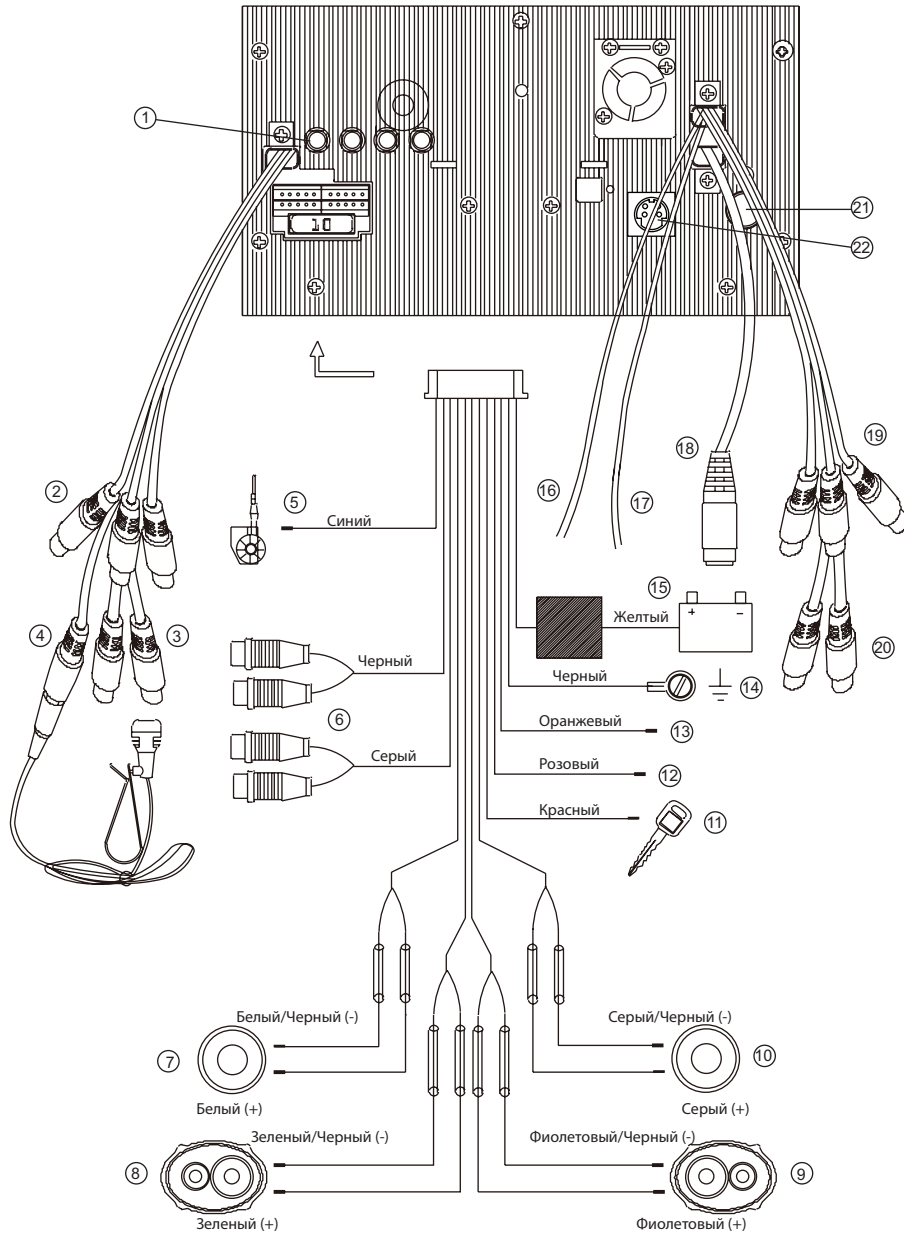

## ПОДСОЕДИНЕНИЯ

1. ТВ антенна.
2. Разъем для дополнительного источника воспроизведения Левый/Правый/Видео.
3. Разъем для монитора пассажирам на заднем сидении, разъем камеры заднего вида.
4. Микрофон Bluetooth.
5. Провод питания (Синий): подсоедините к выдвижной антенне и/или к гнезду дистанционного включения усилителя.
6. Передний и Задний RCA выход (Черный/Серый).
7. Левый передний громкоговоритель (Белый, Белый/Черный).
8. Левый задний громкоговоритель (Зеленый, Зеленый/Черный).
9. Правый задний громкоговоритель (Фиолетовый, Фиолетовый/Черный).
10. Правый передний громкоговоритель (Серый, Серый/Черный).
11. Зажигание (Красный): подсоедините к цепи, которая находится под напряжением только после включения зажигания.
12. Стояночный тормоз (Розовый): подсоедините к отрицательному (-) проводу стояночного тормоза. Данный провод должен быть подсоединен обязательно в соответствии с Правилами дорожного движения: конечный пользователь обязан выполнить правильное подсоединение данного провода.
13. Камера заднего вида (Оранжевый).
14. Масса (Черный): прикрепите провод заземления к заземленной металлической части корпуса автомобиля. При необходимости высверлите отверстие для крепления провода. Для надежного заземления удалите лакокрасочное покрытие и смазку в месте крепления провода заземления.
15. Питание (Желтый): подсоедините провод постоянного питания «+» (12В) к проводу (12В) в автомобиле. Перед соединением убедитесь, что этот провод постоянно под напряжением даже, если зажигание выключено. Если провод под напряжением не найден, соедините провод с коробкой предохранителей автомобиля и подсоедините этот провод к проводу под напряжением.
16. Управление яркостью подсветки (Оранжевый).
17. Телефон (Коричневый)
18. Кабель для подключения iPod.
19. Разъем для подключения заднего монитора 1/ RCA выход центрального канала (Серый) должен быть подсоединен к внешнему усилителю в режимах 3D или 6CH.  
  
RCA выход сабвуфера (Синий) доступен во время всех звуковых режимах.
20. Выход для задней зоны Левый/Правый
21. Радио антенна.
22. GPS антенна.

### Замена предохранителя

При замене предохранителя используйте новый предохранитель, рассчитанный на тот же ток (10 А, быстродействующий). Предохранитель расположен на задней стенке устройства под разъемом для внешних соединений.

## ПЕРЕДНЯЯ ПАНЕЛЬ

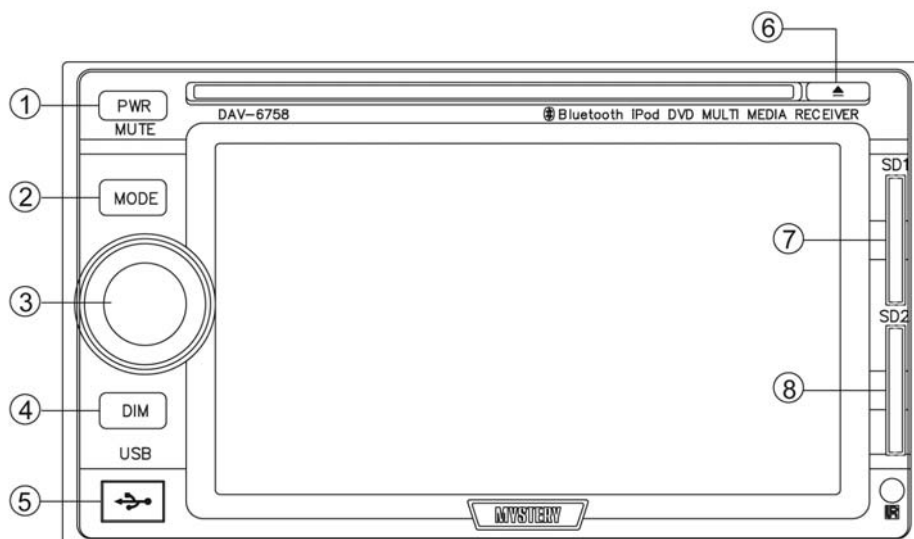

Кнопки, расположенные на передней панели и на пульте ДУ, выполняющие одинаковые функции, обозначены одними и теми же номерами.

1. POWER/MUTE Кнопка включения/выключения аппарата/Мгновенное выключение звука.
2. MODE Кнопка выбора режима работы.
3. VOL Ручка регулировки уровня громкости.
4. DIMMER Кнопка регулировки яркости подсветки экрана.
5. USB разъем.
6. ▲ Кнопка извлечения диска.
7. SD разъем 1.
8. SD разъем 2.



## ПУЛЬТ ДУ

В комплект к данному проигрывателю входит полнофункциональный пульт ДУ, питающийся от литиевой батарейки CR2025. Отсек для элемента питания находится на задней стороне пульта ДУ. Для замены элемента питания извлеките отсек для батареи, как показано на рисунке на обратной стороне пульта ДУ.

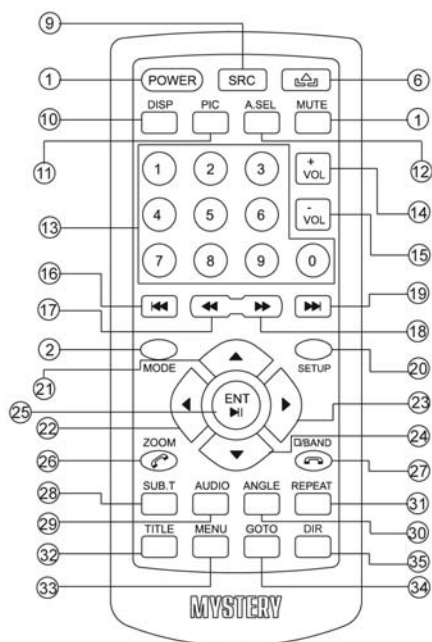

1. POWER Кнопка включения/выключения аппарата. MUTE Кнопка мгновенного выключения звука.
2. MODE Кнопка выбора режима работы.
6. EJECT Кнопка извлечения диска.
9. SRC Кнопка выбора режима работы.
10. DISP Кнопка вывода на дисплей текущей информации о диске.
11. PIC Кнопка регулировки яркости изображения
12. A.SEL Кнопка настройки звуковых параметров.

13. 0-9 Кнопки с цифрами.
14. +VOL Кнопка увеличения уровня громкости.
15. -VOL Кнопка уменьшения уровня громкости.
16. ⏪ Кнопка перехода к предыдущей Главе.
17. ⏩ Кнопка ускоренного перехода в обратном направлении.
18. ⏪ Кнопка ускоренного перехода в прямом направлении.
19. ⏩ Кнопка перехода к следующей Главе.
20. SETUP Кнопка вывода меню настройки.
21. ▲ Кнопка перемещения вверх.
22. ◀ Кнопка перемещения влево.
23. ▶ Кнопка перемещения вправо.
24. ▼ Кнопка перемещения вниз.
25. ENTER/⏸ Кнопка подтверждения/начала/временной приостановки воспроизведения.
26. ZOOM/CALL Кнопка изменения масштаба изображения/ответ на звонок.
28. SUB.T Кнопка выбора субтитров.
29. AUDIO Кнопка выбора языка.
30. ANGLE Кнопка изменения ракурса изображения.
31. REPEAT Кнопка повторного воспроизведения.
32. TITLE Кнопка вывода меню Заголовков.
33. MENU Кнопка вывода Главного меню.
34. GOTO Кнопка настройки воспроизведения с заданного момента.
35. Переход к папке

## ОСНОВНЫЕ ОПЕРАЦИИ

### Примечание:

Некоторые DVD диски не поддерживают отдельные функции управления или поддерживают только ограниченное количество функций во время воспроизведения. В этом случае на дисплее появится значок, обозначающий невозможность выполнения выбранной функции.

### Включение/выключение аппарата

1. Нажмите любую кнопку на передней панели или кнопку POWER (1) на пульте ДУ, чтобы включить аппарат. Загорится подсветка кнопок и на дисплее на некоторое время появится экранная заставка, затем аппарат перейдет в тот режим работы, в котором он находился перед выключением.
2. Нажмите и удерживайте кнопку POWER (1) на передней панели более 2-х секунд или одновременно нажмите кнопку POWER (1) на пульте ДУ, чтобы выключить аппарат.

### Выбор режима работы

1. Нажмите кнопку MODE (2) на передней панели или на пульте ДУ или щелкните по значку в левом верхнем углу на сенсорном экране. На дисплее отобразятся режимы работы проигрывателя.
2. Щелкните по желаемому значку на сенсорном экране. Или при помощи кнопок перемещения (21-24) и кнопки ENT (25) на пульте ДУ выберите желаемый режим работы проигрывателя. (Если дополнительные источники проигрывания не подсоединены, например, iPod проигрыватель, камера и т.п., то соответствующие значки не будут подсвечены и выбор соответствующего режима работы аппарата невозможен).
3. Также вы можете выбрать режим работы проигрывателя при помощи кнопки SRC (9) на пульте ДУ.



### Регулировка уровня подсветки

Нажмите кнопку DIM (4) на передней панели для регулировки уровня подсветки экрана (от 1 до 5).

### Настройка аудио

#### Мгновенное выключение звука

Нажмите кнопку MUTE (1) для мгновенного выключения звука, при этом на дисплее появится значок  во время любого режима работы проигрывателя.

#### Регулировка уровня громкости

Чтобы настроить необходимый уровень громкости (от полностью выключенного звука до максимального уровня 40) поверните ручку регулировки громкости (3) влево/вправо, или нажимайте кнопку VOL+/- (14/15) на пульте ДУ. Выбранный уровень громкости отображается в течение нескольких секунд на дисплее.

#### Настройка тембра

Во время любого режима воспроизведения на дисплее в нижнем левом углу отображается значок EQ. Щелкните по значку EQ на сенсорном экране или нажмите кнопку A.SEL (12) на пульте ДУ, на дисплее появится меню настройки звука.

## ОСНОВНЫЕ ОПЕРАЦИИ

- **EQ (Эквалайзер)** – щелкайте по значкам ◀/▶ на сенсорном экране, чтобы выбрать необходимый режим настройки: *User – Classical – Rock – Jazz – Pops*.
- **Настройка звука:**
  1. Если вы выбрали параметр установки USER, то вы можете сделать следующие настройки: *BASS – MIDDLE – TREBLE*.
  2. Щелкайте по значкам ◀/▶ на сенсорном экране, чтобы отрегулировать тембр низких/средних/высоких частот от -7 до 7.
- **Fader** – щелкайте по значкам ◀/▶ на сенсорном экране, чтобы отрегулировать баланс между передними (F) и задними (R) динамиками (от R7 до F7). В настройках по умолчанию установлен уровень «0».
- **Balance** – щелкайте по значкам ◀/▶ на сенсорном экране, чтобы отрегулировать баланс между правыми (R) и левыми (L) динамиками (от L7 до R7). В настройках по умолчанию установлен уровень «0».
- **Loud** – щелкайте по значкам ◀/▶ на сенсорном экране, чтобы включить/выключить тонкомпенсацию.
- **SubW** – щелкайте по значкам ◀/▶ на сенсорном экране для регулировки уровня сигнала в канале сабвуфера в диапазоне от -7 до 7.



## ГЛАВНОЕ МЕНЮ НАСТРОЙКИ

### Вывод на дисплей Главного меню настройки

1. Вызовите на экран меню выбора режима работы и щелкните по значку MAIN SETUP на сенсорном экране.
2. Щелкните по значку  на сенсорном экране для выхода из меню настройки и возврата к предыдущему режиму воспроизведения. Или при отсутствии каких-либо операций при помощи значков на сенсорном экране в течение 10 секунд, устройство переключится в предыдущий режим автоматически.

### GENERAL (Основные операции)

В Главном меню настройки выберите пункт меню Основные операции.

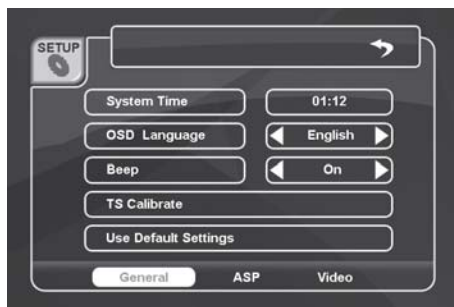

### System Time (Установка времени)

1. Щелкните по значку SYSTEM TIME для установки времени.
2. При помощи кнопок ▲▼ введите значение часов и минут.
3. Щелкните по значку 24H/12H на сенсорном экране для выбора формата времени.
4. Щелкните по значку RESET на сенсорном экране для возврата к исходным данным.
5. Щелкните по значку X на сенсорном экране для завершения настройки и возврата к главному меню.

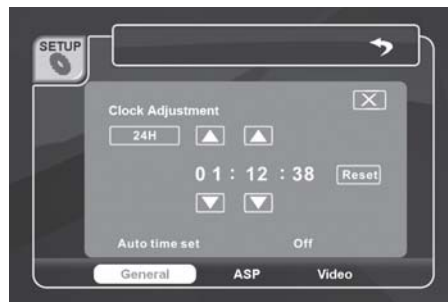

### OSD Language (Выбор языка отображения надписей на экране)

При помощи значков ►◀ выберите язык.

### Beep (Включение звукового сигнала)

1. Щелкните по значку BEEP на сенсорном экране.
2. При помощи значков ►◀ на сенсорном экране включите/выключите (ON/OFF) функцию звукового сигнала при касании по сенсорному экрану.

### TS Calibrate (Настройка чувствительности сенсорного экрана - калибровка)

1. Щелкните по значку TS CALIBRATE на сенсорном экране, при этом появится следующее изображение:

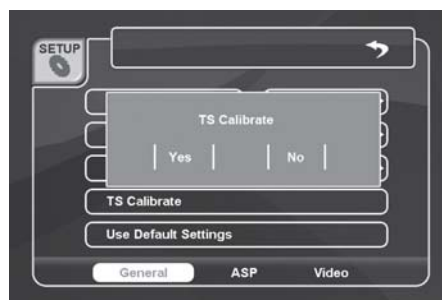

Выберите параметр YES или NO для под-

## ГЛАВНОЕ МЕНЮ НАСТРОЙКИ

- тверждения/отклонения настройки чувствительности экрана.
- Щелкните по значку YES для подтверждения настройки чувствительности экрана.
  - Щелкните по значку  на сенсорном экране в следующей последовательности: в верхнем левом углу, нижнем левом углу, верхнем правом углу и в нижнем правом углу.

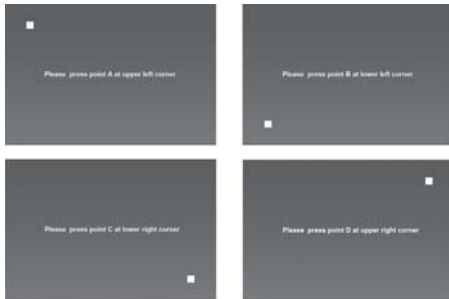

### User Default Settings (Инициализация системы)

- Щелкните по значку USER DEFAULT SETTINGS, при этом появятся параметры YES или NO для подтверждения/отклонения инициализации системы.
- Щелкните по значку YES для подтверждения инициализации системы, и после инициализации аппарат выключится автоматически.

### ASP (АУДИО НАСТРОЙКА)

В Главном меню настройки щелкните по значку ASP для аудио настройки.

- Вы можете настроить необходимый уровень следующих параметров: *Bass Center Frequency* – *Bass Q Value* – *Bass DC Gain* – *Mid Center Frequency* – *Mid Q Value* – *Treble Center Frequency* – *Loud Center Frequency*. Для настройки каждого параметра меню аудио настройки используйте значки  $\blacktriangleleft$  на сенсорном экране.

- Щелкните по значку  $\blacktriangleleft$  на сенсорном экране, чтобы установить уровень громкости звука при включении проигрывателя. Выберите параметр Fixed или Last Volume.
- Если вы выбрали параметр FIXED, то при помощи значков  $\blacktriangleleft$  на сенсорном экране установите желаемый уровень громкости.

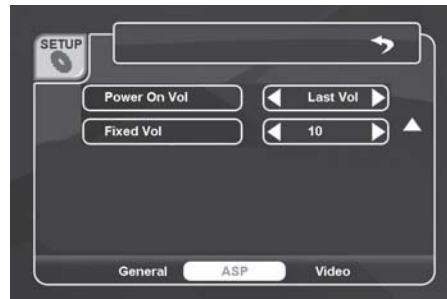

### VIDEO (ВИДЕО НАСТРОЙКА)

В Главном меню настройки щелкните по значку VIDEO для видео настройки.

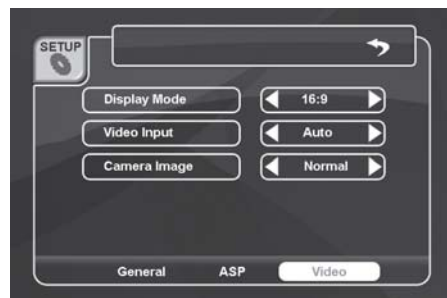

## ГЛАВНОЕ МЕНЮ НАСТРОЙКИ

---

*Display mode (Настройка формата изображения)*

Щелкайте по значку ►◄ на сенсорном экране, чтобы выбрать необходимый формат изображения: 16:9 или 4:3.

*Video Input (Настройка формата телевизионного сигнала)*

Щелкайте по значку ►◄ на сенсорном экране, чтобы выбрать необходимый формат входного видеосигнала: PAL - NTSC - AUTO.

*Camera Image (Изображение с камеры заднего вида)*

Щелкайте по значку ►◄ на сенсорном экране, чтобы выбрать параметр настройки Normal или Mirror. Если вы выберете параметр MIRROR, то изображение, получаемое от камеры, будет зеркально отображаться на экране.

## УПРАВЛЕНИЕ РАДИОПРИЕМНИКОМ

### Выбор режима Радио

При первом включении устройства режим радио является текущим режимом работы проигрывателя.

Во время другого режима работы, чтобы выбрать режим Радио нажимайте кнопку MODE (2) на пульте ДУ или щелкните по значку режима работы на сенсорном экране, затем выберите значок RADIO.

### Переключение диапазонов

Нажмите кнопку BAND (27) на пульте ДУ или щелкните по значку BAND на сенсорном экране для переключения между одним AM и тремя FM диапазонами. Выберите диапазон FM1 для прослушивания УКВ радиостанций.

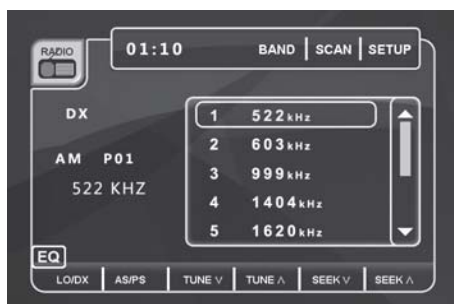

### Сканирование радиостанций

Щелкните по значку SCAN на сенсорном экране, чтобы начать сканирование радиостанции в текущем диапазоне.

### Ручная настройка

Щелкайте по значку TUNE ^/TUNE v на сенсорном экране для ручной настройки на станции в прямом/обратном направлении.

### Выбор станции (поиск)

1. Щелкните по значку SEEK ^/SEEK v на

сенсорном экране для поиска радиостанции в прямом/обратном направлении. Когда станция с достаточным уровнем сигнала будет найдена, устройство остановит поиск и начнет воспроизведение найденной станции.

2. Щелкните по значку SEEK ^/SEEK v еще раз или кнопку ENTER (26) для остановки поиска и прослушивания текущей станции.

### Режим LOC/DX

1. Режим DX установлен по умолчанию, и соответствующий значок отображен на экране. При выборе режима LOC чувствительность системы поиска станций уменьшится на 20дБ. Выберите режим LOC, чтобы включить режим поиска станций с сильным сигналом.

2. Для изменения чувствительности режима поиска станций щелкайте по значку LOC/DX на сенсорном экране.

### Стереорежим

Если на дисплее появляется значок «ST», то включен режим стереовещания. Если такого значка нет на дисплее, то включен моно режим вещания.

### Сохранение станций

Вы можете сохранить в памяти устройства по 10 станций в каждом диапазоне вещания. Список радиостанций отображается на дисплее при выборе каждого диапазона.

1. При необходимости выберите желаемый диапазон. Затем выберите станцию.

2. Нажмите и удерживайте кнопку с цифрой от 0 до 9 на пульте ДУ или цифру от 1 до 10 на сенсорном экране в течение 3-х секунд (для перехода к последующим значкам с цифрами щелкните по значку v), чтобы сохранить станцию под выбранным номером в памяти устройства.

## УПРАВЛЕНИЕ РАДИОПРИЕМНИКОМ

---

3. Чтобы прослушать радиостанцию, нажмите кнопку с цифрой (0-9) на пульте ДУ или значки (1-10) на сенсорном экране.

### **Автоматическая настройка на станции**

Приемник автоматически настроится на частоты 10 сильных станций в выбранном частотном диапазоне и запомнит их.

1. При необходимости выберите желаемый диапазон.
2. Нажмите и удерживайте значок AS/PS на сенсорном экране в течение 3-х секунд, чтобы начать автоматическую настройку на станции. Ранее запомненные радиостанции будут удалены из памяти устройства.

### **Сканирование запомненных станций**

1. При необходимости выберите желаемый диапазон.
2. Щелкните по значку AS/PS на сенсорном экране, чтобы включить сканирование запомненных станций (произойдет проигрывание каждой сохраненной станции на протяжении нескольких секунд).
3. Щелкните по значку AS/PS на сенсорном экране еще раз для остановки режима сканирования, и начала воспроизведения текущей станции.



## УПРАВЛЕНИЕ ФУНКЦИЕЙ RDS

RDS - Радиоинформационная система, которая позволяет находить станции по типу программ, а также станции, транслирующие информацию о дорожном движении и автоматически переключать частоту настройки радиостанции.

Для активации режима RDS:

1. Включите функцию RDS (ON) в меню настройки режимов радиоприемника.
2. Выберите диапазон FM2 или FM3.

### Меню настройки режимов радиоприемника

Щелкните по значку SETUP на сенсорном экране во время приема радиопередач.

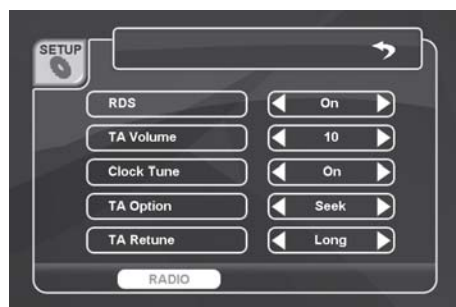

1. В настройках по умолчанию функция RDS выключена (OFF). Щелкните по значку ◀/▶ для включения функции RDS (ON).
2. При включенной функции RDS (ON) на дисплее появится меню управления следующих функций: *TA Volume/Clock Tune/TA Option/TA Retune*.

- **TA Volume:** Щелкайте по значку ◀/▶ для регулировки уровня громкости: 0 – 39. Выбранный уровень громкости используется только для режима трансляции объявления о дорожном движении.

- **Clock Tune:** Щелкайте по значку ◀/▶ для включения/выключения (ON/OFF) функции корректировки текущего времени.

- **TA Option:** Щелкайте по значку ◀/▶ для выбора необходимого режима: *SEEK – ALARM*.

- **TA Retune:** Если вы выбрали параметр SEEK в предыдущей настройке, то становится возможным при помощи значков ◀/▶ выбрать режим: *LONG – SHORT*.

### Переключение частоты настройки радиостанции (AF)

При включении функции RDS на дисплее начнет мигать значок AF (в настройках по умолчанию режим переключения частоты настройки радиостанции включен).

При включенном режиме AF во время прослушивания радиостанции приемник автоматически настраивается на сигнал текущей станции с наилучшим качеством приема.

Чтобы выключить/включить этот параметр щелкните по значку AF на сенсорном экране.

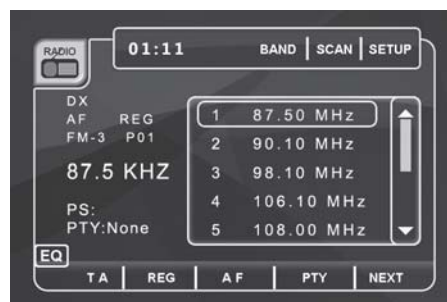

### Поиск станции по типу программ (PTY)

Данная функция позволяет настроить станции по типу программ.



## УПРАВЛЕНИЕ ФУНКЦИЕЙ RDS

1. Щелкните по значку PTY на сенсорном экране.
2. На дисплее появится список программ.
3. При помощи значков ▲▼ выберите необходимый тип программы.
4. После выбора типа радиостанции вы можете начать настройку станций в соответствии с выбранным типом программы.

|                |                |                |                |                |
|----------------|----------------|----------------|----------------|----------------|
| 1<br>NONE      | 2<br>NEWS      | 3<br>AFFAIRS   | 4<br>INFO      | 5<br>SPORT     |
| 6<br>EDUCATE   | 7<br>DRAMA     | 8<br>CULTURE   | 9<br>SCIENCE   | 10<br>VARIED   |
| 11<br>POP M    | 12<br>ROCK M   | 13<br>EASY M   | 14<br>LIGHT M  | 15<br>CLASSICS |
| 16<br>OTHER M  | 17<br>WEATHER  | 18<br>FINANCE  | 19<br>CHILDREN | 20<br>SOCIAL   |
| 21<br>RELIGION | 22<br>PHONE IN | 23<br>TRAVEL   | 24<br>LEISURE  | 25<br>JAZZ     |
| 26<br>COUNTRY  | 27<br>NATION M | 28<br>OLDIES M | 29<br>FOLK M   | 30<br>DOCUMENT |

### Прием региональной информации (REG)

При включенном режиме переключения частоты настройки радиостанции возможно ограничить выбор допустимых частот настройки только приемом региональных станций.

Чтобы включить/выключить режим приема региональной информации щелкните по значку REG на сенсорном экране.

### Прием информации о дорожном движении (TA)

Данная функция позволяет принимать информацию о дорожном движении во время любого режима работы проигрывателя. Вы можете активировать и режим TP, и режим EON.

- Чтобы включить/выключить режим приема информации о дорожном движении щелкните по значку TA на сенсорном экране.

- Во время приема информации о дорожном движении, если уровень громкости ниже 16, то уровень громкости увеличится до 16 автоматически. При этом любое управление воспроизведением (кроме регулировки уровня громкости и настройки меню) при помощи значков на сенсорном экране, кнопок на пульте ДУ и передней панели недоступно, пока вы не выключите функцию приема информации о дорожном движении. При нажатии на любую кнопку прозвучит предупредительный звуковой сигнал.
- Для управления другими функциями обратитесь к разделу Управление радиоприемником.
- Щелкните значок NEXT на сенсорном экране для возврата к меню управления настройкой.

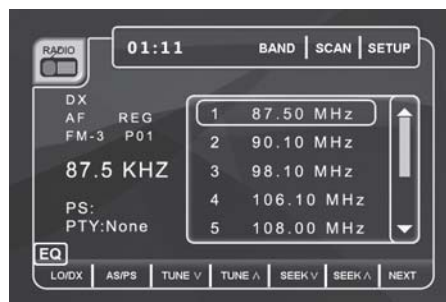

## УПРАВЛЕНИЕ CD ПРОИГРЫВАТЕЛЕМ

### Выбор режима CD воспроизведения

Нажимайте кнопку MODE (2) на пульте ДУ или щелкните по значку MODE на сенсорном экране, затем выберите значок DVD (Вы можете активировать значок DVD только после установки диска в проигрыватель).

### Загрузка диска

1. Установите диск этикеткой вверх в окно для загрузки диска.
2. Диск автоматически загрузится, и устройство начнет его воспроизведение. На дисплее появится меню управления режимом CD.
3. Чтобы остановить воспроизведение и извлечь диск, нажмите кнопку EJECT (6).



### Начало/Временная приостановка воспроизведения

1. Установите диск в окно для загрузки диска, и устройство начнет его воспроизведение.
2. Во время воспроизведения нажмите кнопку Play/Pause (25) на пульте ДУ или щелкните по значку Play/Pause на сенсорном экране для временной приостановки воспроизведения. Нажмите эту кнопку еще раз для возобновления воспроизведения.
3. В правой части экрана отображен список треков текущего диска. Для перехода к последующему/предыдущему треку щелкните по значку ▲/▼. Для перехода

к последующей/предыдущей странице списка треков щелкните по значку ▲/▼ на сенсорном экране. Щелкните по названию трека на сенсорном экране для его воспроизведения.

### Остановка воспроизведения

Коротко нажмите кнопку Stop (27) на пульте ДУ или щелкните по значку Stop/Play на сенсорном экране для временной приостановки воспроизведения.

Нажмите кнопку Stop (27) на пульте ДУ или щелкните по значку Stop/Play на сенсорном экране два раза для полной остановки воспроизведения.

### Переход к последующему/предыдущему треку

Нажмите кнопку Previous/Next (16/19) на пульте ДУ или Previous/Next на сенсорном экране, чтобы перейти к предыдущему/последующему треку.

### Ускоренное воспроизведение в прямом/обратном направлении

Нажмите и удерживайте кнопку Previous/Next (17/18) на пульте ДУ или щелкните по значку NEXT, Previous/Next на сенсорном экране для ускоренного воспроизведения в обратном/прямом направлении. Каждое последующее нажатие изменяет скорость ускоренного воспроизведения. Во время воспроизведения диска режим скорости меняется в следующем порядке:  $x2 - x4 - x8 - x16$  - *Нормальное воспроизведение*.



## УПРАВЛЕНИЕ CD ПРОИГРЫВАТЕЛЕМ

### Повторное воспроизведение

1. Нажмите кнопку REPEAT на пульте ДУ или щелкните по значку NEXT, REPEAT на сенсорном экране для включения функции повторного воспроизведения текущего трека. На дисплее появится и исчезнет надпись REPEAT SINGLE.
2. Нажмите эту кнопку еще раз для повторного воспроизведения всего диска. На дисплее появится надпись REPEAT ALL.
3. Нажмите эту кнопку еще раз для возврата к нормальному режиму воспроизведения. На дисплее появится надпись OFF.

### Воспроизведение в произвольном порядке

1. Щелкните по значку NEXT,  на сенсорном экране для включения функции воспроизведения диска в произвольном порядке. На дисплее появится надпись RANDOM.
2. Для возвращения к нормальному воспроизведению нажмите эту кнопку еще раз. На дисплее появится надпись NORMAL.

### Сканированное воспроизведение

1. Во время воспроизведения диска щелкните по значку NEXT, INTRO на сенсорном экране для включения функции сканированного воспроизведения диска (проигрывание первых 10 секунд каждого трека). На дисплее появится и исчезнет надпись INTRO.
2. Для возвращения к нормальному воспроизведению нажмите эту кнопку еще раз. На дисплее появится надпись INTRO OFF.

### Выбор трека

1. Нажимайте кнопки с цифрами (13) на пульте ДУ для начала воспроизведения

выбранного трека.

2. Или щелкните по значку Track на сенсорном экране, при этом на дисплее появится табло с цифрами (1, 2, 3, 4, 5, 6, 7, 8, 9, 0, RTN, ENT). Введите желаемый номер трека при помощи кнопок с цифрами (13) на пульте ДУ или используйте значки с цифрами и значок ENT на сенсорном экране.



## УПРАВЛЕНИЕ ВОСПРОИЗВЕДЕНИЕМ MP3/WMA

Проигрыватель воспроизводит MP3/WMA файлы, сохраненные на диске/SD/USB носителе.

Управление воспроизведением MP3/WMA файлов совпадает с управлением воспроизведением CD дисков (см. раздел Управление CD проигрывателем).

Установите MP3/WMA диск или подключите SD/USB носитель, на дисплее появится надпись «MP3» или «WMA» и текущая информация. Устройство начнет воспроизведение автоматически.



### Выбор папки

Во время MP3/WMA воспроизведения щелкните по значку RETURN (Возврат) на сенсорном экране для перехода к отображению списка папок.

*Примечание:*

CD-R/RW диски должны соответствовать стандарту ISO9660 уровень 1, 2, формат Romeo или Joliet. Убедитесь, что в названии трека указано расширение MP3 или WMA.

## УПРАВЛЕНИЕ DVD ПРОИГРЫВАТЕЛЕМ

### Примечание:

Просмотр DVD изображений на главном ЖК экране не доступен, пока вы не остановите автомобиль в безопасном месте. Если вы попытаетесь начать DVD воспроизведение во время движения автомобиля, то на дисплее появится надпись PICTURE OFF FOR YOUR SAFETY! на синем фоне, обозначающая требование остановки автомобиля.

\* Просмотр видео изображений для пассажиров на заднем сиденье доступен.

Управление функциями выбора режима работы, установки и извлечения диска, воспроизведения, временной или полной остановки, ускоренного воспроизведения в прямом и обратном направлении совпадает с управлением воспроизведением CD дисков (см. раздел Управление CD проигрывателем).



### Корневое меню

1. Установите DVD диск, на дисплее появится корневое меню текущего диска.
2. При помощи кнопок перемещения по меню (21-24) и ENTER (25) на пульте ДУ выберите необходимый пункт меню. Или щелкните по соответствующему значку на сенсорном экране.
3. Для возврата к главному корневому меню во время воспроизведения DVD диска нажмите кнопку MENU (33) на пульте ДУ или щелкните по значку NEXT, ROOT на сенсорном экране.

### Отображение экранного меню

Во время просмотра видео изображений значки управления воспроизведением исчезают с сенсорного экрана.

1. Щелкните по сенсорному экрану вблизи его центра для отображения значков управления воспроизведением.
2. Щелкните по значку  чтобы экранное меню исчезло с экрана. Или в течение 10 секунд не щелкайте по сенсорному экрану, и экранное меню исчезнет с экрана автоматически.

### Отображение текущей информации о диске

Щелкните по значку INFO на сенсорном экране или нажмите кнопку DISP (10) на пульте ДУ для вывода на дисплей информации о диске: номера Заголовка, номера Главы, текущего языка звукового сопровождения, текущего языка субтитров и т.д.

### Повторное воспроизведение фрагмента (A-B)

Пользователь может выбрать фрагмент для повторного воспроизведения в пределах текущего трека/главы.

1. Щелкните по значку A-B на сенсорном экране, чтобы выбрать начало фрагмента для повторного воспроизведения. На дисплее появится надпись REP A-.
2. Повторно щелкните по значку A-B на сенсорном экране, чтобы выбрать окончание фрагмента для повторного воспроизведения. На дисплее появится надпись REP A-B.
3. Для отмены повторного воспроизведения фрагмента нажмите кнопку REPEAT A-B еще раз. На дисплее появится надпись REP OFF.

### Меню Заголовков

Нажмите кнопку TITLE (32) на пульте ДУ или щелкните по значку NEXT, MENU на сенсор-

## УПРАВЛЕНИЕ DVD ПРОИГРЫВАТЕЛЕМ

ном экране, чтобы перейти к меню Заголовков текущего DVD диска.



### Выбор ракурса изображения

Последовательно нажимайте кнопку ANGLE (30) на пульте ДУ или щелкайте по значку NEXT,  на сенсорном экране для изменения ракурса изображения.

### Выбор языка звукового сопровождения

Нажимайте кнопку AUDIO (29) на пульте ДУ или щелкайте по значку NEXT, AUDIO на сенсорном экране, при этом язык звукового сопровождения переключается между режимами, доступными для текущего диска.

### Выбор языка субтитров

Последовательно нажимайте кнопку SUB-T (28) на пульте ДУ или щелкайте по значку NEXT, SUB-T на сенсорном экране для переключения между субтитрами на нескольких языках, записанных на дисплее.

### Повторное воспроизведение

Нажмите кнопку REPEAT (31) на пульте ДУ или щелкайте по значку NEXT, REPEAT на сенсорном экране, режим настройки изменится в следующем порядке: *REPEAT CHAPTER* (Повторное воспроизведение Главы) - *REPEAT TITLE* (Повторное воспроизведение Заголовка) - *REPEAT ALL* (По-

вторное воспроизведение диска) - *OFF* (Нормальное воспроизведение).

### Изменение масштаба изображения

Щелкните по значку NEXT,  на сенсорном экране для изменения масштаба изображения.

### Воспроизведение DVD диска с заданного момента

1. Нажмите кнопку GOTO (34) на пульте ДУ во время воспроизведения диска, чтобы установить воспроизведение с заданного момента. На дисплее появится меню настройки.
2. - Управление при помощи пульта ДУ:

При помощи кнопок перемещения (21-24) выберите необходимую опцию: Title / Chapter/Time/.

При помощи кнопок с цифрами (13) установите требуемый параметр и нажмите ENTER (25).

- Управление при помощи экранного меню:

Щелкните по значку Title /Chapter/Time. При помощи кнопок с цифрами (0-9) Для установки требуемых параметров используйте кнопки с цифрами (0-9, RTN, ENT).

Щелкните по желаемому значку с цифрой и нажмите ENT.

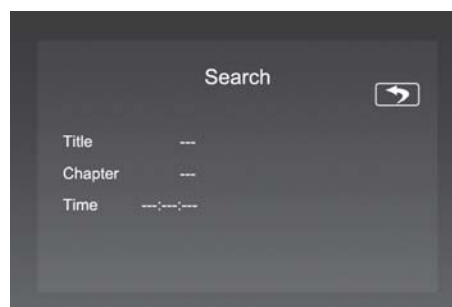

## МЕНЮ НАСТРОЙКИ DVD

1. В режиме DVD/CD нажмите кнопку SETUP (20) на пульте ДУ или щелкните по значку SETUP на сенсорном экране для вывода меню DVD настройки.
2. После завершения настройки для возврата к нормальному режиму воспроизведения нажмите кнопку SETUP (20) на пульте ДУ или щелкните по значку  на сенсорном экране. Или не выполняйте какие-либо операции в течение 10-ти секунд, устройство вернется к нормальному режиму воспроизведения автоматически.



### DISC (НАСТРОЙКА ПРЕДПОЧТЕНИЙ)

#### Установка пароля (Set Rating Password)

1. Щелкните по значку Set Rating Password на сенсорном экране.
2. Введите «8888», щелкните по значку ENT на сенсорном экране.
3. Щелкните по значку Set Rating Password на сенсорном экране еще раз. На дисплее появится надпись «ENTER NEW PWD» (введите новый пароль).
4. Введите новый четырехзначный пароль, щелкните по значку ENT на сенсорном экране.

#### Настройка функции ограничения доступа (Parental Control)

Эта функция позволяет установить уровень

возрастных ограничений для предотвращения просмотра детьми нежелательных дисков/сцен.

1. Щелкните по значку Parental Control на сенсорном экране.
2. На дисплее появятся значки с цифрами для ввода пароля доступа.
3. Введите четырехзначный пароль и щелкните по значку ENT на сенсорном экране.
4. Щелкайте по значкам ED на сенсорном экране, чтобы выбрать необходимый уровень ограничения доступа просмотра.

#### Уровни ограничения доступа просмотра:

1. Kid safe (Фильм рекомендуется смотреть детям)
2. G (Категория фильма, подходящая для всех возрастов)
3. PG (Фильм не рекомендуется смотреть детям)
4. PG 13 (Фильм не рекомендуется смотреть детям до 13 лет)
5. PG R (Фильм запрещен для просмотра детьми)
6. R (Фильмы, на которые дети до 16-17 лет допускаются только в сопровождении взрослых)
7. NC 17 (Фильм не рекомендуется смотреть детям до 17 лет)
8. Adult (Фильм для взрослых)

#### Установка заводского пароля (Load Factory Password)

Если вы забыли новый пароль, то вы можете установить заводской пароль.

1. Щелкните по значку Load Factory Password на сенсорном экране.
2. Щелкните по значку YES – NO на сенсорном экране.



## МЕНЮ НАСТРОЙКИ DVD

### Аудио Настройка

#### Сведение (Downmix)

1. Для управления функцией DOWNMIX необходимо начать воспроизведение дисков формата 5.1CH, и на дисплее появится меню функции смешивания каналов.
2. Щелкайте по значкам ◀▶ на сенсорном экране для включения/выключения функции микширования (ON/OFF).

#### Dolby PRO LOGIC II

Выберите опцию PRO LOGIC II для включения функции разложения стерео звука на 5.1-канальное звучание.

1. Щелкайте по значкам ◀▶ на сенсорном экране для включения/выключения функции PRO LOGIC II (ON/OFF).

#### \* Настройка PRO LOGIC II

1. Выберите ON для включения функции PRO LOGIC II.
2. Щелкните по значку EQ на сенсорном экране во время режима воспроизведения.
3. Выберите необходимые параметры для аудио настройки при помощи кнопок перемещения (21-24) на пульте ДУ или сенсорном экране.

- MODE (Режимы работы): Pro Logic / PLII Matrix / PLII Movie / PLII Music.

- DRC (Контроль динамического диапазона): ON/OFF.

- При выборе режима PLII Music вы можете настроить следующие параметры:

PANOR (Функция Панорама): ON/OFF.

DIM CTRL (Положение центра): 0-6.

C W CTRL (Смещение центра): 0-6.

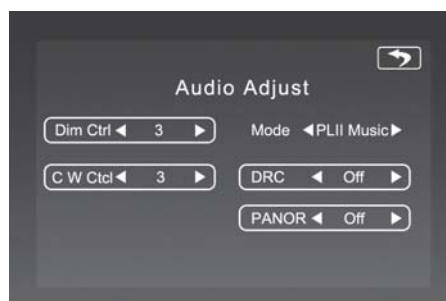
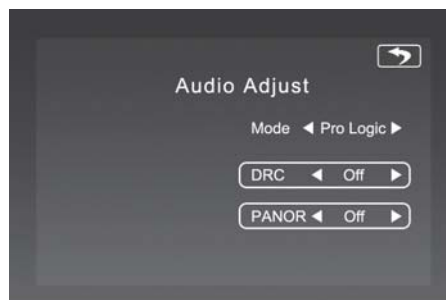

#### \* Настройка Dolby 5.1CH

Некоторые диски поддерживают объемное цифровое звучание Dolby 5.1CH. При проигрывании такого типа диска вы можете настроить звучание в соответствии с вашими предпочтениями.

1. Выключите опцию PRO LOGIC II и Downmix 5.1 CH (OFF).

2. Нажмите кнопку A.SEL (12) на пульте ДУ или щелкните по значку EQ на сенсорном экране во время режима воспроизведения.

3. Выберите необходимые параметры для аудио настройки при помощи кнопок перемещения (21-24) на пульте ДУ или сенсорном экране.

- VOLUME (Регулировка уровня громкости): 0-40.

- LEFT (Левый)/RIGHT (Правый)/CENTER (Центральный)/LSURR (Задний Левый)/RSURR (Задний Правый)/SUBW (Сабвуфер): от -6 до 6.

## МЕНЮ НАСТРОЙКИ DVD

- DRC (Контроль динамического диапазона): ON/OFF.



### Видео Настройка (Video Type)

1. Щелкните по значку ▼ справа от меню настроек DVD на сенсорном экране.
2. При помощи значков ◀▶ на сенсорном экране рядом с разделом Video Type выберите формат видео изображения: *FILL – ORIGINAL – HEIGHT FIT – WIDTH FIT – AUTO FIT – PAN SCAN*.



### Выбор языка

Меню настроек языка при воспроизведении диска позволяет выбрать один из поддерживаемых диском языков субтитров и звукового сопровождения (если текущий диск поддерживает данную функцию).

Divx Subtitle / Subtitle / Audio / DVD Menu: При помощи значков ◀▶ на сенсорном экране выберите желаемый язык.

### SPEAKER (НАСТРОЙКА ДИНАМИКОВ)

Щелкните по значку SPEAKER на сенсорном экране, на дисплее появится следующее изображение:

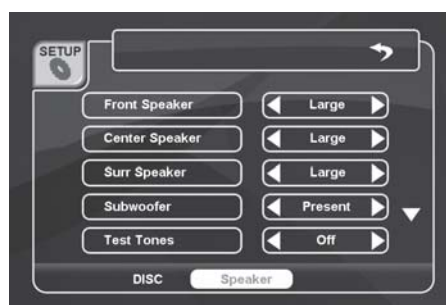

### Регулировка уровня громкости

- FRONT SPEAKER (Передние динамики): Щелкайте по значкам ◀▶, чтобы выбрать параметр LARGE – SMALL.
- SURR SPEAKER (Задние динамики): Щелкайте по значкам ◀▶, чтобы выбрать параметр LARGE – SMALL - NONE.
- CENTER SPEAKER (Центральный динамик): Щелкайте по значкам ◀▶, чтобы выбрать параметр LARGE – SMALL - NONE.
- SUBWOOFER (Сабвуфер): Щелкайте по значкам ◀▶, чтобы выбрать параметр PRESENT – NONE.

### Тестирование динамиков (Test Tones)

Щелкайте по значкам ◀▶, чтобы выбрать динамик и выполнить тестирование.

### Управление тембром низких частот (Bass Manage)

1. Щелкните по значку ▼ для перехода к следующим параметрам настройки.
2. Щелкайте по значкам ◀▶, чтобы включить/выключить текущий параметр: ON – OFF.

## МЕНЮ НАСТРОЙКИ DVD



3. Если вы выберете опцию ON параметра Bass Manage, то вы сможете настроить опцию Cross Filter.

Щелкайте по значкам ◀▶, чтобы настроить желаемую частоту настройки фильтра: 80-300 Гц.

### Задержка по каналам (Speaker Delay)

- Center Speaker Delay (Задержка по центральному каналу): Щелкайте по значкам ◀▶, чтобы настроить желаемый уровень задержки по центральному каналу.
- Surround Speaker Delay (Задержка по заднему каналу): Щелкайте по значкам ◀▶, чтобы настроить желаемый уровень задержки по объемному каналу.

### Усиление по каналам (Speaker Channel Gain)

- Front Left CH Gain: Щелкайте по значкам ◀▶, чтобы настроить желаемый уровень усиления звукового сигнала по переднему левому каналу.
- Front Right CH Gain/Center Gain/Rear Left CH Gain/Rear Right CH Gain:
  1. Щелкните по значку ▼ для перехода к последующим параметрам настройки.
  2. Щелкайте по значкам ◀▶, чтобы настроить желаемый уровень усиления звукового сигнала по переднему правому каналу/центральному каналу/заднему

левому каналу/заднему правому каналу.

Чтобы настроить усиление звукового сигнала в канале сабвуфера используйте параметр настройки Subwoofer Gain (Усиление сабвуфера).



## УПРАВЛЕНИЕ VCD ПРОИГРЫВАТЕЛЕМ

---

Управление воспроизведением VCD диска совпадает с управлением воспроизведением CD/DVD дисков (см. разделы Управление CD/DVD проигрывателем).



### Настройка аудио

Щелкните по значку NEXT, AUDIO на сенсорном экране для переключения между режимами звукового сопровождения при проигрывании VCD дисков. Режим настройки изменится в следующем порядке: LEFT – RIGHT – MIX – STEREO.

### Функция управления воспроизведением

Во время режима VCD щелкните по значку NEXT, PBC на сенсорном экране для вызова меню PBC.

Данная функция доступна только для дисков формата VCD2.0 и выше.

## ПРОСМОТР JPEG ИЗОБРАЖЕНИЙ

Вы можете просматривать JPEG изображения, сохраненные на диске/SD/USB носителе, при этом сначала выберите соответствующий значок (DVD/SD/USB) на сенсорном экране.



### Режим слайд-воспроизведение

1. Во время режима JPEG устройство начнет слайд-воспроизведение автоматически. Интервал между текущим и последующим изображением равен 5-ти секундам.
2. Нажмите кнопку ►|| (25) на пульте ДУ или щелкните по значку ►|| на сенсорном экране для начала/временной приостановки воспроизведения.
3. Нажмите кнопку ■ (27) на пульте ДУ или щелкните по значку ■ на сенсорном экране для полной остановки показа изображений. На дисплее появится список папок и файлов.
4. Нажмите кнопку ◀▶ (16/19) или щелкните по значку ◀▶ на сенсорном экране для перехода к предыдущему/последующему изображению.

### Изменение масштаба

Нажмите кнопку ZOOM (26) на пульте ДУ или щелкните по значку 🔍 на сенсорном экране для увеличения масштаба изображения.

### Поворот изображения

1. Щелкните по значку 🔄 на сенсорном экране, чтобы повернуть изображение на 90° по часовой стрелке.
2. При каждом последовательном нажатии этого значка изображение поворачивается на 90°.

## УПРАВЛЕНИЕ ВОСПРОИЗВЕДИЕМ С USB/SD УСТРОЙСТВА

### Выбор режима работы

Нажмите кнопку MODE (2) на пульте ДУ или щелкните по значку текущего режима работы проигрывателя на сенсорном экране для возврата к главному меню, чтобы выбрать необходимый значок USB/SD.

### Воспроизведение USB/SD носителя

В соответствии с форматом воспроизведения, сохраненном на USB/SD носителе, вы можете управлять проигрыванием в зависимости от соответствующего режима воспроизведения (см. разделы управление CD/DVD/MP3/WMA/JPEG/VCD проигрывателем).

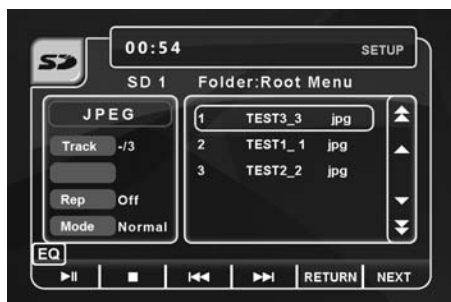

## УПРАВЛЕНИЕ ТВ ТЮНЕРОМ

Для включения режима TV тюнера нажмите кнопку MODE (2) на пульте ДУ или щелкните по значку текущего режима работы проигрывателя на сенсорном экране для возврата к главному меню, чтобы выбрать необходимый значок TV.

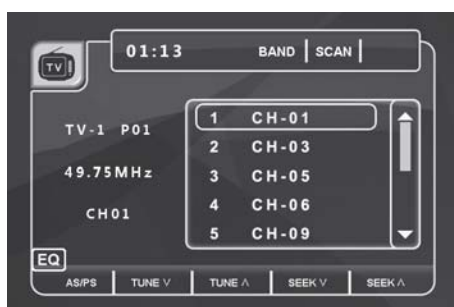

### Выбор диапазона

Нажмите кнопку BAND (27) на пульте ДУ или щелкните по значку BAND на сенсорном экране для выбора одного из двух ТВ диапазонов.

### Сканирование каналов

1. Щелкните по значку SCAN для начала сканирования станций в телевизионном эфире.
2. Чтобы остановить сканирование щелкните по сенсорному экрану.
3. Щелкните по сенсорному экрану еще раз для возврата к главному меню ТВ настройки.

### Выбор каналов

1. Щелкните по номеру канала на сенсорном экране для выбора желаемого канала.
2. Выбор канала при помощи пульта ДУ:
  - Для выбора каналов в прямом/обратном направлении используйте кнопки ▲

(21) или ▼ (24).

- Для выбора последующего/предыдущего списка каналов используйте кнопки ◀ (22) или ▶ (23).

Выбранный номер канала окружен желтой рамкой, нажмите кнопку ENT (25) для просмотра выбранного канала.

\* Для управления функциями AS/PS (Автоматическая настройка), TUNE (Ручная настройка), SEEK (Выбор канала) см. раздел Управление радиоприемником.

## УПРАВЛЕНИЕ БЕСПРОВОДНОЙ СИСТЕМОЙ BLUETOOTH (MDD-5810BS)

Данное устройство поддерживает функцию беспроводной системы соединения Bluetooth.

*Примечание:*

- Перед началом установки беспроводного соединения убедитесь, что микрофон Bluetooth подсоединен к устройству.
- Встроенная система подавления шума и эхо обеспечивает наилучшее качество звучания с небольшим искажением или без искажения. (Эхо и местный эффект зависят от характеристик телефона).
- Использование функции BLUETOOTH позволяет вести полный двусторонний разговор.
- Поддерживается BLUETOOTH ver.2.0.

### Выбор режима работы

Нажмите кнопку MODE (2) на пульте ДУ или щелкните по значку текущего режима работы проигрывателя на сенсорном экране для возврата к главному меню, чтобы выбрать значок BLUETOOTH.

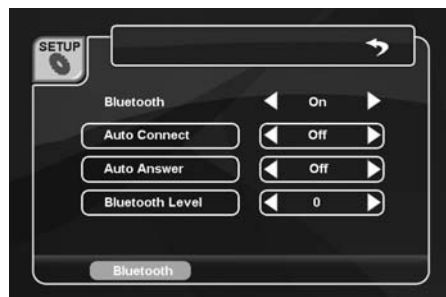

### Настройка системы BLUETOOTH

Перед использованием функции беспроводной связи включите функцию BLUETOOTH в меню настройки системы BLUETOOTH.

1. Щелкните по значку SETUP на сенсорном экране для вывода на дисплей меню настройки системы BLUETOOTH.
  2. Щелкайте по значкам ◀▶ параметра BLUETOOTH, чтобы включить функцию беспроводного подсоединения (ON). При этом на дисплее появятся параметры меню настройки и значок  в левом верхнем углу.
- **AUTO CONNECT** (Автоматическое соединение): Щелкайте по значкам ◀▶, чтобы включить/выключить выбранный параметр (ON/OFF).
  - **AUTO ANSWER** (Автоматический ответ): Щелкайте по значкам ◀▶, чтобы включить/выключить выбранный параметр (ON/OFF).
  - **BLUETOOTH LEVEL** (Уровень сигнала): Щелкайте по значкам ◀▶, чтобы выбрать необходимый уровень сигнала (0 – 6).

### Соединение ресивера с телефоном

1. Щелкните по значку PAIR на сенсорном экране. При этом на дисплее появится надпись «WAITING FOR PAIRING».
  2. Включите на своем телефоне функцию установки беспроводного соединения. При необходимости введите запрашиваемый пароль:1234.
  3. Если соединение прошло успешно, то на дисплее появится надпись «OK».
- \* Если соединение не прошло успешно:
- Удалите название данного проигрывателя из списка устройств, поддерживающих функцию Bluetooth, в вашем мобильном телефоне.
  - Выключите и затем включите ваш телефон и проигрыватель.



## УПРАВЛЕНИЕ БЕСПРОВОДНОЙ СИСТЕМОЙ BLUETOOTH (MDD-5810BS)

- Выполните соединение ресивера с телефоном еще раз.



\* Если уровень заряда аккумулятора вашего мобильного телефона низкий, то возможно разъединение беспроводного соединения. Для устойчивого беспроводного соединения необходим высокий уровень заряда аккумулятора вашего мобильного телефона.

### Разъединение беспроводной связи

Для разъединения беспроводной связи щелкните по значку DISCONNECT на сенсорном экране.

### Выполнение вызова

(Данная функция недоступна, если в вашем телефоне установлен пароль).

1. Введите телефонный номер, нажимайте значки с цифрами на сенсорном экране, или при помощи пульта ДУ. Щелкните по значку ← на сенсорном экране, чтобы удалить неверно введенную цифру.
2. Щелкните по значку PICK UP на сенсорном экране или нажмите кнопку  (26) на пульте ДУ для выполнения вызова.
3. Используйте прилагаемый микрофон для разговора.
4. Щелкните по значку HANG UP на сенсорном экране или нажмите кнопку  (27) на пульте ДУ для завершения телефонного разговора. На дисплее появится надпись «CALL END».

### Принятие телефонного звонка

1. Если вам звонят, то на дисплее ресивера появится надпись «ANSWER?».

Щелкните по значку PICK UP на сенсорном экране или нажмите кнопку  (26) на пульте ДУ для принятия телефонного звонка.

- В любом другом режиме работы устройства при входящем звонке устройство переключится в режим работы BLUETOOTH автоматически. Через 5 секунд после завершения разговора устройство автоматически вернется к предыдущему режиму работы.

- Даже если вы выполняете телефонный вызов при помощи кнопок управления на телефоне, то на дисплее проигрывателя появится надпись «TALKING».

2. Используйте прилагаемый микрофон для разговора.
3. Щелкните по значку HANG UP на сенсорном экране или нажмите кнопку  (27) на пульте ДУ для завершения телефонного разговора. На дисплее появится надпись «CALL END».

### Перевод звонка

Во время телефонного разговора вы можете перевести текущее телефонное соединение на ваш мобильный телефон, щелкнув значок |← на сенсорном экране.

### Функция A2DP

Данная функция позволяет прослушивать музыкальные файлы, сохраненные на вашем мобильном телефоне, через данный ресивер. Во время текущего режима работы устройства вы можете выполнять следующие функции воспроизведения:

- ◀◀ Переход к предыдущему треку.
- ▶▶ Переход к последующему треку.
- ▶ Начало воспроизведения.

|| Временная приостановка воспроизведения.

■ Полная остановка воспроизведения.

### Примечание:

Некоторые модели телефонов не совместимы с функцией A2DP данного устройства.

## УПРАВЛЕНИЕ IPOD ПРОИГРЫВАТЕЛЕМ

### Примечание:

- Сначала подсоедините iPod проигрыватель к данному устройству при помощи прилагаемого провода.
- После подсоединения iPod проигрывателя устройство перейдет в режим управления iPod проигрывателем, и начнет воспроизведение сохраненных файлов.
- Данное устройство не воспроизводит или может воспроизводить неправильно неподдерживаемые версии iPod проигрывателя.
- Если аккумулятор iPod проигрывателя разряжен, то воспроизведение с него невозможно, даже если вы подсоедините iPod проигрыватель к данному устройству. Устройство не поддерживает зарядку аккумулятора iPod.
- Функции управления воспроизведением iPod проигрывателя такие же, как во время режима CD/DVD (см. раздел Управление CD/DVD проигрывателем).



### Выбор режима Аудио/Видео

1. В режиме iPod щелкните по значку VIDEO на сенсорном экране, чтобы включить передачу видео изображений с iPod проигрывателя.
2. Управление видео воспроизведением возможно только при помощи кнопок на iPod проигрывателе. Кнопки на данном устройстве не доступны.
3. Для возврата к аудио воспроизведению с iPod проигрывателя щелкните по значку AUDIO на сенсорном экране.

### Меню настройки

1. Щелкните по значку SETUP на сенсорном экране для вывода на дисплей меню настройки iPod проигрывателя.
2. Для включения/выключения параметра автоматического соединения (AUTO CONNECT) щелкните по значкам ◀▶. В настройках по умолчанию установлен режим ON. Если вы установите параметр OFF, то при подсоединении iPod проигрывателя вы должны выбрать режим работы устройства вручную.



## ВОЗМОЖНЫЕ НЕПОЛАДКИ И СПОСОБЫ ИХ УСТРАНЕНИЯ

| Неисправность                                     | Причина   | Способ устранения   |
|---|---|---|
| Проигрыватель не функционирует                    | Перегорел предохранитель.   | Замените предохранитель.  |
| Нет звука или уровень громкости слишком низкий    | Неправильно соединены провода громкоговорителей.  | Соедините провода громкоговорителей правильно.  |
|   | Провода громкоговорителей подсоединены к массе или между собой.   | Проверьте соединения, изолируйте все оголенные провода.   |
|   | Неправильно настроен баланс между передними и задними громкоговорителями и между левыми и правыми громкоговорителями. | Проверьте аудио настройку.  |
|   | AV1 и AV2 соединены неправильно.  | Проверьте соединения.   |
| Не распознает информацию на диске                 | Диск установлен этикеткой вниз.   | Установите диск этикеткой вверх.  |
|   | Поверхность диска загрязнена.   | Очистите поверхность диска.   |
|   | Устройство не поддерживает текущий формат диска.  | Установите диск с поддерживаемым форматом.  |
| Перерывы в звучании                               | Диск сильно загрязнен.  | Очистите поверхность диска.   |
|   | Головное устройство плохо закреплено.   | Закрепите головное устройство.  |
| DVD воспроизведение на главном дисплее невозможно | Стояночный тормоз не активирован.   | Активируйте стояночный тормоз.  |
| Пульт ДУ не работает                              | Элементы питания разряжены.   | Проверьте/замените батарейки.   |
|   | Лучи солнца попадают на ИК датчик.  | Если люк в крыше пропускает слишком много света, то прикройте или закройте его.<br>Закройте окна. |
| Темный экран                                      | Прямое попадание солнечного света на дисплей.   | Закройте окна и/или люк в крыше.  |
|   | Уровень цветности/яркости установлены неправильно.  | Настройте уровень цветности/яркости правильно.  |
| Плохой прием ТВ сигнала                           | Слабый сигнал с телевизионной антенны   | Остановите автомобиль в безопасном месте (во время движения возможен плохой прием сигнала).       |
|   |   | Установите дополнительную антенну.  |
| Нарушены сенсорные функции экрана                 |   | Настройте чувствительность экрана.  |

## ТЕХНИЧЕСКИЕ ХАРАКТЕРИСТИКИ

Выходная мощность: ..... 18Вт RMS x 4, 4 Ом  
Отношение сигнал/шум: ..... 70 дБ  
Динамическая мощность: ..... 36 Вт @ 4 Ом x 4  
Частотная характеристика: ..... 20 Гц – 20 кГц (-3дБ)  
Напряжение питания: ..... 14,4 В постоянного тока

### DVD/CD проигрыватель

Воспроизведение дисков: ..... CD-R/CD-RW/DVD-R/DVD-RW  
Совместимость с форматами: ..... DVD-Video, SVCD, VCD, CDDA, MP3,  
WMA, JPEG, DIVX, MPG, MP4, DAT, AVI  
Отношение сигнал/шум: ..... > 90 дБ  
Частотная характеристика: ..... 20 Гц – 20 кГц, -3дБ  
Разделение каналов: ..... >60дБ @ 1кГц  
ЦАП: ..... 24 бит

### SD карта

Совместимость с форматами: ..... MP3, WMA, JPEG, MPG, DAT, AVI

### USB носитель

USB 2.0

Совместимость с форматами: ..... MP3, WMA, JPEG, MPG, DAT, AVI

### Формат Видео

|       | Тип файла | Скорость передачи двоичных данных не более |                 | Разрешение | Кадр/сек   |
|-------|-----------|--|-----------------|------------|------------|
|       |           | Диск                                       | USB/SD носитель |            |            |
| MPEG1 | *.MPG     | ~4Мб/сек                                   | ~1,5Мб/сек      | 352x240    | 30кадр/сек |
|       | *.DAT     | ~4Мб/сек                                   | ~1,5Мб /сек     | 352x240    | 30кадр/сек |
| MPEG2 | *.VOB     | ~4Мб/сек                                   | ~1,5Мб /сек     | 720x480    | 30кадр/сек |
|       | *.MPEG    | ~4Мб/сек                                   | ~1,5Мб /сек     | 720x480    | 30кадр/сек |
| MPEG4 |           | ~25Мб/сек                                  | ~15Мб /сек      | 720x480    | 30кадр/сек |

### Формат субтитров

SMI/SRT/ТХТ/PSB/ASS/SSA/SUB

Английский алфавит 58 букв/Корейский алфавит 29 букв

Название Видео файла должно соответствовать названию файла Субтитра.

\* В зависимости от типа видео файла или способа записи не все субтитры могут отображаться.

### Видео

Системы цветности: ..... NTSC/PAL/AUTO

Выход: ..... 1 Vp-p (75 Ом)

Вход: ..... 1 Vp-p (75 Ом)

## ТЕХНИЧЕСКИЕ ХАРАКТЕРИСТИКИ

### Радио-тюнер

#### FM

Диапазон принимаемых частот: ..... 65 – 74 МГц; 87,5 – 108 МГц

Моно чувствительность: ..... (-30дБ): < 3 мкВ

Пороговая чувствительность: ..... (-50дБ): 5 мкВ

Избирательность по

паразитным каналам приема: ..... 70 дБ

Отношение сигнал/шум: ..... 58 дБ

Подавление зеркального канала: ..... 60 дБ

Разделение стерео каналов: ..... >30дБ

Частотная характеристика: ..... 50 Гц – 15 кГц, –3дБ

#### AM

Диапазон принимаемых частот: ..... 522 – 1620 кГц

Отношение сигнал/шум: ..... 50 дБ

Подавление зеркального канала: ..... 60 дБ

Частотная характеристика: ..... 50 Гц – 2 кГц, –3дБ

### Монитор

Размер экрана: ..... диагональ 5.8",  
формат экрана 16:9, 5.7"(145мм) x 3.5"(89мм)

Тип монитора: ..... цифровой TFT ЖК монитор

DVD проигрыватель: ..... 400(В) x 234(Ш) x 3 (RGB)

Подсветка: ..... CCFL, 350 кд/м<sup>2</sup>

### Общие

Сопротивление аудио входа: ..... 10К

Напряжение питания: ..... 11-16 В постоянного тока, минус на корпусе

Предохранитель: ..... 10А

Размеры корпуса аппарата: ..... 178 (Ш) x 160 (Д) x 100(В) мм

#### Примечание:

В соответствии с проводимой политикой постоянного усовершенствования технических характеристик и дизайна, возможно внесение изменений без предварительного уведомления.

### ТЕХНИЧЕСКАЯ ПОДДЕРЖКА:

#### Единая сервисная служба:

тел. (495) 649-71-78 [service@mysteryelectronics.ru](mailto:service@mysteryelectronics.ru)

#### Сервис в Москве:

Москва, Кутузовский проспект, 88; тел. (495) 643-18-04



Дополнительную информацию о гарантийном и послегарантийном ремонте вы можете получить по месту приобретения данного изделия или на сайте [www.mysteryaudio.ru](http://www.mysteryaudio.ru)

Производитель: Мистери Электроникс Лтд.

Адрес: Китай, Гонконг, Ванчай, Харбор Роуд 23, Грейт Игл Центр

## СПИСОК СЕРВИСНЫХ ЦЕНТРОВ

| Город             | Название СЦ               | Телефон (приемка)                | Адрес  |
|-------------------|---------------------------|----------------------------------|--|
| Абакан            | Экран                     | (3902) 233-927                   | пр-т Дружбы Народов, д. 29                       |
| Алматы            | Технодом-Сервис           | (7272) 588-544                   | ул. Утеген Батыра, д. 73 Б                       |
| Арзамас           | Техносервис               | (83147) 400-73, 307-40           | ул. Кольцова, д. 4                               |
| Армавир           | Форет                     | (86137) 336-96                   | ул. Халтурина, д. 107                            |
| Астрахань         | Тринитон                  | (8512) 351-909                   | ул. Моздокская, д. 25                            |
| Астрахань         | Хайтек-Сервис             | (8512) 631-776, 632-066          | ул. Н.Островского, д. 148 А оф. 202              |
| Барнаул           | ООО "Диод"                | (3852) 639-402                   | ул. Пролетарская, д. 113                         |
| Барнаул           | Максимум                  | (3852) 336-608                   | ул. Смирнова, д. 73 А                            |
| Валуйки           | Мастер                    | (47236) 545-84                   | ул. Новая, д. 12/1                               |
| Великий Новгород  | ООО "ТКТ"                 | (8162) 611-200                   | ул. Кочетова, д. 23 А                            |
| Владимир          | ООО "Алькор-Сервис"       | (4922) 348-660                   | ул. Чайковского, д. 40 А                         |
| Владимир          | ООО "Мастер-Сервис"       | (4922) 331-079                   | ул. Стрелецкий мыс, д. 3                         |
| Волгоград         | ИП Маштакова Е.В.         | (8442) 351-581                   | ул. 8 Воздушной Армии, д. 35                     |
| Волгоград         | Телерадиосервис           | (8442) 706-445                   | ул. Таращанцев, д. 55-37/4                       |
| Вологда           | Техно. Про                | (8172) 562-091, 562-661, 291-107 | ул. Ветюшкина, д. 76                             |
| Воронеж           | ИП Проница Т.В.           | (4732) 785-054                   | пр-т Труда, д. 39                                |
| Воронеж           | ИП Клецова                | (4732) 266-327, 772-772          | пер. Серафимовича, д. 32 А; ул. Куколкина, д. 29 |
| Воронеж           | Комплаин                  | (4732) 410-051                   | Ленинский пр-т, д. 8/1                           |
| Дмитровград       | ЭлКом Сервис              | (84235) 286-59                   | ул. Октябрьская, д. 63                           |
| Екатеринбург      | СониКо                    | (343) 269-19-48, 269-29-48       | ул. Степана Разина, д. 109 оф. 100               |
| Екатеринбург      | Экран                     | (343) 242-13-94                  | ул. Красноуральская, д. 25 (ТТЦ)                 |
| Иваново           | ТР-Сервис                 | (4932) 300-605, 410-961          | ул. Пролетарская, д. 44 А                        |
| Ижевск            | ДС-Центр                  | (3412) 431-662                   | ул. Карла Маркса, д. 393                         |
| Ижевск            | РИТ-Сервис                | (3412) 430-752, 444-498, 430-752 | ул. Максима Горького, д. 162                     |
| Иркутск           | Евросервис                | (3952) 511-524                   | ул. Лермонтова, д. 281                           |
| Йошкар-Ола        | ИП Колесников А.Ю.        | (8362) 630-225                   | ул. Советская, д. 150 (вход со двора)            |
| Казань            | Сатурн ММС                | (843) 512-00-99                  | ул. Островского, д. 86                           |
| Казань            | Гарант-Сервис             | (843) 518-09-99, 518-12-44       | ул. Декабристов, д. 113                          |
| Калининград       | Вега                      | (4012) 358-505                   | ул. Гагарина, д. 41-45                           |
| Каменск-Уральский | Техноцентр-Сервис         | (3439) 347-439                   | ул. Исетская, д. 33 Б                            |
| Кемерово          | ООО "Балатон"             | (3842) 541-901                   | ул. Гагарина, д. 150                             |
| Киев              | Мега Макс                 | (044) 493-97-32                  |  |
| Киров             | Интеррадиоприбор-Вятка    | (8332) 363-666                   | ул. Большева, д. 11                              |
| Киров             | ТВКОМ                     | (8332) 546-956                   | Октябрьский пр-т, д. 116 А                       |
| Киров             | Экран-Сервис              | (8332) 542-156                   | ул. Некрасова, д. 42                             |
| Краснодар         | И.П. Новоженцев           | (861) 224-93-48                  | Ростовское шоссе, д. 22/4                        |
| Краснодар         | ИП Ульянов В.А.           | (861) 234-40-73                  | ул. Сормовская, д. 12                            |
| Краснодар         | ООО "ММС-Юг"              | (861) 268-55-81                  | ул. Кубанобережная, д. 2                         |
| Краснодар         | Фотон                     | (8612) 212-160                   | ул. Северная, д. 94                              |
| Красноярск        | КрасАлСервис              | (3912) 772-981, 782-507          | пер. Светлогорский, д. 2                         |
| Красноярск        | Синатра                   | (3912) 584-999                   | ул. Металлургов, д. 2 В, стр. 33                 |
| Курск             | Первая Сервисная Компания | (4712) 514-575                   | ул. Садовая, д. 5                                |
| Липецк            | ООО "Фолиум"              | (4742) 340-713                   | ул. Космонавтов, д. 8                            |
| Москва            | Мистери Сервис            | (495) 643-18-04                  | Кутузовский пр-т, д. 88                          |
| Набережные Челны  | Комплексные Системы Плюс  | (8552) 365-020, 364-590          | ул. 40 лет Победы, д. 67 А, кор. 52/11А          |

## СПИСОК СЕРВИСНЫХ ЦЕНТРОВ

|                 |                            |   |   |
|-----------------|----------------------------|---|---|
| Нижний Новгород | ООО "СЦ Электроника"       | (831) 436-75-04, 436-63-71                | ул. Максима Горького, д. 250  |
| Новокузнецк     | ООО "СФ-Сервис"            |   | ул. Транспортная, д. 89, кор. 3   |
| Новомосковск    | Ультра                     | (48762) 695-20                            | ул. Садовского, д. 36   |
| Новосибирск     | РАШ                        | (383) 201-05-31                           | Красный пр-т, д. 56   |
| Новосибирск     | Сибирский Сервис           | (383) 355-55-60, 292-47-12                | ул. Котовского, д. 10/1   |
| Омск            | Домотехника-сервис         | (3812) 367-401                            | ул. Лермонтова, д. 194  |
| Оренбург        | Эль-Сервис                 | (3532) 994-887, сарый тел.: 332-688       | ул. Пролетарская, д. 208  |
| Орёл            | Феникс Электроникс         | (4862) 408-681, 408-682                   | ул. 8 Марта, д. 25  |
| Орск            | Аста-Сервис                | (3537) 213-666                            | ул. Краматорская, д. 50   |
| Пенза           | ИП Жиганов                 | (8412) 564-507                            | ул. Советская, д. 2   |
| Пенза           | Телесервис                 | (8412) 640-445, 492-425                   | ул. Мирская, д. 17  |
| Пермь           | РТВ-Сервис                 | (342) 220-08-48                           | ул. Мира, д. 55   |
| Пермь           | Сатурн-Р                   | (342) 290-500, 290-512                    | ул. Карпинского, д. 27  |
| Пермь           | ООО "СК-сервис"            | (342) 222-1-222, доб.117                  | ул. Деревообделочная, д. 3, кор. Б  |
| Ростов-на-Дону  | ООО "Поиск-Сервис"         | (863) 255-20-17/18/19                     | ул. 50 лет Ростсельмаша, д. 1   |
| Ростов-на-Дону  | Теле Дон Сервис            | (863) 247-14-41                           | ул. Черепихина, д. 228  |
| Рязань          | Техсервис                  | (4912) 210-219                            | ул. Новая, д. 51 Г  |
| Рязань          | Турист                     | (4912) 760-156, 752-707, 757-513, 921-444 | ул. Чкалова, д. 38  |
| Самара          | Орбита-Сервис              | (846) 262-62-62                           | ул. Мориса Тореза, д. 137   |
| Самара          | Экспресс-Сервис            | (846) 228-72-18                           | ул. XXII Партсъезда, д. 52  |
| Санкт-Петербург | Аманит                     | (812) 766-14-38, 703-55-24                | ул. Мгинская, д. 7; Лиговский пр-д, д. 173 (САР)                            |
| Санкт-Петербург | ООО "М-Аудио"              | (812) 325-09-15                           | Литейный пр-д, д. 3   |
| Санкт-Петербург | ООО "Партия-Сервис-Балтик" | (812) 374-21-16, доб.17                   | ул. Варшавская, д. 51, кор. 1   |
| Саратов         | Архипелаг-Сервис           | (8452) 272-268, 523-774                   | ул. Московская, д. 134/146  |
| Саратов         | ЭЛ-Сервис                  | (8452) 486-162                            | Волочаевский пр-д, д. 3   |
| Ставрополь      | Вектор Юг                  | (8652) 260-810                            | ул. Коста Хетагурова, д. 9  |
| Ставрополь      | ИП Плотников               | (8652) 551-748                            | пр. Пирогова, д. 37 оф. 11  |
| Ставрополь      | Техно-Сервис               | (8652) 395-530                            | пр-т Кулакова, д. 24  |
| Тверь           | Виват сервис               | (4822) 427-095                            | б-р Ногина, д. 7  |
| Тольятти        | Жигули-Гарант              | (8482) 203-242                            | ул. Кулибина, д. 6 А оф. 15   |
| Тольятти        | Фокус                      | (8482) 401-728, 338-617, 515-544          | ул. Карла Маркса, д. 53; ул. Свердлова, д. 13/16; ул. Джержинского, д. 68 А |
| Томск           | Академия Сервис            | (3822) 491-580                            | пр-т Академический, д. 1  |
| Тула            | ИП Крылов И.Ю.             | (4872) 355-399                            | ул. Н.Руднева, д. 28  |
| Тюмень          | Пульсар                    | (3452) 208-265; 280-856; 245-580          | ул. Республики, д. 169; ул. Первомайская, д. 6                              |
| Улан-Удэ        | Славия-Тех                 | (3012) 415-043                            | ул. Геологическая, д. 17  |
| Ульяновск       | Мастер Про                 | (8422) 365-581                            | ул. Автозаводская, д. 36  |
| Ульяновск       | ООО "Авторитет"            | (8422) 742-020                            | пр-т Созидателей, д. 35 (Автотеатр)   |
| Уфа             | ЗАО ГП БашТелеРадиоСервис  | (3472) 524-697, 521-357                   | пр-т Салавата Юлаева, д. 59; пр-т Октября, д. 25; ул. Гафури, д. 4          |
| Уфа             | Форте ВД                   | (347) 255-90-99                           | ул. Степана Кувшикина, д.18   |
| Чебоксары       | ВТИ-Сервис Северо-Запад    | (8352) 410-373, 410-355                   | пр-т М. Горького, д. 32/25  |
| Челябинск       | Найф                       | (351) 260-87-78                           | ул. Татьянической, д. 13  |
| Челябинск       | Электро-Н                  | (351) 264-00-84, 741-01-51                | пр-т Победы, д. 302   |
| Чита            | Архимед                    | (3022) 364-701                            | ул. Анохина, д. 10  |
| Шарыпово        | ООО "Анкор-Мастер"         | (39153) 268-31                            | 2-ой Микрорайон, д.1 оф. 136  |
| Ярославль       | ВИРТ                       | (4852) 582-211, 581-274                   | ул. Свободы, д. 91  |
| Ярославль       | ТАУ                        | (4852) 266-537, он же факс                | Московский пр-т, д. 1 А, стр. 5   |
| Ярославль       | ООО "Трио-Сервис"          | (4852) 259-483                            | ул. Угличская, д. 12  |