

РУКОВОДСТВО ПО ЭКСПЛУАТАЦИИ

МУЛЬТИМЕДИЙНАЯ СИСТЕМА **MFF-6503DS**



- Встраиваемая мультимедийная система размером 2 DIN
- Совместимость с форматами: DVD/VCD/CD/MP3/MPEG4
- Встроенный ТВ-тюнер: SECAM/PAL/NTSC
- FM/AM/УКВ радио-тюнер
- Поддержка Bluetooth
- Разъем mini-USB на передней панели
- Полнофункциональный пульт ДУ
- AV вход
- Видео выход RCA
- 4 аудио выхода RCA
- Вход для камеры заднего вида
- Поддержка кнопок управления на руле
- Максимальная выходная мощность 4 x 50 Вт

РУКОВОДСТВО ПО ЭКСПЛУАТАЦИИ · MFF-6503DS

Благодарим за покупку автомобильного многофункционального ресивера MFF-6503DS.

Перед началом эксплуатации устройства тщательно изучите данное руководство пользователя. Сохраните руководство пользователя для дальнейшего обращения к нему.

Примечание:

В соответствии с проводимой политикой постоянного усовершенствования технических характеристик и дизайна, возможно внесение изменений без предварительного уведомления.

СОДЕРЖАНИЕ

Введение	2
Меры предосторожности	3
Обращение с дисками	4
Комплектация	5
Передняя панель	6
Основные операции	7
Управление радиоприемником.....	8
Управление DVD/VCD/CD/MPEG4/USB/SD проигрывателем	9
Сенсорный экран	11
Пульт ДУ	15
Подсоединения	22
Возможные неполадки и способы их устранения.....	24
Технические характеристики	25

РУКОВОДСТВО ПО ЭКСПЛУАТАЦИИ · MFF-6503DS

МЕРЫ ПРЕДОСТОРОЖНОСТИ

Во избежание повреждений и несчастных случаев перед началом установки и эксплуатации устройства изучите меры предосторожности.

1. Меры безопасности

- Соблюдайте правила дорожного движения.
- Не выполняйте никаких действий по управлению устройством при движении автомобиля, это отвлекает водителя от управления.
- Просмотр видеопрограмм водителем должен производиться только после полной остановки автомобиля в безопасном месте (на парковке).

2. Меры безопасности во время установки устройства

- Установка данного прибора должна выполняться квалифицированным специалистом или в сервисном центре.
- Если вы желаете установить данный прибор самостоятельно, то четко придерживайтесь схемы подсоединения и правил установки, предложенных в настоящем руководстве.

3. Если автомобиль находился длительное время при повышенной температуре, то сначала охладите салон автомобиля до нормальной температуры работы ресивера (от +40° до 0°), затем включите устройство.

4. Встроенная антенна выдвигается автоматически при включении устройства.

5. Во время использования проигрывателя при повышенной влажности (во время дождя) возможны нарушения нормальной работы устройства и образование конденсата. Извлеките диск и дождитесь, пока конденсат испарится.

6. Не допускайте попадания жидкости на диск или на устройство.

7. Сначала выключите устройство, и только затем выключите зажигание Вашего автомобиля. Иначе, ток потребления от аккумуляторной батареи в выключенном состоянии может существенно возрасти.

8. Для очистки окна для загрузки диска используйте мягкую ткань. Перед установкой диска в окно для загрузки протрите поверхность диска. Попадание пыли внутрь устройства может стать причиной неверного распознавания информации с диска. Это не является механической неисправностью, но при необходимости обратитесь к квалифицированному специалисту для очистки внутренних деталей устройства.

9. Длительное воспроизведение и высокий уровень громкости снижают срок службы устройства. При длительном проигрывании используйте средний уровень громкости, и время от времени переключайте в режим работы радиоприемника.

10. Не пытайтесь видоизменить аппарат, это может стать причиной несчастного случая.

11. Во время проезда по разбитой дороге при включенном режиме воспроизведения диска, возможно его повреждение.

12. Данный проигрыватель воспроизводит следующие диски:

Тип диска	Этикетка	Записанный материал	Размер диска
DVD		Звуковые дорожки и видео отрывки	12 см
VCD		Звуковые дорожки и видео отрывки	12 см
CD		Звуковые дорожки	12 см
MPEG-4		Звуковые дорожки и видео отрывки	12 см

Примечание:

1. DVD проигрыватель совместим со следующими форматами: DVD, VCD1.0/2.0/3.0, DVCD, CD-RW, CD-R, MPEG4.

2. В данном руководстве пользователя описаны правила управления DVD/VCD/MP3/CD воспроизведением. После установки DVD/

РУКОВОДСТВО ПО ЭКСПЛУАТАЦИИ · MFF-6503DS

VCD/MP3/CD диска в окно для загрузки диска устройство определит тип установленного диска автоматически, при этом на дисплее появится соответствующее название типа диска.

ПРЕДУПРЕЖДЕНИЕ

Данное устройство предназначено для воспроизведения исключительно легальных записей, произведенных установленными стандартными способами на стандартные оптические носители информации.

Некоторые записи (диски) могут не воспроизводиться на данном устройстве. Это может быть связано с некорректным протоколом записи, способом записи, параметрами и установками программ сжатия информации, качеством носителя. Например: диск имеет структуру, отличную от CDFS, или сессия записи не была закрыта, или в соответствии с параметрами и установками программ сжатия информации данный диск предназначен для воспроизведения только на устройствах другого типа, или диск, на который произведена запись, имеет оптические характеристики, отличные от стандартных.

Необходимо учитывать, что диски RW используют для записи и хранения цифровой информации иные физические принципы, чем другие типы компакт-дисков. При длительном использовании дисков RW существенно возрастает нагрузка на устройство считывания данных, что может привести к снижению его ресурса.

При длительном хранении и/или эксплуатации диска CD/DVD-RW информация на нем может быть частично утрачена. Качественное воспроизведение информации с такого диска может быть затруднено или невозможно.

Не рекомендуется воспроизводить диски, записанные на высокой скорости.

Диски R/RW должны соответствовать стандарту ISO9660 уровень 1, 2.

ОБРАЩЕНИЕ С ДИСКАМИ

При воспроизведении загрязненного или поврежденного диска возможны пропуски. Для обеспечения оптимального звука и изображения следуйте рекомендациям:

- Не касайтесь рабочей поверхности диска.



- Не приклеивайте наклейки на поверхность диска.



- Не храните диски в местах попадания прямых солнечных лучей или рядом с источником отопления.



- Не используйте диски со следами клея или чернил на поверхности. Это может повредить диск во время его воспроизведения.



- Не используйте диски с товарными этикетками на поверхности диска.



- Не используйте диски с приклеенными этикетками.



- Перед использованием диска протирайте его поверхность сухой мягкой тканью от центра к краям.



- Не используйте для очистки дисков такие растворители, как бензин, ацетон или антистатические распылители.

РУКОВОДСТВО ПО ЭКСПЛУАТАЦИИ · MFF-6503DS

КОМПЛЕКТАЦИЯ

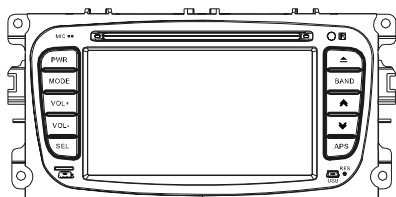

Головное устройство



Пульт ДУ



Провод подключения USB



Провод подключения iPod



аудио кабель



провода аудио/видео входа/выхода.



ВИНТЫ

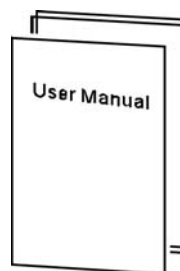

Руководство пользователя



Провод питания



Модуль CAN BUS.

РУКОВОДСТВО ПО ЭКСПЛУАТАЦИИ · MFF-6503DS

ПЕРЕДНЯЯ ПАНЕЛЬ

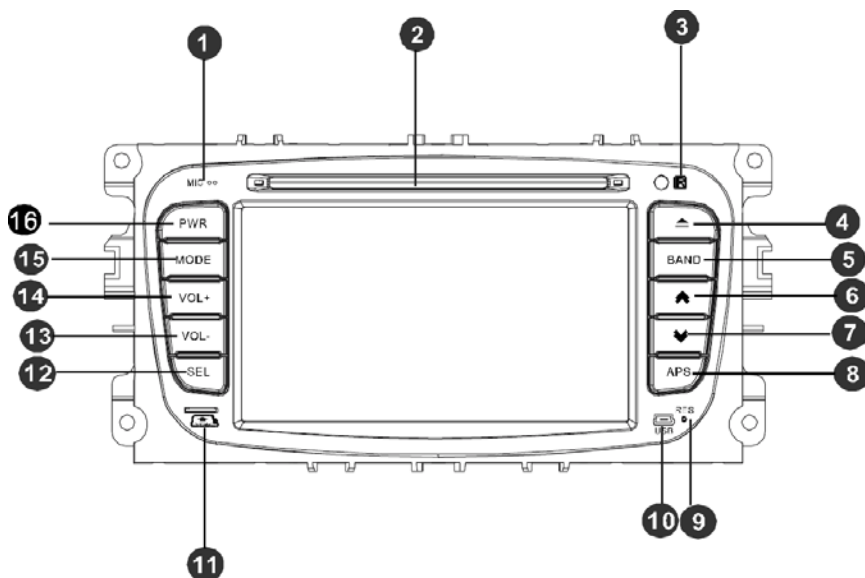

- | | |
|---|--|
| <ol style="list-style-type: none">1. MIC Микрофон Bluetooth.2. Окно загрузки диска.3. ИК-сенсор.4. ▲ Извлечение диска.5. BAND Переключение диапазонов.6. ⏸ Следующий трек/ прокрутка вперед.7. ⏮ Предыдущий трек/ прокрутка назад.8. APS/ кнопка настройки.9. RES Кнопка инициализации системы (сброс).10. Разъем Mini USB.11. Разъем Mini SD карты.12. SEL функциональная кнопка. | <ol style="list-style-type: none">13. VOL+ Кнопка увеличения громкости.14. VOL- Кнопка уменьшения громкости.15. MODE Выбор источника воспроизведения.16. PWR Включение/ выключение/ отключение звука. |
|---|--|

РУКОВОДСТВО ПО ЭКСПЛУАТАЦИИ · MFF-6503DS

ОСНОВНЫЕ ОПЕРАЦИИ

1. Включение/выключение проигрывателя ϕ/Φ (16)

Нажмите любую кнопку для включения проигрывателя.

В режиме воспроизведения коротко нажмите эту кнопку для мгновенного выключения звука.

Нажмите и удерживайте кнопку ϕ/Φ в течение 3-х секунд, чтобы выключить проигрыватель.

2. Настройка звука SEL (12)

В режиме радио коротко нажмите кнопку SEL, на дисплее появится следующее изображение:



Последовательно нажимайте кнопку SEL для выбора режима настройки:

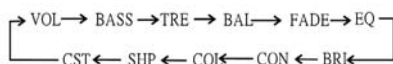

3. Регулировка уровня громкости (VOL), тембра низких частот (BASS), высоких частот (TRE), баланс между правым/левым (BAL) и передним/задним (FAD) громкоговорителем

- Во время проигрывания нажмите кнопку VOL+ для увеличения громкости и нажмите кнопку VOL- для уменьшения громкости.
- В режиме управления звуком выберите необходимый параметр настройки, на-

жмите кнопку VOL+ для повышения уровня настройки, нажмите кнопку VOL- для снижения уровня настройки.

- Если в течение 5-ти секунд вы не выполните настройку параметра, то меню настройки исчезнет с дисплея.

4. Настройка эквалайзера

Последовательно нажмите SEL для перехода к настройке эквалайзера (EQ). Используйте кнопки VOL+/VOL- для выбора необходимого значения:

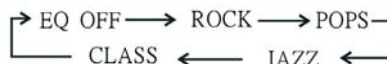

5. Выбор источника воспроизведения

При каждом нажатии кнопки MODE режимы выбора источника воспроизведения изменяются в последовательном порядке:

RADIO – AUX – TV – DVD – Камера заднего вида - USB - BLUETOOTH (предварительно включите функцию беспроводного управления)

6. Регулировка настроек экрана

Последовательно нажимайте кнопку SEL для регулировки настроек экрана: яркости (BRI), контрастности (CON), цветности (COL), резкости (SHP). Установите нужное значение яркости, контрастности, цветности, резкости при помощи кнопок VOL+ и VOL-.

7. Инициализация системы RESET (11)

Перед первым включением устройства выполните инициализацию системы. Нажмите кнопку RES при помощи шариковой ручки или предметом с тонким концом.

Активируйте кнопку RES при нарушениях работы устройства.

РУКОВОДСТВО ПО ЭКСПЛУАТАЦИИ · MFF-6503DS

УПРАВЛЕНИЕ РАДИОПРИЕМНИКОМ

В режиме Радио на дисплее появится надпись RADIO (см. ниже). Убедитесь, что радиоантенна подсоединена правильно



1. Выбор диапазона BAND (6).

Нажмите MODE для переключения в режим радио. Затем нажимайте BAND повторно для выбора нужного диапазона

FM1 – FM2 – FM3 – AM1 – AM2

2. Ручная настройка.

Ручная настройка: коротко нажмите ▲ или ▼ для ручной точной настройки на желаемую станцию. При каждом нажатии происходит перестроение частоты на 0,05 Mhz.

Автонастройка: нажмите и удерживайте ▲ или ▼ в течение 3/5 секунд. Устройство произведет настройку на ближайшую станцию.

3. APS(14)/Автоматическая настройка

Нажмите APS для сканирования каждой из запомненных (1–6) станций в течение 7 секунд. Для выбора и воспроизведения текущей сканируемой станции нажмите APS повторно.

Нажмите и удерживайте APS в течение более, чем трех секунд для активизации функции автоматической настройки и запоминания станций. Устройство определит станции автоматически и запомнит их под номерами 1–6.

Примечание:

Если вы желаете сохранить новую радиостанцию под ранее запомненным номером выбранного диапазона, то ранее запомненная станция будет удалена из памяти устройства.

РУКОВОДСТВО ПО ЭКСПЛУАТАЦИИ · MFF-6503DS

УПРАВЛЕНИЕ DVD/VCD/CD/MPEG4 ПРОИГРЫВАТЕЛЕМ

1. Основные операции

- Установите диск этикеткой вверх в окно для загрузки диска. Устройство начнет воспроизведение автоматически.

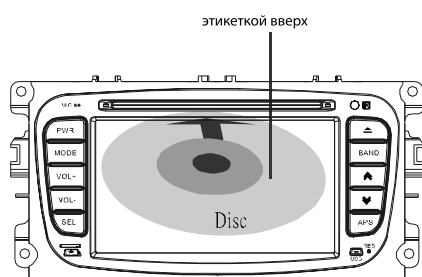



- Во время другого режима работы устройства, при наличии диска в устройстве (во время режима радио) коротко нажмите кнопку MODE и выберите режим работы DVD. Устройство начнет воспроизведение автоматически.



После установки диска в окно для загрузки диска, на дисплее появится следующая надпись: READ ...



2. Кнопка извлечения диска

- Нажмите кнопку EJECT для открытия окна для загрузки диска. Если вы не извлечете диск в течение 10-ти секунд, то устройство закроет окно для загрузки диска автоматически, но не начнет воспроизведение этого диска. Нажмите кнопку MODE, чтобы выбрать режим DVD для начала воспроизведения диска.

3. Выбор трека/Ускоренный переход в прямом и обратном направлении

- Нажмите кнопку  / , чтобы выбрать последующий/предыдущий трек.

Нажмите и удерживайте кнопку  /  более 3-х секунд для ускоренного перехода в прямом/обратном направлении.

Повторно нажимайте и удерживайте кнопку  /  для изменения скорости воспроизведения.

При длительном последовательном нажатии кнопки  скорость воспроизведения изменится в следующей последовательности:

X2 – X4 – X8 – X20 – Нормальное воспроизведение

При длительном последовательном нажатии кнопки  скорость обратного воспроизведения изменится в следующей последовательности:

X2 – X4 – X8 – X20 – Нормальное воспроизведение

Примечание:

В режиме ускоренного воспроизведения нажмите кнопку PLAY для возобновления нормального режима воспроизведения.



4. APS

В режиме воспроизведения VCD/CD нажмите APS повторно для изменения режима аудио выхода: Левый – Правый –Stereo.

В режиме воспроизведения DVD нажмите APS для изменения аудио канала проигрываемого диска, звуковой дорожки.

5. Выбор MP3 трека

- Переход к последующему/предыдущему треку

Установите диск в окно для загрузки диска, на дисплее появится список треков. Нажмите кнопку  для перехода к последующему треку, нажмите кнопку  для перехода к предыдущему треку.

- Выбор трека

Установите диск в окно для загрузки диска, на дисплее появится список треков.

РУКОВОДСТВО ПО ЭКСПЛУАТАЦИИ · MFF-6503DS



Нажмите кнопку с цифрой (0-9 и «10+») на пульте ДУ для выбора трека, затем нажмите кнопку ENTER или ► на пульте ДУ или ► на передней панели для начала воспроизведения выбранного трека.

6. Проигрывание с USB носителя/SD-карты

Заранее сохраните ваши любимые композиции на USB носитель, затем вы сможете прослушивать их при помощи данного проигрывателя.

В режиме радио или DVD, устройство переключится в режим работы USB автоматически после подключения USB носителя к устройству. После отсоединения USB носителя проигрыватель продолжит воспроизведение радиостанции.

Поддерживаемые форматы: MP3/MPEG4.

Выбор композиций такой же, как и во время режима MP3/MPEG4. Нажмите кнопку  для перехода к предыдущему треку, нажмите кнопку  для перехода к последующему треку.



Примечание:

Поддерживаемые файловые системы на USB носителе: FAT, FAT12/16/32.

Не все USB-устройства могут быть совместимы с этим аппаратом, так как в настоящее время существует большое количество стандартов работы USB-устройств от различных производителей, значительно различающихся друг от друга. Рекомендуется подбирать USB-устройства в соответствии с техническими характеристиками этого проигрывателя.

Поддержка внешних жестких дисков (USB HDD) не гарантируется.

НАСТРОЙКА ТЕЛЕВИЗОРА

В режиме воспроизведения нажмите кнопку MODE для выбора режима работы ТВ. Нажмите и удерживайте кнопку APS для автоматического поиска и сохранения каналов в памяти устройства под соответствующими кнопками с цифрами (1-6). Нажмите кнопку  / , чтобы выбрать канал

РУКОВОДСТВО ПО ЭКСПЛУАТАЦИИ · MFF-MFF-6503DS



ОПЕРАЦИИ С СЕНСОРНЫМ ЭКРАНОМ (только для режима управления проигрывателем при помощи сенсорного экрана и с помощью кнопки)

1. Главное меню



Включите устройство и нажмите кнопку  на сенсорном экране для выхода в главное меню.



2. Меню настроек

- Нажмите  в главном меню для входа в меню настроек
- Нажмите  для входа в меню функциональных настроек



- Настройка времени: нажмите  для установки значения часов и  для установки значения минут.

Также возможно настроить отображения времени: 12-часов или 24-часа

В меню функциональных настроек также можно настроить сигнал звукового сопровождения (функция BEEP) сенсорного меню и функцию зеркального отображения

(MIRROR) для режима камеры заднего вида (обратите внимание, что при правильном подключении камеры заднего вида при включении задней передачи аппарат перейдет в режим отображения сигнала от камеры заднего вида). Активируйте функцию зеркального отображения в зависимости от установленной камеры заднего вида.

- Нажмите  для входа в режим настроек экрана



Выбрав нужный параметр (яркость, контрастность, цветность, резкость), установите требуемое значение при помощи кнопок + и -.



- Нажмите  для входа в режим настроек звука.





Выбрав нужный параметр (громкость, уровень низких или высоких частот, баланс между правыми/левыми и между передними/задними громкоговорителями), установите требуемое значение при помощи кнопок VOL+ и VOL-

3. Режим радио

РУКОВОДСТВО ПО ЭКСПЛУАТАЦИИ · MFF-6503DS

- Нажмите значок  в главном меню.



- Нажмите  для перехода в ночной режим. В ночном режиме нажмите сенсорный экран в любом месте, для обратного перехода в стандартный режим экрана.
- Нажмите и удерживайте значок APS для автоматической настройки на радиостанции.
- Нажмите **BND** для выбора частотного диапазона
- Нажмите  или  для ручной настройки. При каждом нажатии происходит перестроение частоты на 0,05 Mhz.
- Нажмите **LOC** для выбора радиостанций только с сильным сигналом.
- Нажмите **ST** для переключения между режимом моно и стерео.
- Нажмите  для перехода в главное меню.

4. Режим внешнего источника (AUX)

- Нажмите  для перехода в режим воспроизведения сигнала внешнего источника:



- Нажмите  для мгновенного отключения звука

- Нажмите  для перехода в главное меню.

5. Режим ТВ

- Нажмите  для перехода в режим ТВ:



- Нажмите  для мгновенного отключения звука

- Нажмите и удерживайте  для начала автоматического сканирования и запоминания телевизионных станций.

- Нажмите **BAND** для переключения:

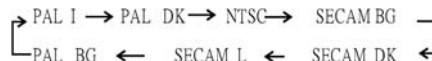

- Нажмите  или  для переключения между телевизионными каналами.

- Нажмите  для возврата в главное меню.

6. Режим воспроизведения DVD/MPEG4

Для перехода к воспроизведению диска нажмите значок 

Во время воспроизведения DVD/MPEG4 нажмите в любое место сенсорного экрана для отображения следующего меню:

РУКОВОДСТВО ПО ЭКСПЛУАТАЦИИ · MFF-6503DS



- Нажмите для перехода в ночной режим. В ночном режиме нажмите сенсорный экран в любом месте, для обратного перехода в стандартный режим экрана.
- Нажмите для остановки/возобновления воспроизведения
- Нажмите или для перехода к следующей или предыдущей главе
- Нажмите или для ускоренного воспроизведения вперед или назад (X2-X4-X8-X20)
- Нажмите для перехода в меню DVD-диска
- Нажмите для перехода в меню диска.

7. Режим BLUETOOTH

Нажмите * для входа в меню настроек Bluetooth:



- Произведите поиск устройств bluetooth на своем мобильном телефоне и настройте подключение. Пароль для подключения - 0000.
- При входящем звонке нажмите для выхода в меню bluetooth, затем нажмите или для принятия или отклоне-

ния звонка. После окончания телефонного разговора аппарат вернется в предыдущий режим работы.

Bluetooth

Не гарантируется стабильное соединение по Bluetooth со всеми моделями телефонов всех производителей из-за постоянного изменения и усовершенствования модулей Bluetooth, устанавливаемых в мобильных телефонах.

8. Режим IPOD (опция)

Нажмите для перехода в режим IPOD.



- Нажмите для перехода в ночной режим. В ночном режиме нажмите сенсорный экран в любом месте, для обратного перехода в стандартный режим экрана.
- Нажмите для остановки/возобновления воспроизведения
- Нажмите или для перехода к следующей или предыдущей главе
- Нажмите или для ускоренного воспроизведения вперед или назад (X2-X4-X8-X20)

Внимание!





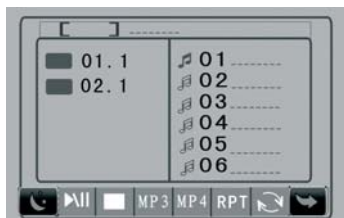

Ни в коем случае не выключайте двигатель автомобиля при подключенном iPod.

9. Режим USB/CD

Для воспроизведения аудио и видео файлов с USB или SD нажмите или .

РУКОВОДСТВО ПО ЭКСПЛУАТАЦИИ · MFF-6503DS



-  Приостановка и возобновление воспроизведения.
-  Остановка воспроизведения
-  Переключение между воспроизведением аудио и видео файлов
-  Повтор композиции / Повтор диска / Отмена повтора
-  Отображение информации о файле.
-  Переход в главное меню.

РУКОВОДСТВО ПО ЭКСПЛУАТАЦИИ · MFF-6503DS

ПУЛЬТ ДУ

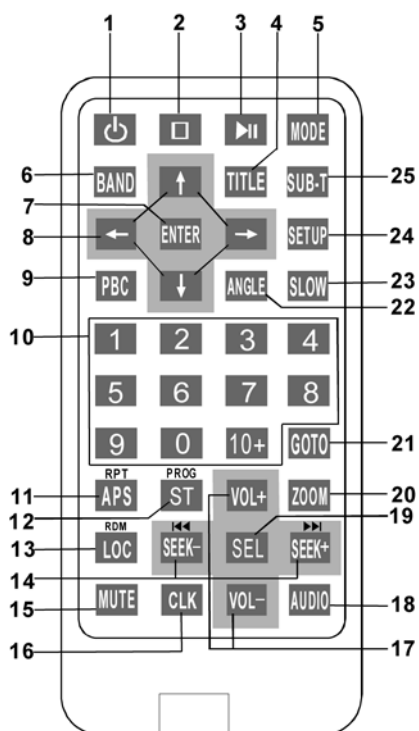

1. POWER Кнопка включения/выключения.
2. STOP Кнопка полной остановки воспроизведения.
3. PAUSE Кнопка временной приостановки воспроизведения.
4. TITLE Кнопка меню Заголовков.
5. MODE Кнопка переключения между режимами работы проигрывателя.
6. BAND Кнопка выбора диапазона вещания.
7. ENTER Кнопка подтверждения выбора настройки.
8. ▲ ▼ ► ◀ Кнопки перемещения ВВЕРХ/ВНИЗ/ВПРАВО/ВЛЕВО.

9. PBC Кнопка включения/выключения функции управления воспроизведением.
10. 0 – 9/+10 Кнопки с цифрами.
11. RPT/APS Кнопка повторного воспроизведения/автоматической настройки станции.
12. PROG/ST Кнопка программированного воспроизведения/включения режима стерео вещания.
13. LOC/RDM Кнопка включения приема станций только с сильным сигналом/воспроизведения в произвольном порядке.
14. ST Кнопки поиска станций.
15. MUTE Кнопка мгновенного выключения звука.
16. CLK Кнопка установки часов.
17. VOL-/VOL+ Кнопка уменьшения /увеличения громкости.
18. AUDIO Кнопка выбора аудио канала/системы цветности.
19. SEL Кнопка управления звуком.
20. ZOOM Кнопка изменения масштаба изображения.
21. GOTO Кнопка воспроизведения с заданного момента
22. ANGLE Кнопка изменения ракурса просмотра изображения.
23. SLOW Кнопка замедленного воспроизведения.
24. SETUP Кнопка вызова Главного меню настройки.
25. SUB-T Кнопка выбора языка субтитров.

РУКОВОДСТВО ПО ЭКСПЛУАТАЦИИ · MFF-6503DS

Установка элемента питания

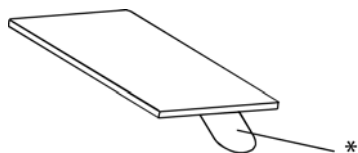

* Защитная пленка

При первом использовании извлеките защитную пленку из пенала.

При окончании срока службы элемента питания в пульте ДУ замените на новый:

- Выдвиньте пенал для батареи расположенной в нижней части корпуса пульта ДУ.

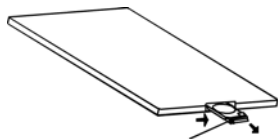

- Установите литиевую батарею значком «+» вверх.

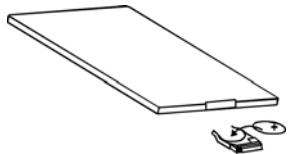

- Установите пенал для батареи обратно.

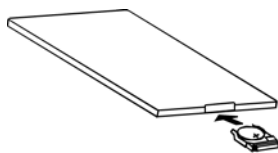

Примечание:

В комплект некоторых моделей проигрывателей не входит пульт ДУ. Поэтому вы можете пропустить разделы с описанием функций при помощи пульта ДУ.

Кнопки управления

1. Кнопка POW (1)

Нажмите любую кнопку для включения устройства. Нажмите кнопку  для выключения устройства.

2. Кнопка PAUSE/PLAY (3)



Во время воспроизведения нажмите кнопку  для временной приостановки воспроизведения. Нажмите эту кнопку еще раз для возобновления воспроизведения.



3. Кнопка MUTE/DIMMER (15)

Нажмите кнопку MUTE для мгновенного выключения звука, при этом на дисплее появится надпись MUTE. Нажмите эту кнопку еще раз для возобновления звука.

Нажмите и удерживайте кнопку MUTE для выключения экрана. Нажмите любую кнопку для включения экрана.

4. Кнопка STOP (2)

Во время воспроизведения нажмите кнопку  один раз для временной приостановки воспроизведения. Нажмите кнопку  для возобновления воспроизведения.

Нажмите кнопку  два раза для полной остановки воспроизведения. Нажмите кнопку , проигрыватель начнет воспроизведение с начала диска.

5. Кнопка ANGLE (22)

В режиме DVD нажмите кнопку ANGLE для изменения ракурса просмотра изображения.

Примечание:

Данная функция доступна, если текущий DVD диск записан с разных камер.

Данная функция не доступна во время замедленного режима воспроизведения.

РУКОВОДСТВО ПО ЭКСПЛУАТАЦИИ · MFF-6503DS



6. Кнопка SUBTITLE (25)

В режиме DVD нажмите кнопку SUB-T для выбора языка субтитров.

Примечание:

Данная функция доступна, если текущий диск содержит несколько вариантов выбора языка субтитров.

7. Кнопка GOTO (21)

В режиме VCD/CD нажмите кнопку GOTO и установите время начала трека, при этом на дисплее появится следующее изображение . Введите необходимое время начала воспроизведения при помощи кнопок с цифрами (0-10+). Например, введите  и нажмите кнопку ►II. Устройство начнет проигрывание трека с 25-ой минуты общего времени воспроизведения автоматически. В режиме DVD нажмите кнопку GOTO один раз, чтобы ввести номер желаемого трека. Для начала воспроизведения с выбранного трека нажмите кнопку ►II.

Примечание:

Данная функция не доступна для режима MP3.

8. Кнопка AUDIO (18)

Во время воспроизведения повторно нажмите кнопку AUDIO для переключения между режимами:

MONO L - MONO R - MIX MONO - STEREO.

- В режиме DVD нажмите кнопку AUDIO для изменения аудио канала диска.

9. Кнопка REPEAT/AUTO SCAN (11)

- В режиме DVD повторно нажимайте кнопку APS для переключения между режимами: REPEAT CHAPTER (Повторное воспроизведение Главы) – REPEAT SUBTITLE (Повторное воспроизведение Названия) – REPEAT DISC (Повторное воспроизведение диска) – CANCEL REPEAT (Выключение функции повтор-

ного воспроизведения).

- В режиме VCD/CD повторно нажимайте кнопку APS для переключения между режимами: REPEAT TRACK (Повторное воспроизведение текущего Трека) – REPEAT WHOLE DISC (Повторное воспроизведение диска) – CANCEL REPEAT (Выключение функции повторного воспроизведения).

- При воспроизведении MP3 повторно нажимайте кнопку APS для переключения между режимами: REPEAT TRACK (Повторное воспроизведение текущего Трека) – REPEAT SPECIAL (Повторное воспроизведение ??) – REPEAT DISC (Повторное воспроизведение диска) – CANCEL REPEAT (Выключение функции повторного воспроизведения).

- В режиме радио:

Нажмите кнопку APS для сканирования ранее сохраненных станций в памяти устройства (проигрывание первых 7-ми секунд). Нажмите эту кнопку еще раз для нормального проигрывания выбранной станции.

Нажмите и удерживайте кнопку APS более 3-х секунд для автоматической настройки радиостанций. Устройство найдет и сохранит первые 6 станций.

10. Кнопка LOC/RDM (13)

- В режиме Радио нажмите кнопку LOC для принятия станций только с сильным сигналом вещания. Нажмите кнопку LOC один раз, при этом на дисплее появится надпись «LOC». Нажмите эту кнопку еще раз для включения режима принятия станций с сильным и слабым сигналом.

- Во время проигрывания диска нажмите кнопку LOC для включения режима воспроизведения в произвольном порядке, при этом на дисплее появится надпись «RDM». Нажмите эту кнопку еще раз для возврата к нормальному воспроизведению диска.

РУКОВОДСТВО ПО ЭКСПЛУАТАЦИИ · MFF-6503DS

LANGUAGE SETUP (Настройка языка)



AUDIO SETUP (Настройка звука)



VIDEO SETUP (Настройка изображения)



DIGITAL SETUP (Настройка громкоговорителя)

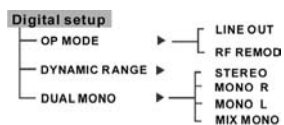

Exit setup

EXIT SETUP

При помощи кнопок перемещения (↑ ↓ ← →) выберите желаемый пункт меню (если какая-либо строка меню отображается низкоконтрастным цветом, то соответствующий параметр недоступен).

↑ Возврат к предыдущему меню

↓ Возврат к подменю

← Вверх

→ Вниз

Нажмите кнопку ENTER для подтверждения настройки.

17. Кнопка ZOOM (20)

- В режиме DVD/VCD при каждом по-

следовательном нажатии кнопки ZOOM режим настройки изменится в следующем порядке:

1,5x – 2x – 3x – CANCEL (Отмена)

Используйте кнопки направления для перемещения экрана. *Примечание:*

В режиме CD/MP3 данная функция не доступна.

18. Кнопка SLOW (23)

Во время проигрывания при последовательном нажатии кнопки SLOW режим настройки изменится в следующем порядке:

**x1/2 - x1/3 – x1/4 - x1/5 – x1/6
– x1/7 – NORMAL PLAY (Нормальное воспроизведение)**

Во время режима замедленного воспроизведения нажмите кнопку **▶||** для возобновления нормального воспроизведения.

19. TITLE (4)

В режиме DVD нажмите кнопку TITLE для вызова меню Названий. На дисплее в правом верхнем углу появится надпись TITLE MENU.

20. Кнопки с цифрами (10)

Вы можете сохранить в памяти устройства до 30 радиостанций в FM/AM диапазоне под номера от 1 до 6.

Нажимайте кнопки 0 – 10+ для выбора трека. Например, для выбора трека под номером «15» нажмите кнопку «10+», затем нажмите кнопку с цифрой «5», и устройство начнет воспроизведение трека под номером «15».

Примечание:

Для ввода номера от 10 до 19 нажмите кнопку «10+» один раз; для ввода номера от 20 до 29 нажмите кнопку «10+» два раза и т.д.

РУКОВОДСТВО ПО ЭКСПЛУАТАЦИИ · MFF-6503DS

Данная функция не доступна во время включенного режима управления воспроизведением (PBC ON).

21. Кнопка PBC (9)

Если диск уже установлен в проигрывателе или после установки диска в окно для загрузки диск, устройство начнет воспроизведение диска автоматически.

В режиме DVD нажмите кнопку PBC, на дисплее появится надпись «ROOT MENU». При помощи кнопок перемещения по меню и кнопку PBC выберите название композиции или страницу, затем нажмите кнопку ENTER для подтверждения настройки.

Примечание:

Во время режима CD/MP3 данная функция не доступна.

22. Кнопка CLK (16)

Нажмите кнопку CLK для индикации времени на дисплее.

23. Кнопка SEL (19)

см. раздел Основные операции, пункт 2.

Камера заднего вида

При включении задней передачи на мониторе автоматически появляется изображение камеры заднего вида. После переключения на переднюю передачу изображение на дисплее возвращается к предыдущему режиму.

Ручной тормоз

Перед тем, как начать просмотр изображений на мониторе устройства и управление по меню припаркуйте автомобиль и активируйте стояночный тормоз.

РУКОВОДСТВО ПО ЭКСПЛУАТАЦИИ · MFF-6503DS

ПОДСОЕДИНЕНИЯ

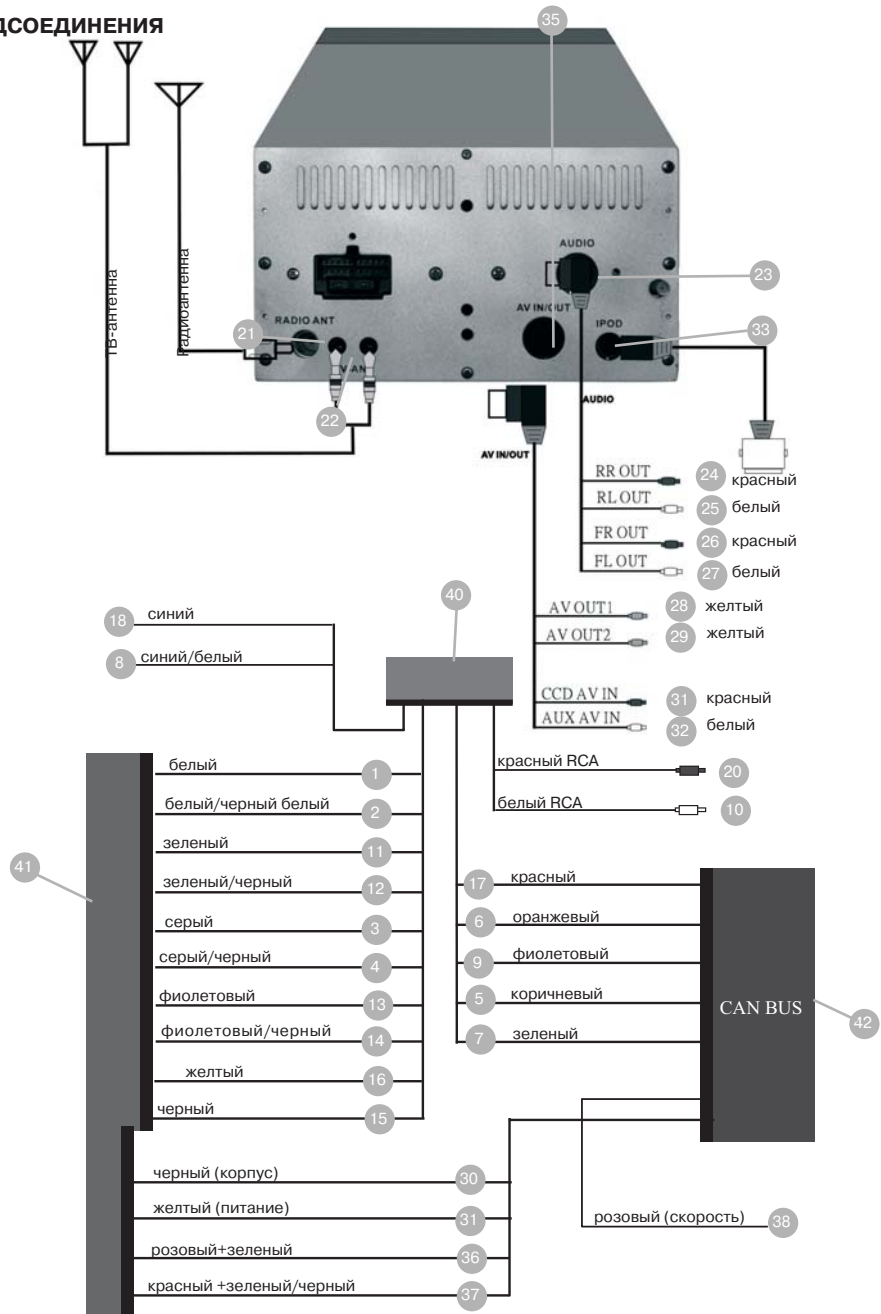

РУКОВОДСТВО ПО ЭКСПЛУАТАЦИИ · MFF-6503DS

Расположение контактов разъема 40 (вид сзади)

1	2	3	4	5	6	7	8	9	10
11	12	13	14	15	16	17	18	19	20

ПОДСОЕДИНЕНИЯ

- Для подачи питания на данный проигрыватель должен использоваться источник питания постоянного тока с напряжением 12В и заземлением минусовой клеммы. Перед началом подсоединения убедитесь, что напряжение в вашем автомобиле соответствует 12 В постоянного тока с заземленным минусом. Сабвуфер и встроенная антенна данного устройства используют другой источник питания.
- Убедитесь, что цветные провода подсоединены в соответствии со схемой. Неправильное подсоединение может привести к сбоям в работе проигрывателя или повредить электрическую систему автомобиля или проигрывателя.
- Убедитесь, что минусовой подводящий провод громкоговорителя подсоединен к его отрицательной клемме. Никогда не соединяйте провода громкоговорителей левого и правого или переднего и заднего каналов между собой или с корпусом автомобиля.
- Для обеспечения достаточной вентиляции и для снижения риска возгорания не перекрывайте вентиляционные отверстия или панели радиатора.

РУКОВОДСТВО ПО ЭКСПЛУАТАЦИИ · MFF-6503DS

Расположение контактов разъёма 40 (вид сзади):

- ①, ② Передний левый динамик (белый, белый/черный)
- ③, ④ Передний правый динамик (серый, серый/черный)
- ⑤ Ручной тормоз (коричневый)
- ⑥ Питание подсветки (оранжевый)
- ⑦ Управление кнопками на руле (зеленый)
- ⑧ Провод управления сабвуфером (белый/синий)
- ⑨ Управление камерой заднего вида (фиолетовый)
- ⑩ Вход для внешнего источника сигнала (левый канал) (белый)
- ⑪, ⑫ Задний левый динамик (зеленый, зеленый/черный)
- ⑬, ⑭ Задний правый динамик (фиолетовый, фиолетовый/черный)
- ⑮ Корпус/масса (черный)
- ⑯ Питание 12 В (желтый)
- ⑰ Зажигание (красный)
- ⑱ Провод управления антенной (синий)
- ⑲ Корпус/масса (черный)
- ⑳ Вход для внешнего источника сигнала (правый канал) (красный)

Дополнительные обозначения:

- ⑳ Разъем радиоантенны
- ㉑ Разъем телевизионной антенны.
- ㉒ Разъем для подключения линейных выходов
- ㉓ Линейный выход (задний, правый) (красный)
- ㉔ Линейный выход (задний, левый) (белый)
- ㉕ Линейный выход (передний, правый) (красный)
- ㉖ Линейный выход (передний, левый) (белый)
- ㉗ Видеовыход 2 (желтый)
- ㉘ Видеовыход 1 (желтый)
- ㉙ Корпус/масса (черный)
- ㉚ Питание 12 В (желтый)
- ㉛ Видеовход для внешнего источника сигнала (красный)
- ㉜ Разъем для подключения iPod (белый)
- ㉝ Разъем для подключения аудио/видео провода
- ㉞ CAN-H (розовый+зеленый)
- ㉟ CAN-L (красный+зеленый/черный)
- ㊱ Скорость (розовый)
- ㊲ Разъем подключения магнитолы.
- ㊳ Разъем подключения магнитолы к автомобильному штатному разъему.
- ㊴ модуль CAN-BUS.

РУКОВОДСТВО ПО ЭКСПЛУАТАЦИИ · MFF-6503DS

ВОЗМОЖНЫЕ НЕПОЛАДКИ И СПОСОБЫ ИХ УСТРАНЕНИЯ

Неисправность	Причина/Способ устранения
Невозможно включить проигрыватель	Проверьте, не перегорел ли предохранитель. Замените предохранитель на новый, такого же номинала.
Возникновение каких-либо ошибок на ЖК-экране или не функционирование кнопок	Нажмите кнопку RESET для инициализации системы.
Прием радиостанций невозможен	Проверьте правильность подсоединения антенны.
Плохой прием радиостанций	- Длина антенны недостаточна. Убедитесь, что антенна полностью растянута и не повреждена. При повреждении антенны, замените ее на новую. - Сигнал вещания слишком слабый. - Антенна не заземлена. Проверьте месторасположение антенны.
Невозможно загрузить диск	Другой диск уже установлен в проигрывателе.
Значок режима стерео «  » мигает	- Выполните точную настройку. - Сигнал вещания слишком слабый (установите режим Моно).
Нет изображения	Проверьте, правильно ли подсоединен видео провод к головному устройству.
Изображение с помехами	- Неправильно выбран режим системы цветности. Выберите режим PAL или NTSC в соответствии с вашим телевизором. - Поверхность диска загрязнена или диск поврежден.

Не гарантируется корректная работа устройства в нижеприведенных случаях:

- Не рекомендуется использовать DVD/CD/MP3-диски, USB-устройства с глубиной вложения более пяти уровней.
- Не рекомендуется использовать DVD/CD/MP3-диски, USB-устройства на которых одновременно записаны звуковые и видеофайлы, файлы с разным расширением, файлы форматов, не поддерживаемых данным устройством.
- Устройство может воспроизводить только «завершенные» диски (диски с завершенной сессией).
- Не гарантируется корректное воспроизведение файлов/папок с количеством знаков в названии более 32.
- Воспроизведение некоторых дисков, записанных на компьютере, может оказаться невозможным в зависимости от используемого программного обеспечения.
- Воспроизведение дисков записанных в режиме мультисессии не гарантируется.

РУКОВОДСТВО ПО ЭКСПЛУАТАЦИИ · MFF-6503DS

- Устройство не совместимо со списками воспроизведения m3u.
- При воспроизведении смешанных дисков с файлами MP3 и аудиоинформацией (CD-DA) возможно воспроизведение только материала CD-DA.
- Аппарат не совместим дисками, записанными в формате пакетной записи.
- Не гарантируется воспроизведение всех файлов Divx (Mpeg4) в связи с большим разнообразием используемых кодеков, программ используемых для сжатия видео~ и аудиопотока и их настроек.

ТЕХНИЧЕСКИЕ ХАРАКТЕРИСТИКИ

Радиоприемник

FM

Диапазон частот: 87,5 - 108,0 МГц
Промежуточная частота: 10,7 МГц
Чувствительность: менее 3 мкВ
Соотношение сигнал/шум: 60 дБ
Сtereo разделение на 1кГц: 40 дБ

AM

Диапазон частот: 522-1620 кГц
Промежуточная частота: 450 МГц

CD проигрыватель

Соотношение сигнал/шум: 80 дБ
Частотная характеристика: 20 Гц - 20 кГц
Разделение каналов: 70 дБ

ТВ

Диапазон частот: 48,25-863,25 МГц
Промежуточная частота: 45,75 МГц
Соотношение сигнал/шум Аудио: 45 дБ
Соотношение сигнал/шум Видео: 46 дБ

Усилитель

Полная мощность системы: 180 Вт
Выходная мощность: 4x50 Вт
Соппротивление нагрузки: 4 – 8 Ом

Примечание:

В соответствии с проводимой политикой постоянного совершенствования технических характеристик и дизайна, возможно внесение изменений без предварительного уведомления.



Производитель: Мистери Электроникс Лтд.
Адрес: Китай, Гонконг, Ванчай, Харбор Роуд 23, Грейт Игл Центр
Сделано в КНР

СПИСОК СЕРВИСНЫХ ЦЕНТРОВ

Город	Название СЦ	Телефон (приемка)	Адрес
Абакан	Экран	(3902) 233-927	пр-т Дружбы Народов, д. 29
Алматы	Технодом-Сервис	(7272) 588-544	ул. Утеген Батыра, д. 73 Б
Арзамас	Техносервис	(83147) 400-73, 307-40	ул. Кольцова, д. 4
Армавир	Форет	(86137) 336-96	ул. Халтурина, д. 107
Астрахань	Тринитон	(8512) 351-909	ул. Моздокская, д. 25
Астрахань	Хайтек-Сервис	(8512) 631-776, 632-066	ул. Н.Островского, д. 148 А оф. 202
Барнаул	ООО "Диод"	(3852) 639-402	ул. Пролетарская, д. 113
Барнаул	Максимум	(3852) 336-608	ул. Смирнова, д. 73 А
Валуйки	Мастер	(47236) 545-84	ул. Новая, д. 12/1
Великий Новгород	ООО "ТКТ"	(8162) 611-200	ул. Кочетова, д. 23 А
Владимир	ООО "Алькор-Сервис"	(4922) 348-660	ул. Чайковского, д. 40 А
Владимир	ООО "Мастер-Сервис"	(4922) 331-079	ул. Стрелецкий мыс, д. 3
Волгоград	ИП Маштакова Е.В.	(8442) 351-581	ул. 8 Воздушной Армии, д. 35
Волгоград	Телерадиосервис	(8442) 706-445	ул. Таращанцев, д. 55-37/4
Вологда	Техно. Про	(8172) 562-091, 562-661, 291-107	ул. Ветюшкина, д. 76
Воронеж	ИП Пронина Т.В.	(4732) 785-054	пр-т Труда, д. 39
Воронеж	ИП Клецова	(4732) 266-327, 772-772	пер. Серафимовича, д. 32 А; ул. Куколкина, д. 29
Воронеж	Комплайн	(4732) 410-051	Ленинский пр-т, д. 8/1
Димитровград	ЭлКом Сервис	(84235) 286-59	ул. Октябрьская, д. 63
Екатеринбург	СониКо	(343) 269-19-48, 269-29-48	ул. Степана Разина, д. 109 оф. 100
Екатеринбург	Экран	(343) 242-13-94	ул. Красноуральская, д. 25 (ТТЦ)
Иваново	ТР-Сервис	(4932) 300-605, 410-961	ул. Пролетарская, д. 44 А
Ижевск	ДС-Центр	(3412) 431-662	ул. Карла Маркса, д. 393
Ижевск	РИТ-Сервис	(3412) 430-752, 444-498, 430-752	ул. Максима Горького, д. 162
Иркутск	Евросервис	(3952) 511-524	ул. Лермонтова, д. 281
Йошкар-Ола	ИП Колесников А.Ю.	(8362) 630-225	ул. Советская, д. 150 (вход со двора)
Казань	Сатурн ММС	(843) 512-00-99	ул. Островского, д. 86
Казань	Гарант-Сервис	(843) 518-09-99, 518-12-44	ул. Декабристов, д. 113
Калининград	Вега	(4012) 358-505	ул. Гагарина, д. 41-45
Каменск-Уральский	Техноцентр-Сервис	(3439) 347-439	ул. Исетская, д. 33 Б
Кемерово	ООО "Балатон"	(3842) 541-901	ул. Гагарина, д. 150
Киев	Мега Макс	(044) 493-97-32	
Киров	Интеррадиоприбор-Вятка	(8332) 363-666	ул. Большева, д. 11
Киров	ТВКОМ	(8332) 546-956	Октябрьский пр-т, д. 116 А
Киров	Экран-Сервис	(8332) 542-156	ул. Некрасова, д. 42
Краснодар	И.П. Новоженцев	(861) 224-93-48	Ростовское шоссе, д. 22/4
Краснодар	ИП Ульянов В.А.	(861) 234-40-73	ул. Сормовская, д. 12
Краснодар	ООО "ММС-Юг"	(861) 268-55-81	ул. Кубанонабережная, д. 2
Краснодар	Фотон	(8612) 212-160	ул. Северная, д. 94
Красноярск	КрасАлСервис	(3912) 772-981, 782-507	пер. Светлогорский, д. 2
Красноярск	Синатра	(3912) 584-999	ул. Металлургов, д. 2 В, стр. 33
Курск	Первая Сервисная Компания	(4712) 514-575	ул. Садовая, д. 5
Липецк	ООО "Фолиум"	(4742) 340-713	ул. Космонавтов, д. 8
Москва	Мистери Сервис	(495) 643-18-04	Кутузовский пр-т, д. 88
Набережные Челны	Комплексные Системы Плюс	(8552) 365-020, 364-590	ул. 40 лет Победы, д. 67 А, кор. 52/11А

СПИСОК СЕРВИСНЫХ ЦЕНТРОВ

Нижний Новгород	ООО "СЦ Электроника"	(831) 436-75-04, 436-63-71	ул. Максима Горького, д. 250
Новокузнецк	ООО "СФ-Сервис"		ул. Транспортная, д. 89, кор. 3
Новомосковск	Ультра	(48762) 695-20	ул. Садовского, д. 36
Новосибирск	РАШ	(383) 201-05-31	Красный пр-т, д. 56
Новосибирск	Сибирский Сервис	(383) 355-55-60, 292-47-12	ул. Котовского, д. 10/1
Омск	Домотехника-сервис	(3812) 367-401	ул. Лермонтова, д. 194
Оренбург	Эль-Сервис	(3532) 994-887, сарый тел.: 332-688	ул. Пролетарская, д. 208
Орёл	Феникс Электроникс	(4862) 408-681, 408-682	ул. 8 Марта, д. 25
Орск	Аста-Сервис	(3537) 213-666	ул. Краматорская, д. 50
Пенза	ИП Жиганов	(8412) 564-507	ул. Советская, д. 2
Пенза	Телесервис	(8412) 640-445, 492-425	ул. Мирская, д. 17
Пермь	РТВ-Сервис	(342) 220-08-48	ул. Мира, д. 55
Пермь	Сатурн-Р	(342) 290-500, 290-512	ул. Карпинского, д. 27
Пермь	ООО "СК-сервис"	(342) 222-1-222, доб.117	ул. Деревообделочная, д. 3, кор. Б
Ростов-на-Дону	ООО "Поиск-Сервис"	(863) 255-20-17/18/19	ул. 50 лет Ростсельмаша, д. 1
Ростов-на-Дону	Теле Дон Сервис	(863) 247-14-41	ул. Черепашина, д. 228
Рязань	Техсервис	(4912) 210-219	ул. Новая, д. 51 Г
Рязань	Турист	(4912) 760-156, 752-707, 757-513, 921-444	ул. Чкалова, д. 38
Самара	Орбита-Сервис	(846) 262-62-62	ул. Мориса Тореза, д. 137
Самара	Экспресс-Сервис	(846) 228-72-18	ул. XXII Партсъезда, д. 52
Санкт-Петербург	Аманит	(812) 766-14-38, 703-55-24	ул. Мгинская, д. 7; Лиговский пр-д, д. 173 (САР)
Санкт-Петербург	ООО "М-Аудио"	(812) 325-09-15	Литейный пр-д, д. 3
Санкт-Петербург	ООО "Партия-Сервис-Балтик"	(812) 374-21-16, доб.17	ул. Варшавская, д. 51, кор. 1
Саратов	Архипелаг-Сервис	(8452) 272-268, 523-774	ул. Московская, д. 134/146
Саратов	ЭЛ-Сервис	(8452) 486-162	Волочаевский пр-д, д. 3
Ставрополь	Вектор Юг	(8652) 260-810	ул. Коста Хетагурова, д. 9
Ставрополь	ИП Плотников	(8652) 551-748	ул. Пирогова, д. 37 оф. 11
Ставрополь	Техно-Сервис	(8652) 395-530	пр-т Кулакова, д. 24
Тверь	Виват сервис	(4822) 427-095	б-р Ногина, д. 7
Тольятти	Жигули-Гарант	(8482) 203-242	ул. Кулибина, д. 6 А оф. 15
Тольятти	Фокус	(8482) 401-728, 338-617, 515-544	ул. Карла Маркса, д. 53; ул. Свердлова, д. 13/16; ул. Джержинского, д. 68 А
Томск	Академия Сервис	(3822) 491-580	пр-т Академический, д. 1
Тула	ИП Крылов И.Ю.	(4872) 355-399	ул. Н.Руднева, д. 28
Тюмень	Пульсар	(3452) 208-265; 280-856; 245-580	ул. Республики, д. 169; ул. Первомайская, д. 6
Улан-Удэ	Славия-Тех	(3012) 415-043	ул. Геологическая, д. 17
Ульяновск	Мастер Про	(8422) 365-581	ул. Автозаводская, д. 36
Ульяновск	ООО "Авторитет"	(8422) 742-020	пр-т Созидателей, д. 35 (Автотеатр)
Уфа	ЗАО ГП БашТелеРадиоСервис	(3472) 524-697, 521-357	пр-т Салавата Юлаева, д. 59; пр-т Октября, д. 25; ул. Гафури, д. 4
Уфа	Форте ВД	(347) 255-90-99	ул. Степана Кувыкина, д.18
Чебоксары	ВТИ-Сервис Северо-Запад	(8352) 410-373, 410-355	пр-т М. Горького, д. 32/25
Челябинск	Найф	(351) 260-87-78	ул. Татьянической, д. 13
Челябинск	Электро-Н	(351) 264-00-84, 741-01-51	пр-т Победы, д. 302
Чита	Архимед	(3022) 364-701	ул. Анохина, д. 10
Шарыпово	ООО "Анкор-Мастер"	(39153) 268-31	2-ой Микрорайон, д.1 оф. 136
Ярославль	ВИРТ	(4852) 582-211, 581-274	ул. Свободы, д. 91
Ярославль	ТАУ	(4852) 266-537, он же факс	Московский пр-т, д. 1 А, стр. 5
Ярославль	ООО "Трио-Сервис"	(4852) 259-483	ул. Углинская, д. 12