



РУКОВОДСТВО ПОЛЬЗОВАТЕЛЯ

АВТОМОБИЛЬНЫЙ МУЛЬТИМЕДИЙНЫЙ РЕСИВЕР с 4" ДИСПЛЕЕМ **Mystery MMD-4001BS**



Основные особенности

- Моторизованная съемная передняя панель с 4" дисплеем
- Совместимость с форматами DVD/SVCD/VCD/CD-DA/MP3/MPEG4
- Поддержка носителей DVD/DVD+R/ DVD+ RW/CD/CD-R/CD-RW
- AM/FM/УКВ радио-тюнер
- Встроенный ТВ-тюнер: SECAM/PAL/NTSC
- Поддержка Bluetooth
- Встроенный эквалайзер (Поп/Рок/Классика/Джаз)
- Эncoder для регулировки громкости
- Мини USB вход на передней панели
- AV вход на передней панели
- Четырехканальный линейный выход RCA
- AV выход
- AV вход
- Выход на сабвуфер
- Отдельный видео выход для второго монитора
- Коаксиальный аудио выход
- Вход для камеры заднего вида
- Полнофункциональный пульт ДУ
- Выходная мощность 4 x 55 Вт

СОДЕРЖАНИЕ

| | |
|---|-----------|
| Меры безопасности | 3 |
| Информация о дисках | 4 |
| Порядок установки | 6 |
| Изменение угла наклона передней панели | 9 |
| Подсоединения | 10 |
| Пульт ДУ | 11 |
| Основные операции | 14 |
| Управление MP3/WMA/JPEG/MPEG4 воспроизведением | 18 |
| Управление дополнительным аудио устройством | 19 |
| Управление беспроводным устройством Bluetooth | 20 |
| Настройка качества видео изображения | 21 |
| Управление камерой заднего вида | 21 |
| Управление USB воспроизведением | 22 |
| Вывод на дисплей информации | 22 |
| Выбор языка звукового сопровождения | 23 |
| Вывод меню Названий | 23 |
| Выбор языка субтитров | 24 |
| Выбор ракурса изображения | 24 |
| Управление ТВ-тюнером | 24 |
| Меню настройки | 25 |
| Начальная настройка | 25 |
| Настройка громкоговорителей | 27 |
| Настройка динамического диапазона звука в системе Dolby Digital | 28 |
| Настройка предпочтений | 28 |
| Таблица настроек по умолчанию | 30 |
| Технические характеристики | 31 |
| Возможные неполадки и способы их устранения | 32 |

Предосторожность

Данное устройство является лазерным устройством класса I. В данном ресивере используется лазерный луч, который при прямом воздействии на органы зрения может быть опасен. Перед началом эксплуатации аппарата внимательно ознакомьтесь с данным Руководством.

Эксплуатация устройства не в соответствии с данной инструкцией может привести к прямому воздействию лазерного луча на организм.

Не пытайтесь вскрыть корпус проигрывателя. Для ремонта обращайтесь только к квалифицированным специалистам.

Предупреждение

- С целью снижения риска возгорания устройства или поражения электрическим током запрещается оставлять проигрыватель под дождем или в помещении с высокой степенью влажности.
- С целью снижения риска возгорания устройства или поражения электрическим током используйте только рекомендованные комплектующие.
- Данное устройство предназначено для длительной эксплуатации.

Региональное управление

DVD проигрыватель оснащен системой региональной защиты. DVD диск не будет воспроизводиться, если номер региона данного аппарата не совпадает с номером региона DVD диска.

ИНФОРМАЦИЯ О ДИСКАХ

Данный проигрыватель воспроизводит следующие диски:

| | | |
|-----|---|--|
| DVD |  | Звуковые дорожки и видео отрывки DVD 12 см |
| VCD |  | Звуковые дорожки и видео отрывки VCD 12 см |
| CD |  | Звуковые дорожки CD 12 см |
| MP3 |  | Звуковые дорожки MP3 12 см |

Устройство может проигрывать видео записи, созданные с применением кодирования MPEG-4. Поддержка всех кодеков не гарантируется.

Устройство может воспроизводить статические изображения, выполненные в формате JPEG. Воспроизведение изображений с применением прогрессивного сжатия или сжатия с нестандартными параметрами не гарантируется.

DVD проигрыватель не совместим со следующими форматами:

DVD-ROM, DVD-RAM, CDV, CD-G

ПРЕДУПРЕЖДЕНИЕ

Данное устройство предназначено для воспроизведения исключительно легальных записей, произведенных установленными стандартными способами на стандартные оптические носители информации.

Некоторые записи (диски) могут не воспроизводиться на данном устройстве. Это может быть связано с некорректным протоколом записи, способом записи, параметрами и установками программ сжатия информации, качеством носителя. Например: диск имеет структуру, отличную от CDFS, или сессия записи не была закрыта, или в

соответствии с параметрами и установками программ сжатия информации данный диск предназначен для воспроизведения только на устройствах другого типа, или диск, на который произведена запись, имеет оптические характеристики, отличные от стандартных.

Необходимо учитывать, что диски RW используют для записи и хранения цифровой информации иные физические принципы, чем другие типы компакт-дисков. При длительном использовании дисков RW существенно возрастает нагрузка на устройство считывания данных, что может привести к снижению его ресурса.

При длительном хранении и/или эксплуатации диска CD/DVD+RW информация на нем может быть частично утрачена. Качественное воспроизведение информации с такого диска может быть затруднено или невозможно.

Не рекомендуется воспроизводить диски, записанные на высокой скорости.

Диски R/RW должны соответствовать стандарту ISO9660 уровень 1, 2, формат Romeo или Juliet.

Просмотр видеопрограмм водителем должен производиться только после полной остановки автомобиля в безопасном месте (на парковке).

При прослушивании аудиопрограмм в движении устанавливайте такой уровень громкости, который не будет мешать водителю слышать все, что происходит вокруг автомобиля.

Не выполняйте никаких действий по управлению устройством при движении автомобиля, если это отвлекает водителя от управления.

Обращение с дисками

Для обеспечения оптимального звука и изображения следуйте рекомендациям:

- Загрязненные, пыльные, поцарапанные и деформированные диски могут вызвать сбои при воспроизведении.
- Не приклеивайте наклейки на поверхность диска, или не оставляйте царапины на рабочей поверхности.
- Не деформируйте диски.
- Храните диски в специальных коробках.
- Не храните диски в местах попадания прямых солнечных лучей; в загрязненных, запыленных местах, в местах с высокой влажностью; рядом с отопителем автомобиля; на сиденьях и приборной панели автомобиля.

Очистка диска

Протирайте диск мягкой тканью от центра к краям. При сильном загрязнении протрите поверхность диска мягкой тканью, пропитанной изопропиловым спиртом. Не используйте для очистки дисков такие растворители, как бензин, ацетон или антистатические распылители.

Примечание:

Со временем на поверхности диска могут появиться небольшие царапины, которые появляются в результате использования диска. Такие царапины не свидетельствуют о неисправности проигрывателя.

Устанавливайте диск в устройство этикеткой вверх



Не касайтесь рабочей поверхности диска

Не сгибайте диск



Протирайте диск от центра к краям

Обращение с новыми дисками

На внутреннем и внешнем краях поверхности нового диска могут быть защитные язычки, которые не допускают начало проигрывания диска. Используя шариковую ручку или карандаш, удалите эти язычки, как показано на рисунке ниже.

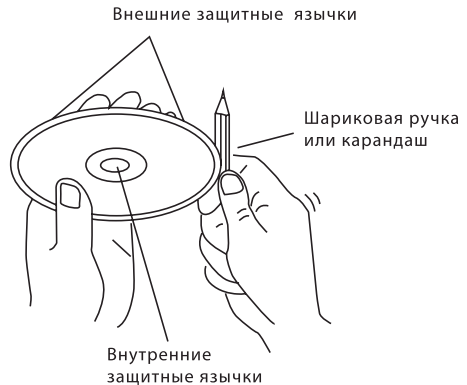

ПОРЯДОК УСТАНОВКИ

- Установите ресивер, таким образом, чтобы он не мешал водителю.
- Перед тем, как окончательно установить ресивер, подключите электропроводку временно и убедитесь, что аппарат и вся аудио система работают должным образом.
- Для правильной установки используйте только комплектующие, поставляемые с аппаратом. Использование других комплектующих может повлечь за собой неисправность.
- Проконсультируйтесь с вашим дилером, если для установки необходимо просверлить отверстия или произвести другие изменения в автомобиле.
- Установите ресивер, таким образом, чтобы он не повредил пассажира в случае резкого торможения или внезапной остановки.

- Угол наклона передней (лицевой) стороны ресивера не должен превышать 30° к вертикальной оси.

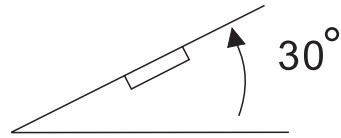

- Не устанавливайте ресивер в местах попадания прямых солнечных лучей или горячего воздуха из отопителя, а так же в запыленных и загрязненных местах и местах с сильной вибрацией.

Установка ресивера

Существуют 2 метода установки: Стандартный монтаж на переднюю панели и Установка с помощью кронштейнов (см. рис.).

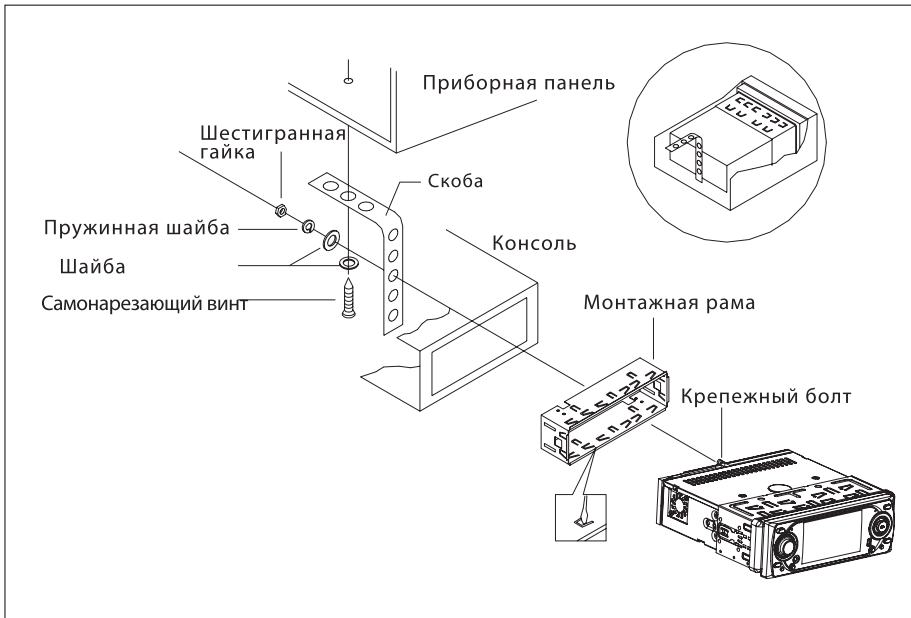

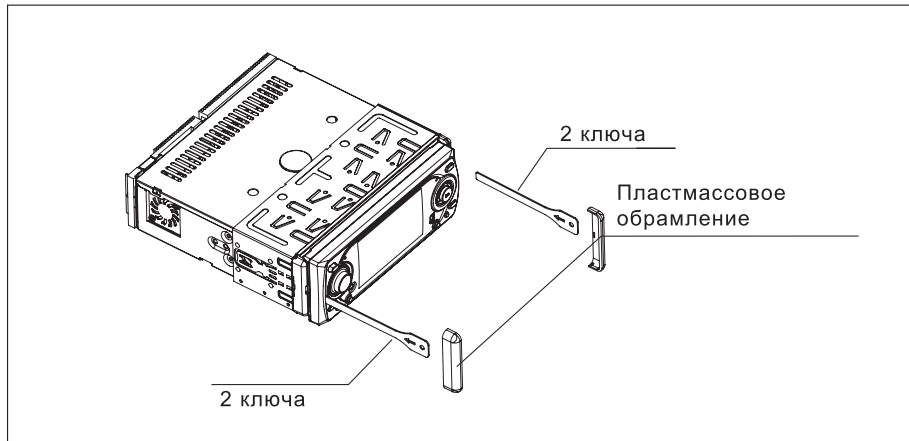

Если Вам понадобилось извлечь аппарат из передней панели автомобиля, проделайте следующие операции:

1. Снимите пластиковые боковые обрамления с обеих сторон.
2. Вставьте до упора ключи, входящие в комплект монтажных частей, в пазы на боковых поверхностях передней панели (см. рис. выше). Извлеките ресивер из рамы, потянув его на себя.

Установка и снятие передней панели

Для жесткой фиксации передней панели на поворотном механизме в аппарате применяется сложный механический замок повышенной надежности.

При установке или снятии передней панели будьте внимательны, не повредите разъемы на задней стороне передней панели и на основном корпусе.

Снятие передней панели

Перед снятием передней панели убедитесь, что ресивер выключен.

- 1) Для снятия передней панели нажмите кнопку REL, и левая сторона панели откинется (см.рис.1).

Передняя панель



Рис.1 Кнопка снятия передней панели

- 2) Подайте панель чуть влево до выхода правого замка из гнезд захвата и потяните правый край панели на себя.
- 3) Снимите переднюю панель, (см. рис.2) и положите в футляр (см. рис.3).

Передняя панель

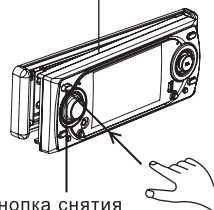

Рис.2

ПОРЯДОК УСТАНОВКИ

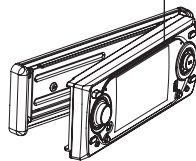

Рис.3

Установка передней панели

- 1) Установите в ресивер сначала правый край передней панели (как показано на рисунке).

Установка передней панели

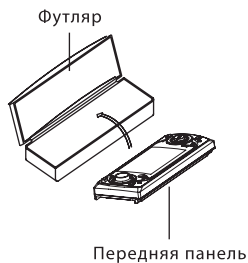

Рис.4



- 2) Нажмите на ее левый край до фиксации панели в ресивере. Затем коротко нажмите кнопку PWR (2) для включения устройства.

Иногда может потребоваться захватить выступающий язычок, расположенный в левой части передней стороны аппарата в соответствующее ему гнездо на задней стенке передней панели. После этого, отведя переднюю панель влево на 2..3 мм, необходимо вставить правый передний край панели в фиксатор, вернуть панель вправо до упора и нажать на ее левую сторону до фиксации в замке.

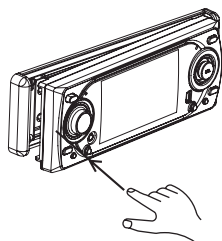
Предупреждение:

Не пытайтесь вставить переднюю панель в устройство во время движения! Установку передней панели следует производить только на стоянке.

ИЗМЕНЕНИЕ УГЛА НАКЛОНА ПЕРЕДНЕЙ ПАНЕЛИ

Для изменения угла наклона передней панели последовательно нажимайте кнопку  . Угол наклона изменяется в следующей последовательности:

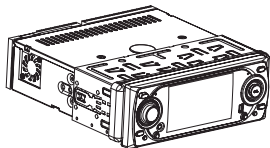

Угол 1

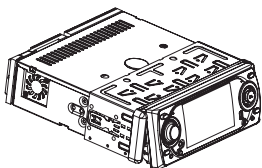

Угол 2

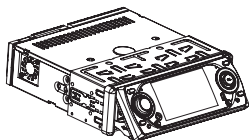

Угол 3

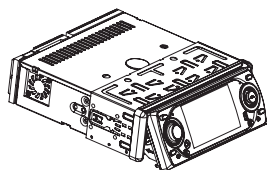

Угол 4

Предупреждение:

Не помещайте пальцы за переднюю панель.

ПОДСОЕДИНЕНИЯ

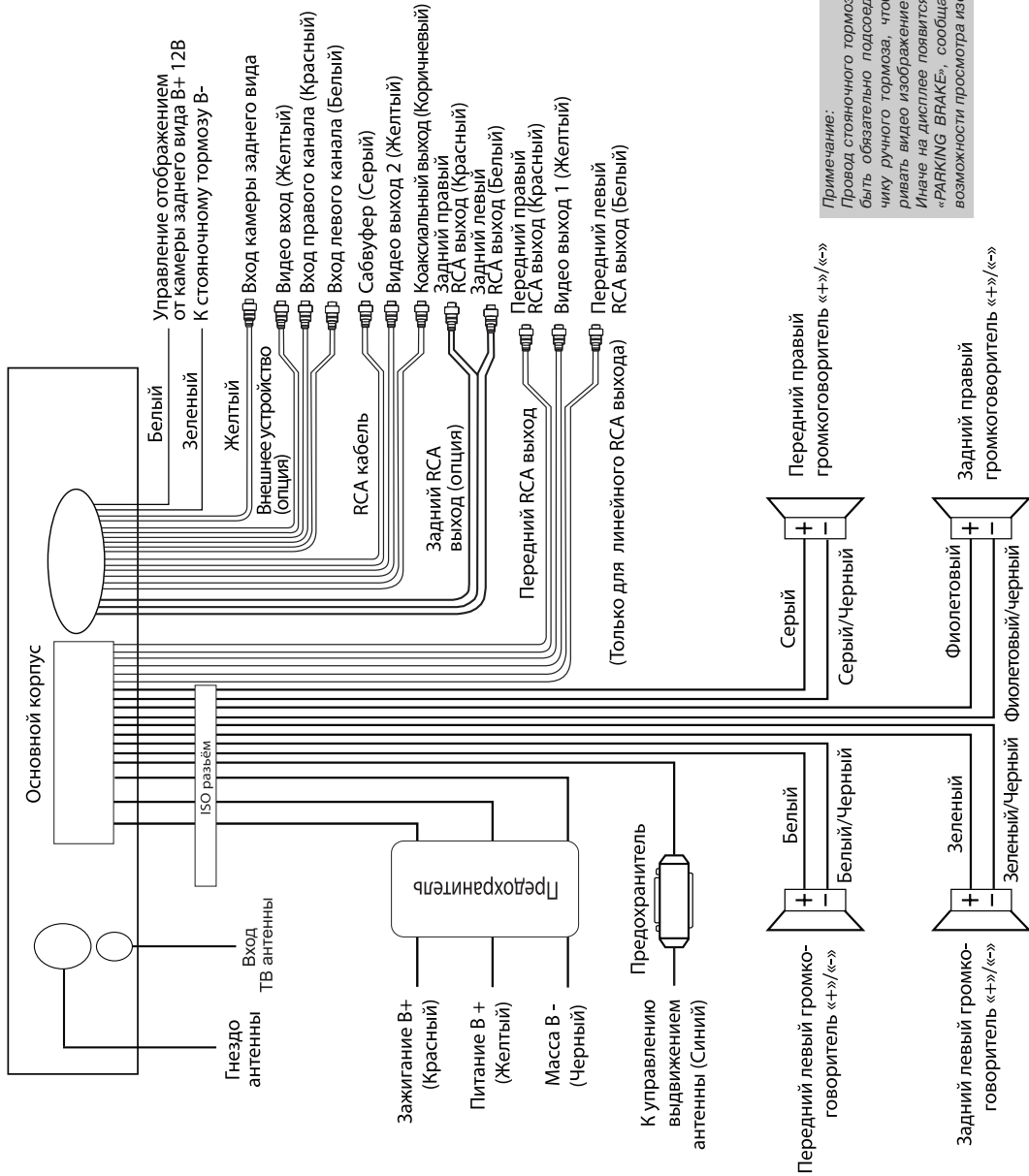

Примечание:

Провод стояночного тормоза В- должен быть обязательно подсоединен к датчику ручного тормоза, чтобы просматривать видео изображение на дисплее. Иначе на дисплее появится сообщение «PARKING BRAKE», сообщающее о возможности просмотра изображения.

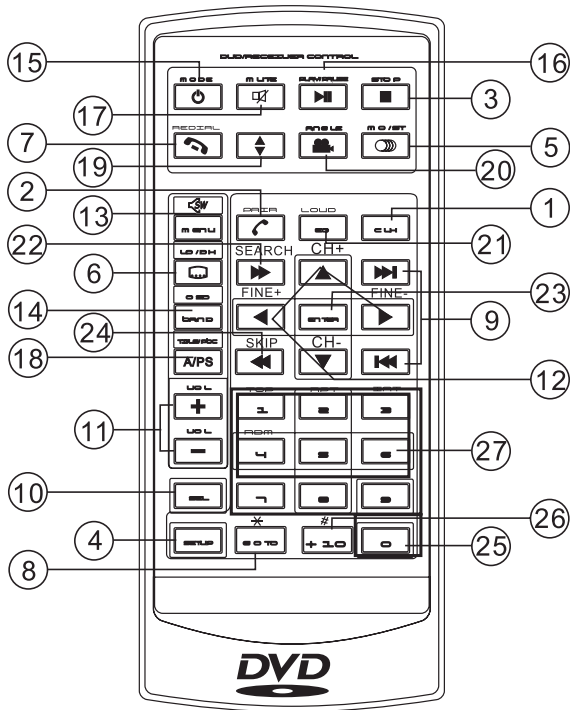

1. **CLK** Коротко нажмите кнопку для индикации времени; нажмите и удерживайте кнопку для установки значения времени.
2. **PAIR/⌂** Нажмите эту кнопку для управления функцией беспроводного подключения Bluetooth (см. раздел Управление беспроводным подключением Bluetooth).
3. **STOP** Кнопка остановки воспроизведения. Нажмите кнопку PLAY/PAUSE для возобновления воспроизведения.
4. **SETUP** Кнопка вывода Меню настройки.
5. **MO/ST (AUDIO)** Во время работы режима радио нажмите кнопку **MO/ST** для выбора режима вещания STEREO (Стерео) или MONO (Моно)./Во время режима воспроизведения диска нажмите эту кнопку для выбора языка звукового сопровождения на DVD диске./ Кнопка изменения режима звукового сопровождения во время воспроизведения CD/VCD.
6. **SUBTITLE (LO/DX)** Кнопка выбора субтитров на DVD диске. Во время режима радио эта кнопка позволяет настраиваться в автоматическом режиме только на станции с сильным сигналом, или на все станции текущего диапазона.
7. **REDIAL/⌂** Кнопка повторного набора телефонного номера (см. раздел Управление беспроводным подключением Bluetooth).
8. **GOTO/*** Кнопка воспроизведения с заданного момента. Используйте кнопки с цифрами для ввода данных. Во время работы режима беспроводной связи эта кнопка выполняет функцию кнопки «*» на вашем телефоне.

9. **▶/◀** Нажмите кнопку **▶**, чтобы перейти к последующему треку; нажмите кнопку **◀**, чтобы перейти к предыдущему треку. Примечание: во время режима воспроизведения DVD нажмите кнопку **◀** два раза, чтобы перейти в обратном направлении воспроизведения.
10. **SEL** Кнопка управления настройками звука и изображения. Последовательно нажимайте на кнопку **SEL**, чтобы выбрать параметр настройки:
Volume – Bass – Treble – Balance – Fader – Color – BG Color – Brightness – Contrast – Tint – Bluetooth.
11. **VOL+ /VOL-** Кнопки регулировки уровня громкости.
12. **▲/▼/▶/◀** Кнопки перемещения по меню Вверх/Вниз/Влево/Вправо. Во время режима ТВ используйте кнопки **▶/◀** для точной настройки. Используйте кнопки **▲/▼** для перехода между каналами.
13. **MENU/SUBWOOFER** Нажмите на кнопку, чтобы вызвать корневое Меню DVD диска. Нажмите и удерживайте кнопку, чтобы включить/выключить сабвуфер.
14. **BAND (OSD)** Во время режима радио используйте эту кнопку для переключения частотного диапазона. Во время режима воспроизведения диска нажмите эту кнопку для вывода на дисплей текущей информации.
15. **⏻/MODE** Нажмите кнопку **⏻** для включения устройства. Нажмите и удерживайте кнопку **⏻** для выключения устройства. Коротко нажимайте кнопку **MODE** для переключения режимов работы ресивера (TV – DISC – RADIO – AUX IN – BT).
16. **PLAY/PAUSE** Кнопка начала / временной приостановки воспроизведения.
17. **MUTE** Нажмите эту кнопку для мгновенного выключения звука. Нажмите кнопку еще раз для возобновления звукового вещания.
18. **TITLE/PBC (▶/◀)** Кнопка вывода меню Названий DVD диска/ Кнопка включения и выключения функции PBC во время воспроизведения VCD диска/ Кнопка автоматического сканирования радиостанций.
19. **↕** Кнопка изменения угла наклона передней панели.
20. **ANGLE** Кнопка выбора угла просмотра изображения во время воспроизведения DVD.
21. **EQ/LOUD** Кнопка включения фиксированных настроек тембра - эквалайзер/ Кнопка включения тонкомпенсации.
22. **SEARCH ▶▶** Во время работы ТВ нажмите эту кнопку для автоматического поиска канала. Во время воспроизведения диска нажмите эту кнопку для ускоренного воспроизведения в прямом направлении.
23. **ENTER** Кнопка подтверждения Трека/Главы, выбранного при помощи кнопок с цифрами или кнопок перемещения по меню.
24. **SKIP ◀◀** Во время работы ТВ нажмите эту кнопку для добавления или удаления канала. Во время воспроизведения диска нажмите эту кнопку для ускоренного воспроизведения в обратном направлении.
25. 0-9 Кнопки с цифрами.
26. +10/# Кнопка ввода двухзначных цифр. Во время работы беспроводной связи эта кнопка выполняет функцию кнопки «#» на вашем телефоне.
27. **RADIO Preset** Кнопки, под которыми сохранены радиостанции.

Замена элементов питания

1. Нажмите на защелку (1). Выдвиньте пенал для батареи (2).
2. Установите новую батарейку в пенал знаком (+) вверх (3).
3. Задвиньте пенал для батарейки обратно (4).

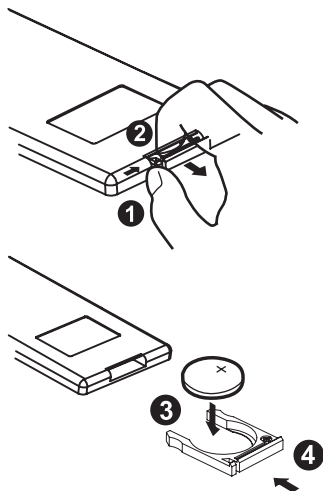

Обращение с пультом ДУ

- Направляйте пульт ДУ непосредственно на ИК датчик приема сигнала на передней панели.
- Пульт ДУ устойчиво работает в зоне отклонения луча до 30° в сторону от оси.

ОСНОВНЫЕ ОПЕРАЦИИ

Передняя панель

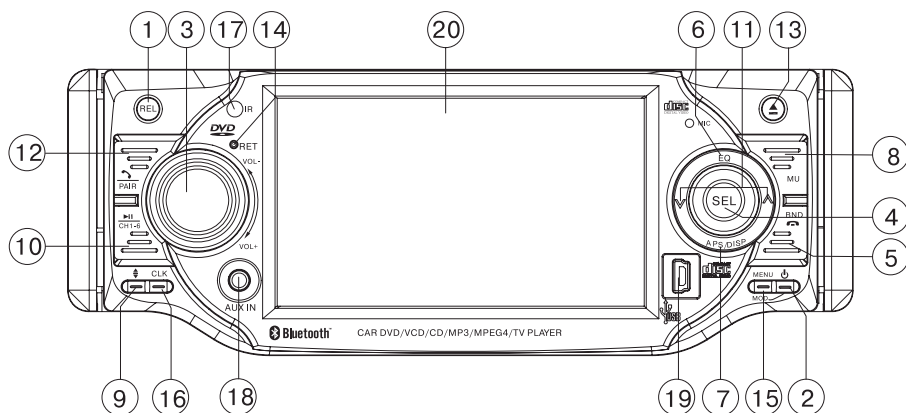

Кнопка снятия передней панели

Нажмите кнопку **REL** для снятия передней панели (см. раздел Установка и снятие передней панели).

Кнопка включения(выключения) проигрывателя/Выбор режима работы ресивера

Коротко нажмите кнопку **PWR**, чтобы включить устройство. Нажмите и удерживайте (приблизительно 2 секунды) эту кнопку, чтобы выключить устройство.

Во время воспроизведения при каждом последовательном нажатии кнопки **MODE** режимы работы проигрывателя будут изменяться в следующей последовательности:

TV - AUX IN - RADIO - DISC - BT MUSIC

Во время воспроизведения USB нажмите кнопку **STOP**, затем нажмите кнопку **GOTO** для выбора режима воспроизведения диска.

Регулировка уровня громкости/ управление звуком.

Используйте кнопку **SEL** на передней панели для выбора режима настройки:

Volume – Bass – Treble – Balance – Fader – Color – Bright – Contrast – Tint – BG Color – Bluetooth.

При помощи ручки **VOL** +/- настройте выбранный режим. На дисплее отображаются ваши изменения в настройках.

Если в течение нескольких секунд не производилось никаких операций по настройке, то устройство вернется к предыдущему режиму (радио или CD воспроизведению).

VOLUME – Регулировка уровня громкости при помощи кнопок **VOL** +/- . Примечание: в настройках по умолчанию установлен режим **VOLUME**.

BASS – Нажмите кнопку **SEL** 1 раз, для регулировки тембра низких частот при помощи кнопок **VOL** +/- .

TREBLE – Нажмите кнопку **SEL** 2 раза, для регулировки тембра высоких частот при помощи кнопок **VOL** +/- .

BALANCE – Нажмите кнопку **SEL** 3 раза, для регулировки баланса между правыми и левыми громкоговорителями при помощи кнопок **VOL** +/- .

FADER – Нажмите кнопку **SEL** 4 раза, для регулировки баланса между передними и задними громкоговорителями при помощи кнопок **VOL+/-**.

Примечание: для настройки режимов Color/Bright/Contrast/Tint см. раздел Настройка качества видео изображения.

Переключение диапазонов

Во время работы режима радио нажмите кнопку **BAND** (5) на передней панели или (14) на пульте ДУ для выбора желаемого частотного диапазона. Номер и название выбранного диапазона появится на дисплее.

Диапазоны изменяются в следующей последовательности:

FM1 – FM2 – FM3 (УКВ) – MW1 – MW2 – FM1 -

Переключение характеристик тембра

Кратко нажмите кнопку **EQ**, чтобы выбрать желаемую характеристику тембра. Режим настройки изменится в следующем порядке:

JAZZ – CLAS - POP – ROCK – FLAT

Автоматическая настройка / Сканирование запомненных станций / Настройка дисплея/Выбор ТВ системы

– Автоматическая настройка станций

Во время работы режима радио нажмите и удержите джойстик **SEL** в направлении параметра **APS/DISP** на 2 секунды, чтобы включить режим автоматической настройки. Приемник автоматически настроится на частоты первых 6 наиболее сильных станций в выбранном частотном диапазоне и запомнит их под номерами 1-6. Если вы желаете настроиться на частоты в следующем диапазоне, то нажмите кнопку **BAND** (5) на передней панели, чтобы выбрать следующий диапазон настройки. Нажмите и удерживайте джойстик **SEL** 2 секунды напротив параметра **APS/DISP**, чтобы продолжить автоматическую настройку.

– Сканирование станций

Во время работы режима радио нажмите джойстик **SEL** в направлении параметра **APS/DISP**, чтобы активировать режим сканирования станций. Устройство начнет проигрывание каждой станции (первые 5 секунд), после чего произойдет автоматический переход к следующей. Для остановки сканирования нажмите кнопку **PLAY/PAUSE**.

– Настройки дисплея

Кратко нажмите джойстик **SEL** в направлении параметра **APS/DISP**, чтобы выключить изображение на дисплее (только на мониторе устройства), звук останется неизменным. Нажмите джойстик еще раз, чтобы возобновить отображения на дисплее. Функция работает только при воспроизведении видео.

Кратко нажимайте кнопку **SEL**, чтобы выбрать параметр **BG COLOR**. Поворачивайте ручку **VOL+/-**, чтобы выбрать цвет фона экрана. Режим настройки изменится в следующем порядке:

AUTO - BG COLOR:01.....BG COLOR:11.

При выборе параметра настройки **AUTO** цвет фона изменяется автоматически.

– Выбор телевизионной системы

Во время работы ТВ режима последовательно нажимайте кнопку **SEL** для выбора параметра **TV Standard**. Если вы находитесь в режиме европейской частоты приема сигнала, то при помощи кнопки **VOL+/-** выберите необходимый формат: **PAL-DK** или **SECAM-DK**.

Мгновенное выключение звука

Коротко нажмите кнопку **MUTE**, чтобы выключить звук, при этом на дисплее появится надпись «MUTE». Для включения звука повторно нажмите эту же кнопку. Выключение звука также можно выполнить, повернув ручку **VOL**.

ОСНОВНЫЕ ОПЕРАЦИИ

◆ Изменение угла наклона передней панели

Выберите желаемый угол наклона дисплея передней панели при помощи последовательного нажатия кнопки ◆.

▶▶/Кнопки, под которыми сохранены радиостанции (1-6)

а) Во время воспроизведения диска

Нажмите кнопку ▶▶ для временной приостановки воспроизведения. Нажмите эту кнопку еще раз для продолжения воспроизведения.

б) Во время работы режима радио

Повторно нажмите эту кнопку, чтобы запомнить станцию. Вы можете сохранить до 30 станций в памяти устройства. Вы можете сохранить до 6 станций в каждом диапазоне:

FM1 – FM2 – FM3 – AM1 (MW1) – AM2 (MW2).

Для запоминания станций выполните следующее:

- Сохранение станции

Нажмите и удерживайте несколько секунд кнопку с номером, под которым вы хотите сохранить текущую радиостанцию.

- Вызов ранее запомненной станции

Коротко нажмите кнопку с цифрой, под которой была ранее сохранена станция, при этом на дисплее появится соответствующий номер.

▲/▼ (Автоматическая настройка/Ускоренный переход в прямом/обратном направлении)

а) Во время воспроизведения диска/файлов с USB устройства

Для перехода в прямом/обратном направлении во время воспроизведения трека коротко нажмите кнопку ▲/▼. *Примечание:* Во время воспроизведения DVD нажмите кнопку ▼ 2 раза для перехода в обратном направлении.

Примечание:

Для некоторых VCD 2.0 дисков (при включенной функции PBC) кнопки ▲/▼ могут не работать.

Для ускоренного перехода в прямом/обратном направлении нажмите и удерживайте кнопку ▲/▼ в течение 2-х секунд, при этом на дисплее появится надпись FF X2.

При каждом последовательном нажатии кнопки ▲/▼ скорость воспроизведения изменяется в следующем порядке:

Для DVD/VCD/CD/MP3: Нормальное воспроизведение 2x – 4x – 8x – 16x

б) Во время работы радио

Коротко нажимайте на кнопки ▲/▼ для ручной настройки на станции. Нажмите и удерживайте кнопки ▲/▼ для автоматической настройки на станции.

Установка соединения беспроводной связи/Функция ответа на телефонный звонок

см. раздел Управление беспроводной связью Bluetooth.

▲ Установка/Извлечение диска

Нажмите эту кнопку, чтобы установить или извлечь диск. Установите диск этикеткой вверх в окно для загрузки диска. Устройство автоматически перейдет в режим воспроизведения CD/DVD. Не пытайтесь выгрузить диск при подсоединенном USB устройстве. Это может привести к поломке разъема miniUSB на передней панели.

Инициализация системы

Кнопка RESET находится на передней панели. Кнопка активируется при помощи шариковой ручки или любого другого предмета с заостренным концом. Кнопка сброса активируется в следующих случаях:

- для инициализации системы, когда все подсоединения завершены;
- если все функциональные кнопки не работают;
- если на дисплее появился символ «Error» («Ошибка»).

Начало воспроизведения/Повторное воспроизведение/Сканированное воспроизведение/ Воспроизведение дорожек в произвольном порядке

- A. Чтобы запомнить текущую частоту радиостанции, нажмите и удерживайте более 2-х секунд одну из кнопок с цифрами (1-6) на пульте ДУ.
- B. Чтобы вызвать ранее запомненную радиостанцию коротко нажмите одну из кнопок с цифрами (1-6).
- C. Нажмите кнопку 1/TOP, чтобы начать воспроизведение с первого трека/главы.
- Во время проигрывания VCD/CD/MP3 нажмите кнопку 1/TOP, чтобы начать воспроизведение с первого Трека/Главы (зависит от типа VCD диска).
 - Во время воспроизведения DVD функция кнопки 1/TOP недоступна.
- D. Коротко нажмите кнопку 2/RPT, чтобы начать повторное воспроизведение.

Во время воспроизведения DVD параметры повтора изменятся в следующем порядке:

Chapter REPEAT ON – Title REPEAT ON - REPEAT ALL

Во время воспроизведения VCD/CD/MP3 настройка изменится в следующем порядке:

REP ONE – REP ALL

- REP ONE – повторное воспроизведение текущего трека/главы.
 - REP ALL – повторное воспроизведение всего диска.
 - Функция повторного воспроизведения недоступна для VCD диска при включенном режиме PBC.
- E. Нажмите и удерживайте кнопку 3/INT для начала сканирования диска.
- Во время режима воспроизведения CD нажмите кнопку 3/INT для включения режима сканирования треков/глав текущего диска (проигрывание первых 6-ти секунд).
 - Во время воспроизведения MP3 функция кнопки 3/INT недоступна.
 - Во время воспроизведения VCD нажмите и удерживайте кнопку 3/INT, при этом на дисплее появится следующее изображение:



SELECT DIGEST TYPE:
TRACK DIGEST
DISC INTERVAL
TRACK INTERVAL

- 1) При помощи кнопок перемещения по меню ▲/▼/►/◄ на пульте ДУ выберите необходимый параметр, затем нажмите кнопку ENTER для подтверждения выбора.
- 2) При помощи кнопок перемещения по меню ▲/▼/►/◄ выберите необходимый параметр в меню настроек TRACK DIGEST/DISC/TRACK INTERVAL. Для подтверждения выбора нажмите кнопку ENTER.

ОСНОВНЫЕ ОПЕРАЦИИ

Также вы можете выбрать необходимый параметр, используя соответствующие кнопки с цифрами. Для подтверждения выбора нажмите кнопку **ENTER**.

- Во время режима DVD воспроизведения нажмите и удерживайте кнопку 3/INT, при этом на дисплее появится следующее изображение (нажмите и удерживайте эту кнопку еще раз для выхода из текущего режима):

SELECT DIGEST TYPE:
TITLE DIGEST
CHAPTER DIGEST
TITLE INTERVAL
CHAPTER INTERVAL

- 1) При помощи кнопок перемещения по меню **▲/▼/▶/◀** на пульте ДУ выберите необходимый параметр, затем нажмите кнопку **ENTER** для подтверждения выбора.
- 2) При помощи кнопок перемещения по меню **▲/▼/▶/◀** выберите необходимый параметр в меню настроек TITLE/CHAPTER DIGEST или TITLE/CHAPTER INTERVAL. Для подтверждения выбора нажмите кнопку **ENTER**.

Также вы можете выбрать необходимый параметр, используя соответствующие кнопки с цифрами. Для подтверждения выбора нажмите кнопку **ENTER**.

- F. Нажмите и удерживайте кнопку **4/RDM** для включения режима воспроизведения в случайном порядке.

Во время воспроизведения DVD/VCD/CD/MP3 нажмите кнопку **4/RDM** на передней панели для включения режима воспроизведения в случайном порядке (в зависимости от типа VCD диска).

Управление MP3/WMA/JPEG/MPEG4 воспроизведением

1. После установки MP3/WMA/JPEG диска на дисплее появится следующее изображение:

Например, установлен MP3 диск

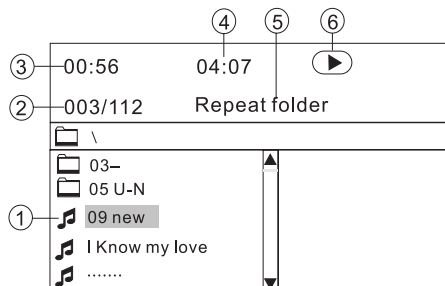

1. Название текущего трека
2. Номер текущего трека/общее количество треков
3. Продолжительность текущего трека (недоступно для JPEG воспроизведения)
4. Общее время воспроизведения (недоступно для JPEG воспроизведения)
5. Текущий режим воспроизведения
6. Значок статуса воспроизведения:
 - ▶ – нормальное воспроизведение,
 - – полная остановка,
 - || – временная приостановка,
 - ▶▶ – ускоренный переход в прямом направлении,
 - ◀◀ – ускоренный переход в обратном направлении

При помощи кнопок перемещения ▲/▼/►/◄ на пульте ДУ выберите необходимый параметр или папку, для подтверждения выбора нажмите кнопку **ENTER**. На дисплее появится список папок. При помощи кнопок ▲/▼ выберите необходимую папку и нажмите кнопку **ENTER**.

Нажмите кнопку **REPEAT** несколько раз, чтобы выбрать режим повторного воспроизведения.

REP-ONE – Повторное воспроизведение текущего Трека.

REP-FOLDER – Повторное воспроизведение текущей папки.

Во время воспроизведения используйте кнопки ►►/◄◄ для перехода в прямом/обратном порядке.

Во время воспроизведения нажмите и удерживайте более 2 секунд кнопку ▲/▼ на передней панели или коротко нажмите кнопку ►►/◄◄ на пульте ДУ для ускоренного перехода в прямом/обратном направлении.

Управление дополнительным аудио устройством

Разъем предназначен для подключения дополнительного аудио устройства. Подсоедините дополнительное устройство, например, DVD плеер, карманный компьютер, чтобы прослушивать аудио через динамики мультимедийного ресивера и/или просмотреть видео.

1. Подсоедините дополнительное устройство к разьему мультимедийного ресивера (16).
2. Нажмите кнопку **MODE**, чтобы выбрать режим AUX IN.
3. При помощи ручки **VOL** настройте уровень громкости.

Озаглавливание радиостанции

Во время режима радио:

1. Нажмите и удерживайте кнопку **SETUP** на пульте ДУ в течение 2-х секунд, при этом на дисплее появится полоса из знакомест, обозначенных символами «*».
2. При помощи кнопок **VOL +/-** на пульте ДУ или с помощью ручки управления громкостью выберите необходимую букву (A-Z, пробел) на первом знакоместе. Для перехода вперед/назад (продолжение/отмена) используйте кнопку джойстика ▲/▼, затем коротко нажмите кнопку **SETUP** для подтверждения.

Нажмите и удерживайте кнопку **SETUP** для возобновления данного режима.



ОСНОВНЫЕ ОПЕРАЦИИ

УПРАВЛЕНИЕ БЕСПРОВОДНЫМ УСТРОЙСТВОМ Bluetooth

1. Соединение

Перед первым использованием функции беспроводной связи необходимо установить соединение с вашим мобильным телефоном, обеспеченным функцией Bluetooth.

- Расстояние между проигрывателем и мобильным телефоном не должно превышать 1 метра.
- Настройте проигрыватель в режим установки соединения.

Нажмите кнопку **ON**, чтобы включить устройство, на дисплее появится значок . Нажмите и удерживайте кнопку **PAIR**/ до появления на дисплее надписи **PAIRING NOW**, которая подтверждает, что устройство готово к установке соединения. Если вы хотите отменить установку соединения, нажмите эту кнопку еще раз и удерживайте несколько секунд

- Поиск проигрывателя.



Следуйте указаниям Инструкции на ваш телефон для включения функции **BLUETOOTH** и поиска новых устройств **BLUE TOOTH**.

- Телефон нашел проигрыватель

Выберите наименование вашего проигрывателя из предложенного списка найденных устройств.

- Введите пароль «8888», затем нажмите кнопку **OK**, чтобы установить соединение между телефоном и проигрывателем. На дисплее появится надпись **PAIR OK, PLEASE CONNECT**.
- Выберите параметр **CONNECT**.
- Если соединение прошло успешно, то на дисплее появится значок . Теперь вы можете выполнять операции при помощи системы беспроводной связи.

Важно:

- Если в течение нескольких секунд невозможно установление соединения (не появились соответствующие надписи), то повторите попытку соединения еще раз.
- Если соединение выполнено, но значок  мигает на дисплее, то повторите попытку установки соединения еще раз, чтобы значок  появился на экране и не мигал.



2. Эксплуатация функции Bluetooth

После установки соединения вы можете воспользоваться всеми сервисами/функциями модуля Bluetooth. Управление некоторыми из предложенных ниже функций может осуществляться только при помощи системы Handsfree.

Ответ на звонок

Во время телефонного звонка (на дисплее появится номер звонящего абонента) коротко нажмите кнопку  на передней панели для принятия вызова. (Во время разговора, если вы желаете использовать ваш телефон для личного разговора, нажмите эту кнопку).

Выполнение вызова

Нажмите и удерживайте кнопку  на передней панели или пульте ДУ, на дисплее появится надпись **DIAL NUMBER**. Затем наберите номер при помощи кнопок с цифрами на пульте ДУ и коротко нажмите кнопку .

Если вы ввели неправильный номер, то нажмите кнопку , чтобы удалить неверно введенную цифру.

Завершение/Отклонение вызова

Коротко нажмите кнопку  на передней панели или пульте ДУ, на дисплее появится надпись **CALL HOOKED/CALL EJECTED**.

Повторный вызов последнего набранного номера

Нажмите и удерживайте кнопку  около 2-х секунд на передней панели или пульте ДУ. На дисплее появится надпись **DIAL LAST CALL/DIAL OUT NOW**.

Регулировка уровня громкости

Во время телефонного разговора используйте кнопки **VOL** для регулировки уровня громкости.

Воспроизведение MP3 музыки

Выберите режим **BT MUSIC** для прослушивания MP3 композиций, сохраненных в памяти вашего мобильного телефона. Примечание: убедитесь, что телефон поддерживает стандарт Bluetooth A2DP.

Примечание:

- Перед началом использования функции Bluetooth убедитесь, что ваш телефон поддерживает стандарт беспроводной связи Bluetooth (используйте инструкцию к телефону или проконсультируйтесь с представителем производителя модели вашего телефона).
- Необходимо успешно произвести соединение аппарата с телефоном только в первый раз. При последующем включении аппарата связь Bluetooth будет устанавливаться автоматически не менее, чем через 3 минуты после включения.
- Для выключения функции Bluetooth выберите параметр BLUETOOTH OFF.

Настройка качества видео изображения

Нажимайте кнопку **SEL** (4) на передней панели, чтобы выбрать необходимый режим настройки:

Volume – Bass – Treble – Balance – Fader – Color – Bright – Contrast – Tint – BG Color – Bluetooth.

При помощи ручки **VOL** /+ настройте выбранный режим. На дисплее отображаются ваши изменения в настройках.

Color.....Цветность от 0 до 32

Bright.....Яркость от 0 до 32

Contras....Контраст от 0 до 32

TintТон от 0 до 32

Настройку Tint можно произвести, когда выбрана система NTSC.

Примечание: для настройки режимов Volume – Bass – Treble – Balance – Fader см. раздел Управление звуком.

Управление камерой заднего вида

После включения задней передачи (если при этом провод управления камеры заднего вида подсоединен к датчику включения задней передачи), на дисплее появится зеркальное видео изображение от камеры (только для экрана на передней панели).

Примечание:

Если стояночный тормоз не включен, то на дисплее начнет мигать надпись «PARKING BRAKE», и на мониторе не будет изображения. Будет разрешен только режим аудио. Для просмотра видео необходимо подключить провод стояночного тормоза. На отображение картинки от камеры заднего вида подключение или отключения провода ручного тормоза не влияет.

ОСНОВНЫЕ ОПЕРАЦИИ

Управление USB воспроизведением

Подсоедините USB устройство к разьему на передней панели как показано на рисунке. Если USB устройство правильно установлено, то воспроизведение с него начнется автоматически.

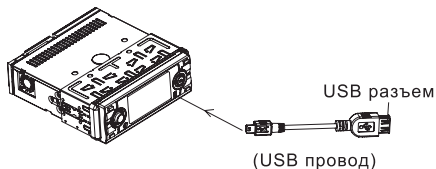

Во время воспроизведения USB

При помощи кнопок ▲/▼/▶/◀ выберите необходимые файлы, затем нажмите кнопку **ENTER** для начала воспроизведения (или просмотра изображений).

Для перехода к последующему/предыдущему треку используйте кнопки ▶▶/◀◀.

Для ускоренного перехода в прямом/обратном порядке используйте кнопку ▶▶/◀◀.

Параметры режима повторного воспроизведения также доступны при последовательном нажатии кнопки **REPEAT**.

Выбор режима воспроизведения диска во время работы режима USB воспроизведения

Во время работы режима воспроизведения USB для выбора режима воспроизведения диска нажмите кнопку **STOP**. Затем нажмите кнопку **GOTO** для переключения между режимами DVD/VCD/CD/MP3 воспроизведения.

Выбор режима воспроизведения USB во время работы режима воспроизведения диска

Во время режима воспроизведения MP3 нажмите кнопку **STOP** один раз, затем нажмите кнопку **GOTO** для выбора режима USB воспроизведения.

Во время режима воспроизведения DVD/VCD/CD нажмите кнопку **STOP** два раза, затем нажмите кнопку **GOTO** для выбора режима USB воспроизведения.

Примечание:

Во избежание повреждения USB устройства запрещено извлекать или отсоединять устройство во время воспроизведения с него файлов. Рекомендуется извлекать USB устройство во время воспроизведения CD/DVD.

Вывод на дисплей информации

Во время режима воспроизведения диска нажмите кнопку **OSD** для вывода на дисплей текущей информации.

А) Во время режима воспроизведения DVD

- Нажмите кнопку OSD один раз, на дисплее появится следующая информация:

| |
|---------------------------|
| TITLE ELAPSED |
| TT 01/01 CH 01/38 0:02:06 |

Номер Названия – Общее количество Названий – Номер Главы – Общее количество Глав текущего Названия – Прошедшее время воспроизведения

- Нажмите кнопку OSD два раза, на дисплее появится следующая информация:

| |
|---------------------------|
| TITLE REMAIN |
| TT 01/01 CH 01/38 3:24:36 |

- Нажмите кнопку OSD три раза, на дисплее появится следующая информация:

| |
|---------------------------|
| CHAPTER ELAPSED |
| TT 01/01 CH 01/38 0:02:56 |

- Нажмите кнопку OSD четыре раза, на дисплее появится следующая информация:

| |
|---|
| CHAPTER REMAIN TT 01/01 CH 01/38 0:04:32 |
|---|

- Нажмите кнопку **OSD** пять раз для отмены вывода информации на дисплей.

B) Во время режима воспроизведения VCD/SVCD/CD

- Нажмите кнопку **OSD** один раз, на дисплее появится следующая информация:

| |
|-------------------------------------|
| SINGLE ELAPSED TRACK 01/16 00:49 |
|-------------------------------------|

- Нажмите кнопку **OSD** два раза, на дисплее появится следующая информация:

| |
|------------------------------------|
| SINGLE REMAIN TRACK 01/16 02:45 |
|------------------------------------|

- Нажмите кнопку **OSD** три раза, на дисплее появится следующая информация:

| |
|------------------------------------|
| TOTAL ELAPSED TRACK 01/16 00:60 |
|------------------------------------|

- Нажмите кнопку **OSD** четыре раза, на дисплее появится следующая информация:

| |
|-----------------------------------|
| TOTAL REMAIN TRACK 01/16 78:46 |
|-----------------------------------|

- Нажмите кнопку **OSD** пять раз для отмены вывода информации на дисплей во время воспроизведения VCD/SVCD.

C) Во время воспроизведения MP3

- При каждом последовательном нажатии кнопки **OSD** на дисплее появится следующая информация:

SINGLE ELAPSED (Прошедшее время воспроизведения композиции) – SINGLE REMAIN (Оставшееся время воспроизведения).

Выбор языка звукового сопровождения

Во время режима воспроизведения DVD

Нажмите кнопку **AUDIO** во время воспроизведения. При каждом нажатии кнопки **AUDIO** язык звукового сопровождения изменится в последовательном порядке.

Примечание:

- Количество предлагаемых языков звукового сопровождения зависит от текущего диска.
- Некоторые диски содержат только один язык звукового сопровождения.
- Если на диске отсутствует выбор языка звукового сопровождения, то на дисплее в левом верхнем углу появится значок 

Во время режима воспроизведения VCD/CD

Нажмите кнопку **AUDIO** во время воспроизведения. При каждом нажатии кнопки **AUDIO** происходит переключение между моно и стерео режимами:

Mono Left (Левый моно) – Mono Right (Правый моно) – Mix-Mono (Смешанный моно) – Stereo (Стерео)

Меню Названий

Во время режима воспроизведения DVD

Если на DVD диске записано несколько Названий, то при помощи функции доступа к меню названий вы можете выбрать желаемое Название.

- Во время воспроизведения диска нажмите кнопку **TITLE**, на дисплее появится меню Названий.
- При помощи кнопки перемещения по меню выберите желаемое Название, для подтверждения нажмите кнопку **ENTER**.

ОСНОВНЫЕ ОПЕРАЦИИ

Во время режима воспроизведения VCD

Нажмите кнопку **TITLE/PBC** на пульте ДУ во время воспроизведения диска для переключения между режимами PBC ON (Включение функции управления воспроизведением) и PBC OFF (выключение функции управления воспроизведением).

Выбор языка субтитров (только для режима DVD воспроизведения)

Нажмите кнопку **SUBTITLE** во время воспроизведения. При каждом нажатии кнопки **SUBTITLE** язык субтитров изменяется в последовательном порядке.

Примечание:

- Количество предлагаемых языков субтитров зависит от текущего диска.
- Некоторые диски содержат только один язык субтитров.
- Если на диске отсутствует выбор языка субтитров, то на дисплее в левом верхнем углу появится значок .

Выбор ракурса изображения (только для режима воспроизведения DVD)

Нажмите кнопку **ANGLE** во время воспроизведения. При каждом нажатии кнопки **ANGLE** ракурс изображения изменяется в последовательном порядке.

Примечание:

- Количество предлагаемых углов просмотра зависит от текущего диска.
- Данная функция доступна только для дисков, записанных с нескольких камер.
- Если на диске отсутствует выбор ракурса изображения, то на дисплее в левом верхнем углу появится значок .

Управление ТВ-тюнером

Выбор ТВ режима

1. Подсоедините ТВ антенну к разъему TV IN на задней стороне устройства.
2. При помощи кнопки **MODE** на пульте ДУ выберите ТВ режим.

Автоматическая настройка каналов

Нажмите кнопку **SEARCH** на пульте ДУ, чтобы начать автоматическую настройку каналов.

Выбор канала для просмотра

- При помощи кнопок **▲/▼** выберите желаемый канал.
- При помощи кнопок с цифрами (0-9) выберите желаемый канал.

Примечание:

Во время работы ТВ режима функции кнопки «10+» недоступны.

Точная настройка

Нажмите кнопку **►/◀** на пульте ДУ для точной настройки каналов. Данная функция позволяет улучшить качество изображения.

Добавление/Удаление канала

Во время работы ТВ режима после автоматического поиска каналов, если вы желаете удалить пустой или ненужный канал, нажмите кнопку **SKIP** (на дисплее появится надпись SKIP). Также вы можете добавить канал. Для этого при помощи кнопок с цифрами вам надо выбрать номер канала, а затем нажать кнопку **SKIP**, чтобы добавить канал (на дисплее появится надпись SAVE). Каналы с меткой SKIP не будут воспроизводиться, а с меткой SAVE – будут.

Начальная настройка

----General setup page----

| | |
|--------------|-----------|
| TV Display | LB |
| Angle Mark | ON |
| OSD Lang | RUS |
| Spdif Output | SPDIF/RAW |
| Captions | ON |
| Screen Saver | ON |
| Last Memory | ON |

Go To General Setup Page

1. Нажмите кнопку **SETUP** на пульте ДУ.
2. На дисплее появится Меню настройки.
3. При помощи кнопок перемещения по меню **▲/▼/▶/◀** выберите необходимый параметр.
4. Нажмите кнопку **ENTER** для подтверждения выбора.

Параметры меню настройки:

а. Начальная настройка (GENERAL SETUP)

Данный раздел меню содержит настройки ТВ формата и аудио выхода (см. раздел Начальная настройка).

б. Настройка громкоговорителей (SPEAKER SETUP)

Данный параметр предназначен для настройки аудио выхода системы DOLBY AC3 5.1 Downmix на 2-х канальный режим (см. раздел Настройка громкоговорителей).

в. Настройка цифрового звука в системе Dolby Digital (DOLBY DIGITAL SETUP)

См. раздел Настройка цифрового звука в системе Dolby Digital.

г. Настройка предпочтений (PREFERENCE SETUP)

Данный параметр позволяет настроить необходимые предпочтения пользователя (см. раздел PREFERENCE SETUP).

----General setup page----

| | |
|--------------|-----------|
| TV Display | Normal/PS |
| Angle Mark | Normal/LB |
| OSD Lang | Wide |
| Spdif Output | |
| Captions | |
| Screen Saver | |
| Last Memory | |

Set TV Display Mode

| Video Material | TV Screen | | | |
|----------------|-----------|----------|------------|------------|
| | Normal | Pan Scan | Letter-box | Wide(16:9) |
| 4:3 | | | | |
| | | | | |

Начальная настройка

1. TV DISPLAY (ТВ Дисплей)

Данная опция позволяет выбрать подходящий режим ТВ экрана: 4:3/16:9.

Normal/PS (4:3): когда устройство подключено к обычному телевизору с форматом экрана 4:3, широкоэкранный образ показывается на экране с обрезанными левым и правым краями.

Normal/LB (4:3): когда устройство подключено к обычному телевизору с форматом экрана 4:3, широкоэкранный образ показывается на экране полностью с черными полосами сверху и снизу экрана. Ширина этих полос зависит от записи фильма.

МЕНЮ НАСТРОЙКИ

Wide (16:9) Используйте этот режим, когда устройство подключено к широкоформатному телевизору.

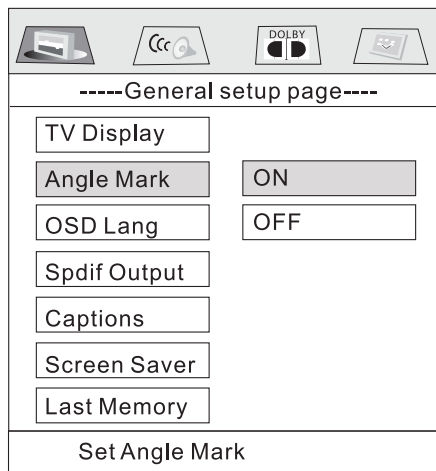

2. ANGLE MARK (Знак Угла - Демонстрация индикатора ракурса изображения)

Если данная функция включена (ON), то при воспроизведении DVD диска, записанного с нескольких камер, на дисплее появится значок . Если данная функция выключена (OFF), то на дисплее не отображается значок .



3. OSD LANG (Язык Дисплея)

При помощи кнопок / выберите язык отображения надписей на экране.

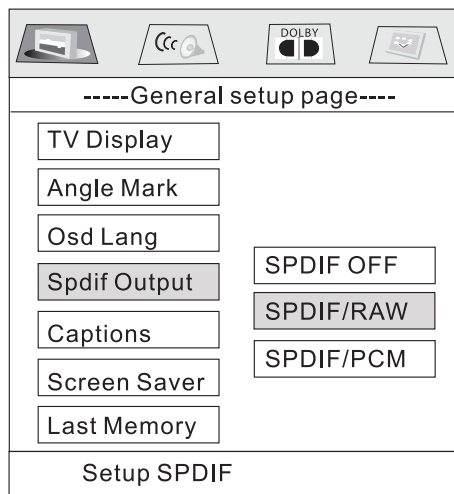

4. SPDIF OUTPUT (SPDIF выход)

Выбор режима аудио выхода: SPDIF OFF – SPDIF/RAW – SPDIF/PCM. Позволяет выбрать протокол передачи сигнала на цифровом аудио выходе.

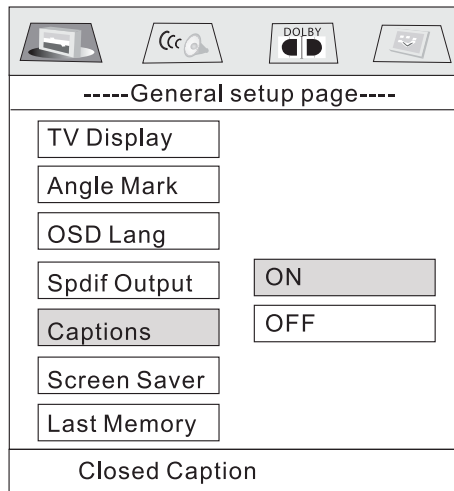

5. CAPTIONS (Тексты -Отображение титров на дисплее)

Включите/выключите опцию отображения титров на дисплее.

ON - Титры отображаются.

OFF - Титры не отображаются.

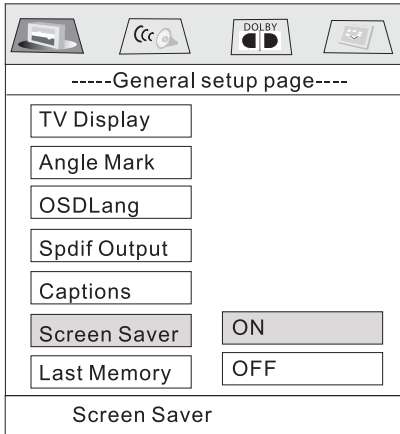

6. SCREEN SAVER (Сохранение Экрана)

Включение и выключение функции SCR Saver)

Включите/выключите опцию вывода экранной заставки.

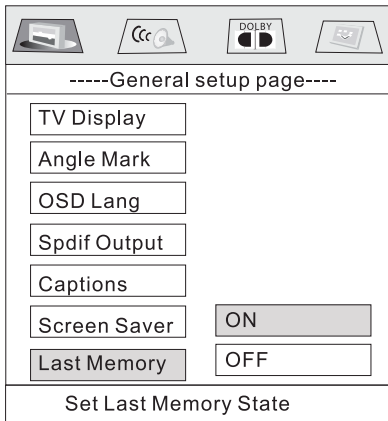

7. LAST MEMORY (Последняя Память - Запоминание последнего момента проигрывания)

Включите/выключите опцию запоминания последнего момента проигрывания.

Настройка громкоговорителей

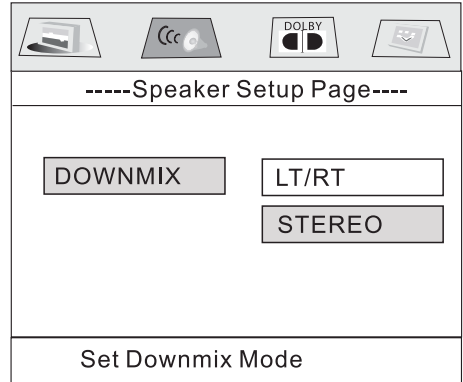

Данный параметр предназначен для преобразования звука, записанного в системе DOLBY AC3 5.1 для воспроизведения в 2-х канальном режиме. При помощи кнопок перемещения по меню выберите вариант формирования 2-х канального звукового сопровождения .

Выберите параметр LT/RT, чтобы включить режим совместимости с Dolby Surround.

Выберите параметр STEREO, чтобы включить режим стерео.

МЕНЮ НАСТРОЙКИ

Настройка динамического диапазона звука в системе Dolby Digital

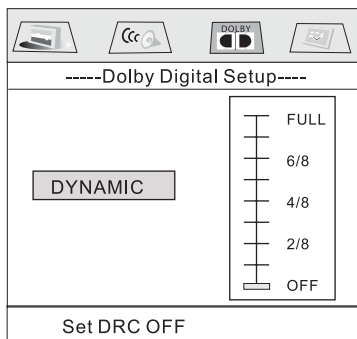

Выберите параметр DRC, чтобы отрегулировать нужный диапазон. Чем выше выбранное значение, тем больше разборчивость звукового сопровождения, но тем менее заметны перепады в уровнях громкости отдельных источников звука в аудио записи.

Настройка предпочтений

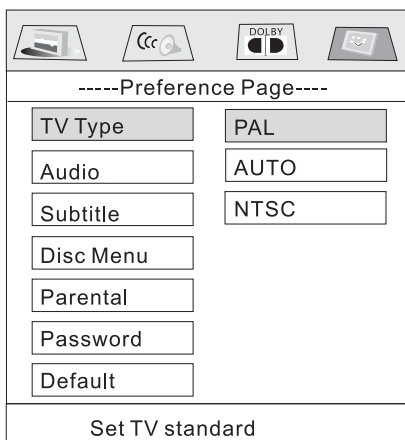

1. TV SYSTEM (Настройка формата телевизионного сигнала)

Данный проигрыватель поддерживает следующие форматы: PAL и NTSC.

Выберите нужную цветовую систему в соответствии с вашим внешним видео устройством.

Выберите формат AUTO, проигрыватель автоматически определит формат телевизионного сигнала. Это значение является предпочтительным.

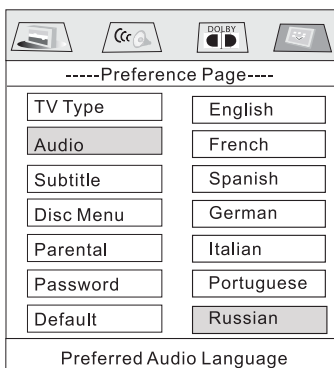

2. AUDIO LANG (Язык Звукового сопровождения)

При помощи кнопок перемещения по меню выберите язык звукового сопровождения во время воспроизведения DVD.

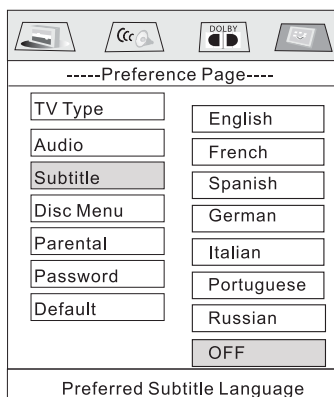

3. SUBTITLE LANG (Язык Субтитров)

При помощи кнопок перемещения по меню выберите язык субтитров.

-----Preference Page-----

| | |
|-----------|------------|
| TV Type | |
| Audio | English |
| Subtitle | French |
| Disc Menu | Spanish |
| Parental | German |
| Password | Italian |
| Default | Portuguese |
| | Russian |

Preferred Menu Language

4. DISC MENU (Язык Меню Диска)

При помощи кнопок перемещения по меню выберите язык меню диска.

-----Preference Page-----

| | |
|-----------|----------|
| TV Type | 1KID SAF |
| Audio | 2G |
| Subtitle | 3PG |
| Disc Menu | 4PG13 |
| Parental | 5PGR |
| Password | 6R |
| Default | 7NC 17 |
| | 8ADULT |
| | OFF |

Set Parental Control

5. PARENTAL (Настройка функции ограничения доступа)

Выберите желаемый уровень ограничения доступа, для подтверждения нажмите кнопку **ENTER**.

-----Preference Page-----

| | |
|-----------|--------|
| TV Type | |
| Audio | |
| Subtitle | |
| Disc Menu | |
| Parental | |
| Password | CHANGE |
| Default | |

Change Password

6. PASSWORD (Изменение пароля)

Выберите параметр CHANGE, затем нажмите кнопку **ENTER**. Введите пароль по умолчанию 1379. Затем введите новый четырехзначный пароль. Введите его еще раз для подтверждения.

-----Preference Page-----

| | |
|-----------|-------|
| TV Type | |
| Audio | |
| Subtitle | |
| Disc Menu | |
| Parental | |
| Password | |
| Default | RESET |

Load Factory Setting

7. DEFAULTS (Инициализация системы)

Выберите параметр DEFAULTS для инициализации системы. Все ранее введенные настройки будут заменены заводскими настройками по умолчанию.

МЕНЮ НАСТРОЙКИ

Таблица настроек по умолчанию

| | | |
|---|---|------------------------|
| Начальная настройка (GENERAL SETUP) | TV DISPLAY (ТВ Экран) | Normal/LB |
| | ANGLE MARK | ON |
| | OSD LANG (Язык Меню) | Russian (Русский язык) |
| | SPDIF OUTPUT (SPDIF выход) | SPDIF/RAW |
| | CAPTIONS (Отображение титров на дисплее) | ON |
| | SCREEN SAVER (Включение и выключение функции SCR Saver) | ON |
| | LAST MEMORY (Запоминание последнего момента проигрывания) | ON |
| Настройка громкоговорителей (SPEAKER SETUP) | Downmix | STEREO |
| Настройка цифрового звука в системе Dolby Digital (DOLBY DIGITAL SETUP) | DYNAMIC | OFF |
| Настройка предпочтений (PREFERENCE SETUP) | TV SYSTEM (Настройка формата телевизионного сигнала) | AUTO |
| | AUDIO LANG (Язык Звукового сопровождения) | Russian (Русский язык) |
| | SUBTITLE LANG (Язык Субтитров) | OFF |
| | DISC MENU (Язык Меню Диска) | Russian (Русский язык) |
| | PARENTAL (Настройка функции ограничения доступа) | 8 ADULT |
| | PASSWORD (Изменение пароля) | 1379 |

ТЕХНИЧЕСКИЕ ХАРАКТЕРИСТИКИ

| | |
|------------------------------|--|
| Напряжение питания: | 12 В постоянного тока (11-15В) |
| Потребление тока: | менее 10 А на максимальной громкости |
| Сигнал системы: | композитный видео выход 1.0Vp-p75 Ω |
| Допустимые диски: | 1) DVD-Video диск 5" (12см) односторонний, однослойный 5" (12см) односторонний, двухслойный 2) CD-DA, Video диск 5" (12см) |
| Выход аудио сигнала: | 2-канальный и 4-канальный линейный выход |
| Частотная характеристика: | 20Гц-20кГц |
| Отношение сигнал/шум: | 90дБ |
| Коэффициент детонации: | ниже измеряемого предела |
| Диапазон рабочих температур: | от 0°С до +40°С |

ТВ

| | |
|--------------------------------|------------------------|
| Формат телевизионного сигнала: | SECAM или PAL |
| ТВ чувствительность: | 45dBμV @CH25 в среднем |

Радиоприемник

FM

| | |
|-----------------------|---------------------|
| Диапазон частот | 65-108 МГц |
| Промежуточная частота | 10,7 МГц |
| Чувствительность | 15 dBuV (S/N-30 дБ) |

AM

| | |
|-----------------------|-----------------------|
| Диапазон частот | 522 – 1620 кГц |
| Промежуточная частота | 450 кГц |
| Чувствительность: | 40 dBuV (S/N - 20 дБ) |

TFT экран

| | |
|--------------------------------|-------------------|
| Диагональ: | 4 дюйма |
| Разрешение: | 480xRGBx272 точек |
| Формат телевизионного сигнала: | PAL/NTSC |

Система беспроводной связи Bluetooth

| | |
|--|---------------------------------------|
| Спецификация: | V1.2 Класс 2 |
| Система Bluetooth поддерживает следующие устройства: | наушники, устройство Handsfree и A2DP |
| Диапазон частот: | 2,4 ГГц |

Примечание:

В соответствии с проводимой политикой постоянного совершенствования технических характеристик и дизайна, возможно внесение изменений без предварительного уведомления.

ВОЗМОЖНЫЕ НЕПОЛАДКИ И СПОСОБЫ ИХ УСТРАНЕНИЯ

| Неисправность | Причина | Способ устранения |
|--------------------------------------|---|---|
| На устройство не подается питание | Зажигание не включено. | Включите зажигание. |
| | Перегорел предохранитель. | Замените предохранитель. |
| Невозможно загрузить/извлечь диск | Другой диск уже установлен в устройстве. | Извлеките диск, затем установите новый. |
| | Диск установлен неправильной стороной. | Установите диск этикеткой вверх. |
| | Поверхность диска загрязнена или повреждена. | Очистите поверхность диска или замените диск. |
| | Температура внутри автомобиля слишком высокая. | Охладите салон автомобиля до нормальной температуры. |
| Черно-белое изображение | Неправильно установлен формат. | Установите соответствующий формат телевизионного сигнала. |
| Нет телевизионного/видео изображения | Устройство не подсоединено к переключателю тормозной системы. | Произведите правильное соединение (см. раздел Подсоединения). |
| | Стояночный тормоз не активирован. | В соответствии с мерами безопасности во время движения автомобиля на дисплее не появятся ни телевизионное, ни видео изображение |
| Нет цвета | Формат диска не соответствует ТВ формату (PAL/NTSC). | Выберите правильную систему цветности. |
| Невозможно JPEG воспроизведение | Диск не содержит JPEG файлы. | Замените диск. |
| | JPEG файлы записаны в неподходящем формате. | Замените диск. Установите диск в подходящем формате. |
| Кнопки не функционируют | Встроенный микрокомпьютер не функционирует. | Произведите инициализацию системы. Передняя съемная панель плохо закреплена. |
| Радио не работает | Провод антенны не подсоединен. | Правильно подсоедините антенну. |
| | Слишком слабый сигнал. | Настройтесь на станцию вручную. |

СПИСОК СЕРВИСНЫХ ЦЕНТРОВ В ГОРОДАХ РОССИИ

| Город | Название сервисного центра | Телефон | Адрес |
|-------------------|----------------------------|----------------------------------|--|
| Алматы | "Технодом-Сервис" | (3272) 588-544 | ул. Утеген батыра 73"Б" |
| Армавир | ООО "Форест" | (86137) 4-50-00 | ул.Халтурина д.107 |
| Архангельск | СЦ "Вмире" | (8182) 62-93-62 | ул. Галушина, д. 25 |
| Астрахань | "Тринитон" | (8512) 35-19-09 | ул. Моздокская, д. 25 |
| Барнаул | "Максимум" | (3852) 33-66-08 | ул. Смирнова, д. 73А |
| Белгород | "Салют-Сервис" | (4722) 73-00-87 | ул. Конева, д. 19 |
| Валуйки | СЦ Мастер | (47236)-54584 | ул.Новая,д.12/1 |
| Владивосток | "ВЛ-Сервис" | (4232) 459-443, 459-465 | ул. Карбышева, д. 4 |
| Владимир | "Алькор" | (4922) 34-86-60 | ул. Чайковского, д. 40 А |
| Волгоград | "Сервисцентр ТМ" | (8442) 35-15-81 | ул. 8 Воздушной Армии, 35 |
| Волгодонск | "Гарант" | (86392) 2-74-14 | ул. Морская, д. 25 |
| Вологда | "Техно.Про" | (8172) 755-180, 755-205 | ул. Чехова, д. 40 |
| Воронеж | ВЭЛ-Сервис | (4732) 78-50-54 | пр-т Труда, д. 39 |
| Воронеж | ИП Клецова И.М. | 8 (4732) 266-327; 772-772 | пер.Серрафимовича, д.32а; ул. Куколкина, д.29 |
| Воронеж | ООО "Комплайт" | (4732) 41-00-51 | Ленинский пр-т, д. 8/1 |
| Екатеринбург | "Радиоимпорт" | (343) 257-44-62, (343) 257-57-95 | ул. 8 Марта, д. 99 |
| Екатеринбург | "Интертехника-Сервис" | (343)376-15-50, 323-31-15 | ул.Монтажников, д.24 |
| Зеленогорск | ООО "Кобра" | (39169) 4-67-88 | ул. Заводская, д. 4 |
| Иваново | ТР-Сервис | 8(4932)300605,410961 | г.Иваново ул. |
| Ижевск | "РИТ-Сервис" | (3412) 430-752 | ул. Пушкинская, д. 216 |
| Ижевск | ООО "ДС-Центр" | (3412)43-16-62 | ул.Карла Маркса, д.393 |
| Иркутск | "Стопол" | (3952) 642-642 | ул. Боткина, д. 4 |
| Иркутск | НПФ "ТИС" | (3952)-51-36-93 | ул. Партизанская, 149 |
| Казань | 12 Вольт | (843) 512-00-99 | ул. Островского, д. 86 |
| Казань | "Гарант-Сервис" | (843) 518-09-99, 518-12-44 | ул. Декабристов, д. 113 |
| Калининград | "Вега" | (0112) 53-49-04 | ул.Гагарина,41-45 |
| Калуга | СЦ "Калуга" | (4842) 57-13-82 | ул. Ленина, д. 96 а |
| Каменск-Уральский | Техноцентр-Сервис | (3439) 34-74-39 | ул. Исетская д.33б |
| Кемерово | Мобил Сервис | (3842)-52-82-82 | пр. Ленина 69 |
| Киров | "Ингеррадиоприбор-Вятка" | (8332) 36-36-77 | Большева, д. 11 |
| Котлас | ИП Лопатин С.Л. | (81837) 35-314 | пр-т Мира д. 21 |
| Краснодар | И.П. Новоженцев И.Ю. | | Ростовское шоссе 22/4 |
| Краснодар | "Фотон" | (8612) 21-21-60; 20-70-80 | ул.Северная 94 |
| Красноярск | "Синатра" | (3912) 584-999 | ул. Металлургов, д. 2в, строение 33 |
| Красноярск | ДОН-ТВ Сервис | (3912) 21-94-82, 21-46-51 | Красноярск ул. Железнодорожников 11 |
| Красноярск | "Ингерлинк" | (3912) 21-87-36 | ул.Лиды Прушинской, д.5, кор.3 |
| Курск | "Витязь" | (4712) 51-45-75 | ул. Садовая, д. 5 |
| Липецк | "Техно" | (0742) 34-07-13 | ул. Космонавтов, д.8 |
| Махачкала | АСЦ "Центр Сервис" | (8722) 67-64-88 | ул. Нуралдилова 52 |
| Набережные Челны | "ТриО" | (8552) 35-25-29, 36-50-20 | пр-т Сююмбике, д. 29 (на территории ТЦ Апельсин) |
| Нижний Новгород | "Электроника" | (8312) 36-75-04, 36-63-71 | ул. Максима Горького, д. 250 |
| Новокузнецк | "Сибинтех ТК" | (3843) 33-07-35 | ул.Бугарева, д.19 |
| Новосмоковск | ООО Ультра | (48762) 6-95-20 | ул. Садовского, 36; |
| Новосибирск | ООО "Сбирский Сервис" | (383) 355-55-60, 292-47-12 | ул. Котовского, д. 10/1 |
| Новосибирск | "РАШ" | (383) 201-05-31 | Красный проспект, д. 56 |
| Омск | "Сибтекс-сервис" | (3812) 26-84-39 | пр-т Мира, д. 47 |

СПИСОК СЕРВИСНЫХ ЦЕНТРОВ В ГОРОДАХ РОССИИ

| | | | |
|-----------------|-----------------------------|----------------------------------|---|
| Орёл | "Феникс Электроникс" | (4862) 40-86-81, 40-86-82 | ул. 8 Марта, д. 25 |
| Оренбург | СЦ "КомИнКом" | (3532) 626-888 | ул. Брестская, д. 7 |
| Оренбург | "Эль-Сервис" | (3532) 332-688 | ул. Восточная, д. 23 (Торговый дом Метро) |
| Орск | "Аста-Сервис" | (3537) 213-666 | ул. Краматорская, д. 50 |
| Пермь | "РТВ-Сервис" | (3422)2/200-848 34249 2 22553 | ул.Мира, д.55 |
| Пермь | "Сатурн-Р" | (3422)2/190-500, 2/190-512 | ул. Карпинского, д. 27 |
| Пятигорск | ЧП "Сериков АЮ" | (87893) 659-68 | проезд Оранжерейный, д. 3/44 |
| Ростов-на-Дону | "Поиск-сервис" | (863) 255-20-17/ -18/ -19 | ул. 50 лет Ростсельмаша, д.1 |
| Рязань | "Техсервис" | (0912) 21-02-19 | ул. Новая д. 51-Г |
| Рязань | ООО "Турисг" | (4912) 76-01-56, 75-27-07 | ул. Дзержинского, д. 59, кор. 3 |
| Рязань | "НИСА-Сервис" | (4912) 277-267 | ул. Есенина, д.36 |
| Самара | "Орбита-Сервис" | (846) 662-62-62 | ул. Мориса Тореза, д. 137 |
| Санкт-Петербург | "Автомедиа" | (812) 380-91-61 | ул. Селова, д. 10 (Автоцентр) |
| Санкт-Петербург | "Партия-Сервис" | (812) 374-21-16 / -17 | ул. Варшавская, д. 51, кор. 1 |
| Санкт-Петербург | ООО "Аманит" | (812) 703-55-24 | ул.Мгинская, д.7 |
| Саратов | ООО "Архипелаг-Сервис" | (8452)27-22-68, 52-37-74 | ул.Московская, д.134/146 |
| Саратов | "Рим-сервис" | (8452) 48-61-62 | Волочаевский проезд, д.3 |
| Ставрополь | "Дельта-трейд" | (8652) 94-33-00 | ул. Шпаковская 66 |
| Ставрополь | "Норд-сервис" | (8652) 39-55-30 | пр-т Кулакова, д. 24 |
| Ставрополь | ООО "Вектор Юг" | (8652) 260-810 | ул. Коста Хетагурова д. 9 |
| Сызрань | "ОООКвант" | (8464) 99-00-59 | Ульяновское шоссе, д. 5. |
| Сыктывкар | "Атлант-Сервис" | (8212) 200-286 | ул. Южная, д. 7 |
| Таганрог | "ГРЦ-Вега" | (86344) 510-58 | ул. Дзержинского, д. 193 |
| Тверь | "Электроникс" | (4822) 35-35-30 | ул. Циммервальдская, д. 24 |
| Тверь | "Виват сервис" | (4822) 42-70-95 | Б-р Ногина д.7. |
| Тольятти | "Жигули-Гарант" | (8482) 20-32-42 | ул. Льва Янина, д.6 |
| Томск | "Академия Сервис" | (3822) 49-15-80 | пр-т Академический, д. 1 |
| Тюмень | ПБЮЛ "Хайруллин РР" | (3452) 211-790 | ул. Республики, д. 200 А |
| Тюмень | ООО "Пульсар" | (3452)75-95-08, 28-85-69 | ул.Республики,д.169, ул. Первомайская, д.6 |
| Улан-Уде | "Славия-Тех" | (3012) 41-50-43 | ул. Геологическая, д. 17 |
| Ульяновск | "Мастер Про" | (8422) 36-55-81 | ул.Автозаводская 36 |
| Уфа | "Техно" (Fusion) | (3472) 51-80-06 | ул. Чернышевского, д. 88 |
| Уфа | "Форте ВД" | (3472) 55-90-99 | ул.Степана Кувыкина 18 |
| Уфа | "БашТелеРадиоСервис" | (3472) 52-46-97, 52-13-57 | пр. Салавата Юлаева, 59; пр. Октября, 25; ул. Гафури, 4 |
| Хабаровск | Контур | (4212) 75-21-37 (136) | |
| Харьков | "Веском-сервис" | 038 (057) 757-49-38 | ул. Отакара Яроша, д. 18 |
| Чебоксары | ИП Лаптенков Д.Ю. | (8352) 55-43-51 | пр-т Тракторостроителей, д. 11, офис 521 |
| Челябинск | "Найф" | (351) 2-608-778 | ул. Татыничевой, д. 13 |
| Чита | СЦ "Славянский-Электроникс" | (3022) 32-55-22 | ул.Ингодинская, д. 35 |
| Якутск | АСЦ "АРТ-Сервис" | (4112)-215-946 | Ул.Ф.Попова, 18/1 "" |
| Якутск | "Альфа-Сервис" | 8-914-220-62-22 | ул. Халтурина, д. 45 |