

РУКОВОДСТВО ПО ЭКСПЛУАТАЦИИ

Автомобильный мультимедийный ресивер с 2.5" монитором

MMD-888



- Съемная передняя панель с 2.5" монитором
- Регулировка угла наклона передней панели
- Совместимость с форматами DVD/VCD/CD/MP3
- Воспроизведение дисков в формате Picture CD и Photo CD
- Системы цветности: NTSC/PAL/AUTO
- AM/FM/УКВ радио-тюнер
- Аудио вход RCA
- Аудио выход RCA
- Видео вход RCA
- Видео выход RCA
- Выход на сабвуфер RCA
- Управление камерой заднего вида
- Полнофункциональный пульт ДУ
- Выходная мощность 4 x 50 Вт

СОДЕРЖАНИЕ

Меры предосторожности	3
Обращение с дисками	4
Передняя панель	6
Пульт ДУ	7
Функции кнопок передней панели	8
Основные операции	11
Управление CD/MP3 проигрывателем	15
Управление DVD проигрывателем	16
Управление VCD проигрывателем	18
Меню настройки	19
Возможные неполадки и способы их устранения	21
Порядок установки и извлечения ресивера	24
Схема подключения	26
Технические характеристики	27

Перед началом эксплуатации аппарата внимательно ознакомьтесь с данным Руководством. Сохраните Руководство для обращения к нему в дальнейшем.



Этот значок указывает на опасное напряжение.



Этот значок предупреждает об опасности поражения электрическим током. Не открывать крышку.



Этот значок указывает на наличие важных инструкций.

Для подачи питания на данный аппарат должен использоваться источник питания постоянного тока с напряжением 12 В с минусом на массу.

Не применяйте самодельных предохранителей. При замене предохранителя используйте новый предохранитель, рассчитанный на тот же ток.

Не используйте динамики с сопротивлением меньше 4 Ом, в противном случае аппарат может быть поврежден.

Оберегайте аппарат от высокой температуры. Не подвергайте аппарат воздействию прямых солнечных лучей. Не допускайте попадания на аппарат брызг воды.

В дождливую, влажную погоду внутри аппарата может сконденсироваться влага, и проигрыватель не будет воспроизводить диски. В этом случае выньте диск из аппарата и подождите некоторое время, пока влага не испарится.

Не эксплуатируйте систему при слишком низкой или слишком высокой температуре. В противном случае это может привести к выходу монитора из строя.

Диапазон рабочих температур составляет +15°C...+35°C при относительной влажности воздуха от 45% до 75%.

Прежде чем включить аппарат убедитесь, что все соединения выполнены верно.

При выходе аппарата из строя отсоедините его от источника питания. Ни в коем случае не разбирайте данный аппарат, не производите его ремонт самостоятельно.

Ремонт должен осуществляться квалифицированным персоналом сервисных центров.

ОБРАЩЕНИЕ С ДИСКАМИ

Форматы дисков для воспроизведения:

Тип диска	Этикетка	Записанный материал	Размер диска
DVD		Звуковые дорожки и видео записи	12 см
SVCD	SVCD	Звуковые дорожки и видео записи	12 см
VCD		Звуковые дорожки и видео записи	12 см
CD		Звуковые дорожки	12 см
MP3		Звуковые дорожки	12 см

DVD Audio

DVD Video

DVD-R, DVD-RW, DVD+R, DVD+RW

Audio CD, CD-R, CD-RW, MP3

Picture CD, Photo CD

Внимание: Данный аппарат не воспроизводит диски диаметром 8 см.

Правила эксплуатации

- Не касайтесь рабочей поверхности диска.
- Не используйте диски с неровностями по краям.
- Не используйте диски с надписями на рабочей поверхности.
- Не используйте диски с этикетками или наклейками на рабочей поверхности.
- Не используйте поцарапанные и деформированные диски.

Очистка дисков

Для очистки поверхности диска используйте сухую мягкую ткань. Никогда не используйте такие растворители, как бензин, ацетон или обычные чистящие средства, так как они могут повредить поверхность диска. Протирайте диск от центра к краям.

Не храните диски в следующих местах:

- В местах попадания прямых солнечных лучей
- В загрязненных, запыленных местах, местах с высокой влажностью
- Рядом с отопителем автомобиля
- На сиденьях и приборной панели автомобиля

Загружайте диск в проигрыватель этикеткой вверх.

ПРЕДУПРЕЖДЕНИЕ

Данное устройство предназначено для воспроизведения исключительно легальных записей, произведенных установленными стандартными способами на стандартные оптические носители информации.

Некоторые записи (диски) могут не воспроизводиться на данном устройстве. Это может быть связано с некорректным способом записи, протоколом записи, параметрами и установками программ сжатия информации, качеством носителя. Например: диск имеет структуру, отличную от CDFS, или сессия записи не была закрыта, или в соответствии с параметрами и установками программ сжатия информации данный диск предназначен для воспроизведения только на устройствах другого типа, или диск, на который произведена запись, имеет оптические характеристики, отличные от стандартных.

ПЕРЕДНЯЯ ПАНЕЛЬ

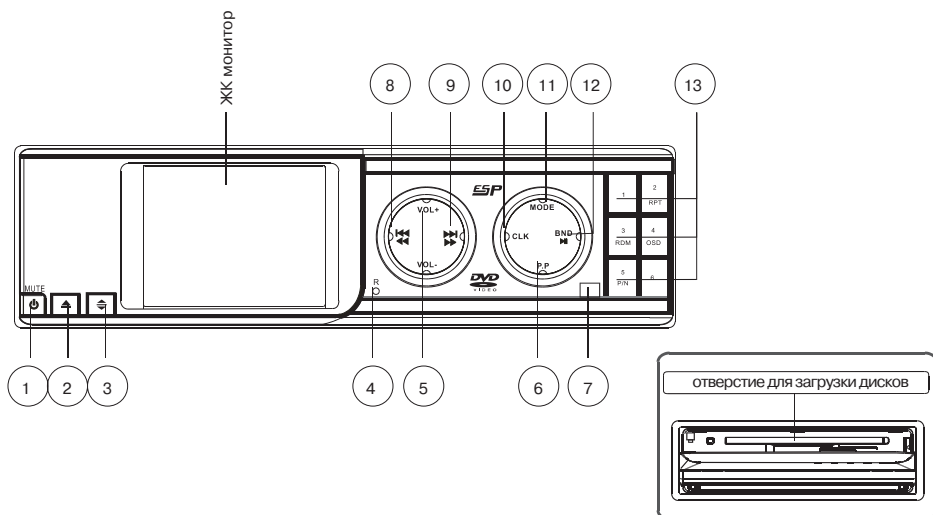

- | | |
|--|---|
| <ol style="list-style-type: none"> 1. Кнопка включения/выключения аппарата / мгновенного выключения звука 2. Кнопка извлечения диска 3. Кнопка регулировки угла наклона передней панели 4. Кнопка инициализации система (Reset) 5. Кнопки регулировки громкости / функциональные кнопки 6. Кнопка регулировки яркости монитора 7. Датчик приема ИК сигналов 8. Кнопка возврата к предыдущей Главе/ | <ol style="list-style-type: none"> дорожке/станции / ускоренного воспроизведения назад 9. Кнопка перехода к последующей Главе/ дорожке/станции / ускоренного воспроизведения вперед 10. Кнопка установки и отображения текущего времени 11. Кнопка выбора режима работы 12. Кнопка начала/временной приостановки воспроизведения / выбора частотного диапазона 13. Кнопки с цифрами |
|--|---|

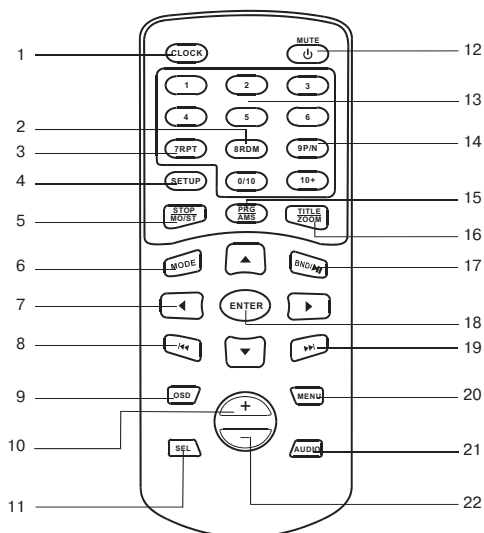

- | | |
|--|---|
| <ol style="list-style-type: none"> 1. Кнопка установки и отображения текущего времени 2. Кнопка воспроизведения в произвольном порядке 3. Кнопка повторного воспроизведения 4. Кнопка вывода на экран меню настройки 5. Кнопка остановки воспроизведения 6. Кнопка выбора режима работы 7. Кнопки курсора 8. Кнопка возврата к предыдущей Главе/дорожке/станции / ускоренного воспроизведения назад 9. Кнопка вывода на экран статистической информации о диске 10. Кнопка увеличения уровня громкости 11. Кнопка управления звуком 12. Кнопка включения/выключения проигрывателя / отключения звука | <ol style="list-style-type: none"> 13. Кнопки с цифрами 14. Кнопка выбора системы цветности 15. Кнопка автоматического поиска станций / воспроизведения в запрограммированном порядке 16. Кнопка доступа к меню названий / изменения масштаба изображения 17. Кнопка начала/временной приостановки воспроизведения / выбора частотного диапазона 18. Кнопка подтверждения выбора Дорожки/Главы/Функции 19. Кнопка перехода к последующей Главе/дорожке/станции / ускоренного воспроизведения вперед 20. Кнопка вывода на экран меню диска 21. Кнопка выбора языка звукового сопровождения на DVD диске 22. Кнопка уменьшения уровня громкости |
|--|---|

ФУНКЦИИ КНОПОК ПЕРЕДНЕЙ ПАНЕЛИ

Кнопка включения/выключения устройства и отключения звука

Для включения устройства нажмите коротко эту кнопку один раз. При включенном устройстве одно короткое нажатие позволяет сделать выбор: мгновенное отключение звука, восстановление прежнего уровня громкости. Для выключения устройства нажмите и удерживайте эту кнопку не менее 2х секунд.

Кнопка выгрузки диска ▲

Для выгрузки диска из механизма нажмите эту кнопку. При этом произойдет автоматический переход в режим воспроизведения радио. Если в течение 10 секунд вы не убрали диск из окна загрузки, то он будет автоматически загружен обратно, но воспроизводиться не будет.

Кнопка RESET

Нажатие этой кнопки удаляет все настройки системы, которые вы произвели, и загружает в аппарат заводские настройки.

При первом включении устройства или после замены автомобильного аккумулятора обязательно нажмите кнопку RESET, расположенную на передней панели. Кнопка активируется при помощи шариковой ручки или любого другого предмета с заостренным концом.

Примечание:

Если при эксплуатации устройства на дисплее появился символ *Err*, также нажмите кнопку RESET.

Внимание: при нажатии этой кнопки все сохраненные настройки стираются из памяти.

Кнопка ►►

В режиме работы радио-тюнера нажмите кнопку ►►, при этом частота настройки соответственно увеличится на один шаг пере-

стройки.

Нажмите и удерживайте кнопку ►► не менее 2-х секунд для продолжения поиска в автоматическом режиме с увеличением частоты настройки.

В режиме работы CD/DVD проигрывателя нажмите кнопку ►► для перехода к следующей дорожке/Главе

Во время воспроизведения диска нажмите и удерживайте кнопку ►► более 2 секунд для ускоренного воспроизведения вперед. Каждый раз при нажатии этой кнопки скорость ускоренного воспроизведения изменяется в следующей последовательности:

для DVD: x2, x4, x16, x100

для VCD/SVCD: x2, x4, x8

Нажмите кнопку ► для возврата в нормальный режим просмотра.

Кнопка ◀◀

В режиме работы радио-тюнера нажмите кнопку ◀◀, при этом частота настройки соответственно уменьшится на один шаг перестройки.

Нажмите и удерживайте кнопку ◀◀ не менее 2-х секунд. После этого приемник продолжит поиск в автоматическом режиме с уменьшением частоты настройки.

В режиме работы CD/DVD проигрывателя нажмите кнопку ◀◀ для перехода к предыдущей дорожке/Главе.

Во время воспроизведения диска нажмите и удерживайте кнопку ◀◀ для ускоренного воспроизведения назад. Каждый раз при нажатии этой кнопки скорость ускоренного воспроизведения изменяется в следующей последовательности:

для DVD: x2, x4, x16, x100

для VCD/SVCD: x2, x4, x8

Нажмите кнопку ► для возврата в нормальный режим просмотра.

ФУНКЦИИ КНОПОК ПЕРЕДНЕЙ ПАНЕЛИ

Кнопка BAND/▶

В режиме работы радио-тюнера нажмите кнопку BND для выбора частотного диапазона:

FM1 – FM2 – FM3 – AM1 – AM2 – AM3

В режиме воспроизведения диска нажмите кнопку ▶ для временной приостановки воспроизведения. Для возобновления воспроизведения нажмите эту кнопку еще раз.

Кнопка Clock display (CLK)

1. Нажмите кнопку CLK для вывода на дисплей информации о текущем времени. Для выхода из опции нажмите кнопку CLK еще раз.
2. В режиме вывода на дисплей информации о текущем времени, нажмите и удерживайте кнопку CLK на передней панели не менее 2 секунд, чтобы ввести секунды. Когда символы начнут мигать, установите значение секунд при помощи кнопки VOL+/- . Нажмите кнопку SEL еще раз, чтобы ввести значение минут и при помощи кнопки VOL+/- установите значение минут.

Затем нажмите кнопку SEL , чтобы ввести значение часов и при помощи кнопки VOL+/- установите значение часов. Нажмите кнопку CLK для выхода из опции установки значения часов, нажмите кнопку CLK для выхода из опции вывода на дисплей информации о текущем времени.

Кнопки VOL+/-

- A) Нажмите кнопку VOL+/- для увеличения/уменьшения уровня громкости.
- B) Для выбора режима настройки нажмите кнопку SEL (5) на передней панели, затем однократно нажмите кнопку VOL +/-, на экране появится меню регулирования громкости. В течение 5 секунд нажмите кнопку ◀ или ▶, на дисплее появятся режимы настройки в следующем порядке:

BASS-TREBLE-BALANS-FADER-LOUD-COLOR-CONTRAST-BRIGHTNESS-VOLUME

BASS – регулировка тембра низких частот

TREBLE – регулировка тембра высоких частот

BALANS – регулировка баланса между правыми и левыми громкоговорителями

FADER – регулировка баланса между передними и задними громкоговорителями

LOUD – компенсация уровня низких частот на малой громкости

ВНИМАНИЕ: Функции COLOR-BRIGHTNESS-CONTRAST действуют только в DVD и VCD режиме.

COLOR – регулировка цветности

BRIGHTNESS – регулировка яркости

CONTRAST – регулировка контраста

Нажатие кнопки ▶▶ позволяет перемещаться по меню вниз, нажатие кнопки ◀◀ позволяет перемещаться по меню вверх. После выбора необходимого режима настройки нажмите кнопку VOL+/- для изменения параметра.

Кнопка Brightness control (PP)

Нажмите кнопку PP, чтобы установить требуемый в данных условиях внешней освещенности оттенок и яркость; эти параметры изображения могут быть выбраны из следующего перечня условий освещенности (дневной свет/нормальный свет/пользовательская установка/ночь).

(DAYLIGHT-NORMAL-USER-NIGHT)

Кнопки Radio preset 1 - 6

1. В режиме работы радио-тюнера, нажмите и удерживайте любую кнопку от 1 до 6 не менее 2 секунд, чтобы сохранить радио программу, которую вы прослушиваете в памяти.

ФУНКЦИИ КНОПОК ПЕРЕДНЕЙ ПАНЕЛИ

2. В режиме работы радио-тюнера, нажмите любую кнопку от 1 до 6, чтобы вызвать станцию, ранее внесенную вами в память аппарата.
3. Во время воспроизведения диска, нажмите кнопку 2 RPT один раз. Эта кнопка вызовет повторное воспроизведение одной дорожки/Всего диска/Меню, отключите повтор, если не используете эту функцию.
4. Во время воспроизведения диска, нажмите кнопку 3 RDM один раз. Эта кнопка вызовет воспроизведение дорожек в произвольном порядке. Отключите воспроизведение дорожек в произвольном порядке, если не используете эту функцию.
5. Во время воспроизведения диска, нажмите кнопку 4 OSD. На экране появится меню управления воспроизведением DVD. Вызов меню OSD и работа с ним возможны только в режиме DVD.
6. В режиме работы DVD/VCD проигрывателя, нажмите кнопку 5 P/N, с помощью которой происходит переключения между системами PAL и NTSC. На некоторых дисках функция может быть заблокирована.

Кнопка Radio/video Switch (MODE)

1. В режиме работы радио-тюнера короткое нажатие на кнопку ни к каким изменениям не приведет.
2. В режиме работы радио-тюнера нажмите и удерживайте кнопку MODE более 2 секунд для включения разных режимов работы (радио - AV вход - DVD) Если диск не установлен, то опция DVD не доступна.
3. Во время воспроизведения DVD для переключения режимов достаточно короткого нажатия на кнопку.

Настройка угла просмотра (▲ ▼)

Панель с экраном может иметь 5 положений - углов просмотра изображения. Каждое короткое нажатие кнопки ▲/▼ изменяет угол наклона на 15 градусов. Нажатие кнопки ▲/▼ и удерживание ее более 3 секунд возвращает панель с экраном в исходную позицию.

LCD

ЖК монитор, на котором отображаются все выбираемые функции.

Отверстие для загрузки дисков

После установки диска в отверстие для загрузки, воспроизведение начинается автоматически. Название и количество песен появятся на дисплее.

Включение DVD проигрывателя

Чтобы включить проигрыватель, нажмите кнопку POWER.

Примечание:

1. Нажмите кнопку POWER/MUTE один раз, чтобы включить проигрыватель. Во включенном состоянии аппарата, коротко нажмите кнопку, чтобы включить звуковые каналные выходы. Для выключения аппарата, нажмите и удерживайте эту кнопку более 2 секунд.
2. Если аппарат выключен, нажмите кнопку POWER, чтобы повторно воспроизвести диск. В памяти проигрывателя остается последний установленный режим (DVD, VCD или CD), который был выбран перед выключением.
3. В обесточенном состоянии режим ожидания и памяти не действует.

Предупреждение:

Устройство имеет функцию screen saver(экранная заставка). Если аппарат находится в режиме паузы, и никакие операции не осуществляются в течение 5 минут, то функция screen saver включится автоматически. Если вы начнете выполнять какие-либо действия с аппаратом, режим автоматически выключится.

Кнопка EJECT

1. Нажмите кнопку EJECT, чтобы извлечь диск.
2. Вставить диск в дисковод.

Примечание:

- Если вы загружаете диск неправильно, то диск или устройство могут быть повреждены.
- Загружайте диск этикеткой вверх.
- Убедитесь, что в дисковом находится только один диск.
- Если в дисковом уже установлен диск, то не пытайтесь загрузить еще один диск.

3. Нажмите кнопку EJECT, чтобы наклонить переднюю панель, открыть загрузочное окно и загрузить диск. Вставьте диск в загрузочное окно. Диск будет заправлен в механизм автоматически и начнется автоматическое определение содержания диска.

- Если формат установленного диска читается проигрывателем, то на ТВ дисплее появится соответствующий символ, и начнется автоматическое воспроизведение.
- Если формат установленного диска не читается проигрывателем, то на ТВ дисплее появится символ диска и знак волна в верхнем правом углу экрана.

Основное воспроизведение

1. Кнопка PLAY/PAUSE: нажмите эту кнопку, чтобы временно приостановить воспроизведение диска. Для возврата в нормальный режим воспроизведения повторно нажмите эту кнопку.

Ускоренной воспроизведение

▶▶: нажмите и удерживайте кнопку ▶▶ более 2 секунд во время режима воспроизведения, для ускоренного воспроизведения диска в прямом направлении.

Каждый раз при нажатии ▶▶ скорость воспроизведения будет изменяться. В этом режиме, картинка на экране будет воспроизводиться без звука. Существует 4 скоростных режима для DVD дисков: x2, x4, x16, x100. Для всех других дисков установлены следующие скоростные режимы: x2, x4, x8.

Для возврата в нормальный режим, нажмите кнопку PLAY.

◀◀: нажмите и удерживайте кнопку ◀◀ более 2 секунд во время режима воспроизведения, для ускоренного воспроизведения диска в обратном направлении. Каждый раз при нажатии ◀◀ скорость воспроизведения будет изменяться. В этом режиме, картинка на экране будет воспроизводиться без

ОСНОВНЫЕ ОПЕРАЦИИ

звука. Существует 4 скоростных режима для DVD дисков: x2, x4, x16, x100. Для всех других дисков установлены следующие скоростные режимы: x2, x4, x8.

Для возврата в нормальный режим, нажмите кнопку PLAY.

Поиск дорожки/Главы

◀◀ (Предыдущая песня): нажмите ◀◀ на пульте ДУ за 3 секунды до начала воспроизведения Главы или дорожки, произойдет переход к предыдущей Главе или дорожке и воспроизведение автоматически продолжится.

Нажмите ◀◀ после того, как воспроизведения дорожки или Главы продолжается более 3 секунд, произойдет переход к началу предыдущей Главы или дорожке и воспроизведение автоматически продолжится. Нажмите и удерживайте ◀◀ на пульте ДУ более двух секунд, чтобы активировать функцию ускоренного воспроизведения в обратном направлении.

▶▶ (Следующая песня): нажмите ▶▶ на пульте ДУ, произойдет переход к следующей Главе или дорожке и автоматическое воспроизведение продолжится. Нажмите и удерживайте ▶▶ на пульте ДУ более двух секунд, чтобы активировать функцию ускоренного воспроизведения в прямом направлении.

Управление DVD видео меню

После того, как DVD диск загружен в аппарат, начинается воспроизведение:

1. Проигрыватель начнет воспроизведение с начала диска автоматически, и появится Меню диска. Меню создается при записи диска и может иметь различную форму и содержание.
2. Выбор опций в Меню осуществляется с помощью кнопок ▲/▼/◀/▶.
3. Нажмите ENTER, чтобы подтвердить выбранную опцию.

Расширенный набор операций

ПОВТОРНОЕ ВОСПРОИЗВЕДЕНИЕ

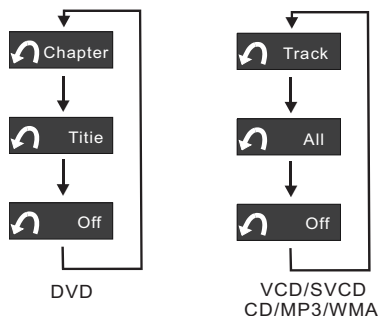

RPT: нажмите кнопку 2 RPT, если хотите повторно воспроизвести полностью весь диск или выбранную дорожку/Главу диска.

1. Нажмите кнопку 2 RPT, чтобы переключиться между другими режимами повтора.
2. После нажатия кнопки 2 RPT, (в зависимости от типа диска) опции режима повтора будут чередоваться, как показано на схеме ниже:

DVD: Повтор Главы – Повтор Заголовка – Отключить режим

VCD/SVCD/CD/MP3/WMA: Повтор дорожки – Повтор всего диска - Отключить режим

VCD/SVCD PBC МЕНЮ

Некоторые VCD/SVCD диски (в особенности караоке диски) имеют несколько фрагментов в меню. Это меню предлагает вам выбор содержания. Такой тип меню называется PBC (Контроль над воспроизведением).

УСТАНОВКИ МЕНЮ

Во время воспроизведения такого типа диска:

1. Нажмите кнопку MENU и удерживайте более 2 секунд, чтобы установить PBC.
2. С помощью кнопок с цифрами наберите необходимый отрывок или номер дорожки. Если номер отрывка или до-

рожки содержит двузначное число, то наберите эти цифры подряд.

ПРЕДУПРЕЖДЕНИЕ:

Если никаких операций не произошло в течение 10 секунд после появления PBC меню на дисплее, то проигрыватель продолжит воспроизведение с первой дорожки.

Управление звуком

Нажмите кнопку SEL для выбора требуемого параметра:

BAS – TRE – BAL – FAD – LOU - CLR - CNT - BRT-VOL

1. BAS – регулировка тембра низких частот. Нажмите кнопку SEL 1 раз, опция активируется, затем нажмите кнопку VOL +/-, чтобы отрегулировать уровень низких частот.
2. TREBLE – регулировка тембра высоких частот. Нажмите кнопку SEL 2 раза, опция активируется, затем нажмите кнопку VOL +/-, чтобы отрегулировать уровень высоких частот.
3. BAL – регулировка баланса между правыми и левыми громкоговорителями. Нажмите кнопку SEL 3 раза, опция активируется, затем нажмите VOL +/-, чтобы отрегулировать баланс правого и левого звукового канала.
4. FAD – регулировка баланса между передними и задними громкоговорителями. Нажмите кнопку SEL 4 раза, опция активируется, затем нажмите VOL +/-, чтобы отрегулировать баланс между передними и задними громкоговорителями.
5. LOU – компенсация частотной характеристики на малой громкости. Нажмите кнопку SEL 5 раз, опция активируется, затем нажмите кнопку VOL +/- для регулировки. LOUD ON - включение компенсации, LOUD OFF – отключение.
6. Регулирование видео эффектов в режиме чтения VCD, DVD.

Нажмите кнопку SEL 6 раз, активируется

функция CLR, затем нажмите VOL +/-, чтобы отрегулировать оттенок изображения.

Нажмите кнопку SEL 7 раз, активируется функция CNT, затем нажмите VOL +/-, чтобы отрегулировать уровень контраста экрана.

Нажмите кнопку SEL 8 раз, активируется функция BRT, затем нажмите VOL +/-, чтобы отрегулировать яркость экрана.

ОПЕРАЦИИ УПРАВЛЕНИЯ

1. Нажмите кнопку OSD, чтобы вызвать Меню Управления.
2. Функция вывода на дисплей информации доступна только для DVD/DVD Audio/DVD-VR/VCD дисков, и вид меню на экране может отличаться в зависимости от типа диска.

СИСТЕМЫ N/P/AUTO

Для получения наилучшего изображения на экране вы должны настроить систему кодировки цвета в соответствии с получаемым сигналом.

1. Существует 3 режима работы с телевизионными системами кодирования цвета: NTSC, PAL или AUTOMATISM.
2. При каждом нажатии кнопки 5P/N производится переключение режимов в следующем порядке: NTSC, PAL или AUTOMATISM.

При воспроизведении некоторых дисков функция может быть заблокирована.

ВОСПРОИЗВЕДЕНИЕ В ПРОИЗВОЛЬНОМ ПОРЯДКЕ

1. При нажатии кнопки 3RDM аппарат будет выполнять воспроизведение в произвольном порядке автоматически.

ПРЕДУПРЕЖДЕНИЕ:

Данная функция предназначена только для DVD караоке, VCD, S-VCD и CD дисков. Если функция контроля воспроизведения выключена, то воспроизведение в случайном порядке доступна только для VCD/S-VCD дисков.

ОСНОВНЫЕ ОПЕРАЦИИ

КНОПКИ С ЦИФРАМИ

Во время приема сигналов радиостанций

1. Нажмите и удерживайте любую из кнопок (1-6) на пульте ДУ более 2 секунд, чтобы запомнить частоту радиостанции, которые Вы прослушиваете, в ячейки памяти аппарата.
2. Коротко нажмите кнопку от 1 до 6, чтобы вызвать сохраненную станцию.

Во время воспроизведения диска

1. Кнопки с цифрами предназначены для выбора песен. Если номер фрагмента или дорожки двузначный, вводите 2 цифры подряд. Кнопка «10+» предназначена только для VCD режима.
2. Во время воспроизведения диска, нажмите и удерживайте кнопку 7RPT более 2 секунд. Данная функция означает повторное воспроизведение 1 песни/Повтор диска полностью/Повтор папки. Нажмите эту же кнопку для отмены этой функции.
3. Во время воспроизведения диска, нажмите и удерживайте кнопку 8RDM более 2 секунд. Данная функция включает режим воспроизведения в произвольном порядке. Нажмите эту же кнопку для отмены этой функции.
4. Во время DVD/VCD режима, нажмите и удерживайте более 2 секунд кнопку 9P/N. Данная кнопка позволяет изменять систему цветности PAL/NTSC.

КНОПКА STOP/МО/ST

1. Во время режима воспроизведения диска, нажмите эту кнопку на пульте ДУ, чтобы остановить проигрывание.
2. При нажатии этой кнопки в режиме работы радио-тюнера, произойдет переход между режимами STEREO - MONO.

КНОПКА PRG/AMS

1. В режиме работы радио-тюнера, нажмите эту кнопку на пульте ДУ, чтобы включить функцию автоматического запоминания и сохранения настроек на станции после сканирования.

2. Во время режима воспроизведения MP3 или CD, нажмите кнопку PRG, чтобы включить функцию программирования.
3. Во время режима воспроизведения VCD, сначала нажмите кнопку STOP, затем кнопку PRG, чтобы включить программирование.

С помощью кнопок ▲/▼/►/◀ выберите дорожку, затем нажмите кнопку ENTER, чтобы подтвердить выбранную композицию.

Music	
List	Program
1-27---MP3	
2-28---MP3	
3-21 oyo11 MP3	
4-30---MP3	
5- ---MP3	
6- ----MP3	
▶ 0:02:59 🎵 5/12	

Изображение иконки	Значение
	Выбор воспроизводимой композиции
	Выбор текущего списка
	Удаление запрограммированной композиции, которая воспроизводится в данный момент
	Выбор воспроизводимой композиции

КНОПКА TITLE/ZOOM

1. Во время воспроизведения, нажмите и удерживайте кнопку ZOOM на пульте ДУ, чтобы увеличить картинку воспроизведения. С помощью кнопок ▲/▼/►/◀ выберите необходимый угол. Однократное нажатие кнопки ZOOM увеличивает картинку в 2 раза, двойное нажатие – в 4 раза, трехкратное нажатие – на дисплее появится надпись Normal Picture, т.е. картинка вернется к нормальному виду изображения.
2. Короткое нажатие активирует функцию выбора Названия, используя цифровые кнопки, выберите необходимую песню.

Формат MP3 является новой технологией сжатия цифровых аудиозаписей; один такой диск может хранить записи продолжительностью звучания более чем 600 минут, или более чем 160 композиций, которые имеют практически то же самое качество, что и записи на обычном компакт-диске.

ВОСПРОИЗВЕДЕНИЕ ДИСКА

Чтобы выбрать композицию для воспроизведения, пользуйтесь кнопками с цифрами.

1. В соответствии с руководством по основным операциям, загрузите диск правильно, проигрыватель начнет поиск информации на диске, и затем на дисплее появится сообщение.
2. Если Вы выбираете композиции в одной и той же папке, используйте кнопки с цифрами, чтобы выбрать номер композиции для воспроизведения.

Например, чтобы началось воспроизведение композиции №108, необходимо осуществить следующее:

Нажмите кнопку с цифрой «1», затем кнопку «0/10» и кнопку с цифрой «8». После этого нажмите кнопку PLAY для подтверждения выбора.

3. Если Вы выбираете композиции в разных папках, то нажмите кнопку OSD один раз, чтобы выбрать композицию в следующей папке, нажмите кнопку Audio, чтобы выбрать последнюю папку.

ВЫБОР ДОРОЖКИ С ПОМОЩЬЮ МЕНЮ

1. Загрузите диск, подождите, пока проигрыватель завершит чтение информации, на ТВ дисплее появится главное Меню.

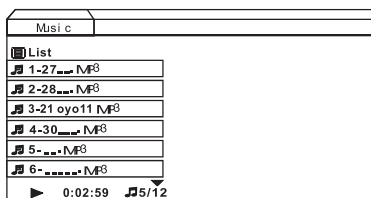

2. Во время воспроизведения. Вы можете выбрать композицию, которая Вам нравится.
3. Нажмите кнопку ▲ на пульте ДУ, чтобы найти последующие композиции.
4. Нажмите кнопку ▼ на пульте ДУ, чтобы найти предыдущие композиции.
5. Для подтверждения нажмите кнопку PLAY/PAUSE, через несколько секунд проигрыватель начнет воспроизведение выбранных композиций.

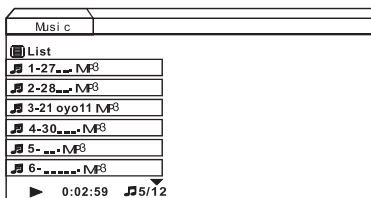

ПРИМЕЧАНИЕ:

- Управление другими функциями указано в главе «Основные операции».
- Если номер выбранной дорожки превышает 10, например, чтобы выбрать композицию номер «18», нажмите кнопку с цифрой «1», затем кнопку с цифрой «8», начнется воспроизведение дорожки номер «18».

УПРАВЛЕНИЕ DVD ПРОИГРЫВАТЕЛЕМ

Наименование	Иконки (Изображение на дисплее)	Функции (Нажимайте Вверх/Вниз, чтобы выбрать необходимое наименование)	Варианты выбора
Управление Названием/Заголовком	1/17	Изображение текущего номера Названия и общее количество Названий на диске. При необходимости можно переходить к требуемому Названию композиции.	Нажмите ◀▶ или кнопку с цифрой, затем ENTER для подтверждения.
Управление Главой	2/32	Изображение текущего номера Главы и общее количество Глав на диске. При необходимости можно переходить к требуемой Главе.	Нажмите ◀▶ или кнопку с цифрой, затем ENTER для подтверждения.
Управление временем начала воспроизведения	0:01:45	Изображение времени воспроизведения диска. Вы можете ввести время, с которого необходимо начать воспроизведение.	Нажмите кнопку с цифрой, затем ENTER для подтверждения.
Управление цифровым и аналоговым аудио выходом	1. ENG D 3/2.1	Изображение текущего языка звукового сопровождения и цифрового аудио выхода. При необходимости Вы можете перейти на другие языки звукового сопровождения.	Нажмите ◀▶ или кнопку Audio Language.
Управление субтитрами	OFF	Изображение текущего языка субтитров. Вы можете перейти на другие языки субтитров.	Нажмите ◀▶ или кнопку Subtitle.
Управление углом просмотра	1/1	Изображение текущего угла. Вы можете перейти на другие углы просмотра.	Нажмите ◀▶ или кнопку Angle.
Управление звуком	Normal	Изображение текущего звукового режима. На выбор Вам предлагается нормальный режим и режим трехмерного звукового окружения.	Нажмите ◀▶ или кнопку Surrounding.

УПРАВЛЕНИЕ DVD-VR ПРОИГРЫВАТЕЛЕМ

Наименование	Иконки (Изображение на дисплее)	Функции (Нажимайте Вверх/Вниз, чтобы выбрать необходимое наименование)	Варианты выбора
Управление Группой	 1/17	Изображение текущего номера группы и общее количество групп на диске. При необходимости можно переходить к требуемой группе.	Нажмите ◀▶ или кнопки со стрелками, затем ENTER для подтверждения.
Управление Дорожкой	 2/32	На дисплее появится текущий номер дорожки и общее количество дорожек на диске. При необходимости можно переходить к требуемой дорожке.	Нажмите ◀▶ или кнопки со стрелками, затем ENTER для подтверждения.
Управление временем начала воспроизведения	 0:01:45	Изображение времени воспроизведения диска. Вы можете ввести время, с которого необходимо начать воспроизведение.	Нажмите кнопку с цифрой, затем ENTER для подтверждения.
Управление цифровым и аналоговым аудио выходом	 1. ENG D 3/2.1	Отображается текущий язык, используемый при работе цифрового аудио выхода. При необходимости Вы можете перейти на другие языки для цифрового аудио выхода.	Нажмите ◀▶ или кнопку Audio Language.
Управление субтитрами	 OFF	Изображение текущего языка субтитров. Вы можете перейти на другие языки субтитров.	Нажмите ◀▶ или кнопку Subtitle.
Управление углом просмотра	 1/1	Изображение текущего угла во время воспроизведения AVTT (аудиопрограмма, записанная в видеоформате). Вы можете перейти на другие углы просмотра.	Нажмите ◀▶ или кнопку Angle.
Управление страницей	 1/1	Изображение текущего номера страницы во время воспроизведения AOTT (аудиопрограмма, записанная в специальном аудиоформате).	Нажмите ◀▶ или кнопку Angle.
Управление звуком	 Normal	Изображение текущего звукового режима. На выбор Вам предлагается нормальный режим и режим трехмерного звукового окружения.	Нажмите ◀▶ или кнопку Surrounding.

УПРАВЛЕНИЕ VCD ПРОИГРЫВАТЕЛЕМ

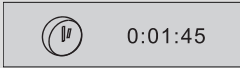
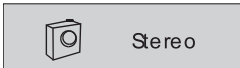
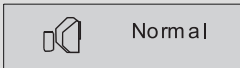
Наименование	Иконки (Изображение на дисплее)	Функции (Нажимайте Вверх/Вниз, чтобы выбрать необходимое наименование)	Варианты выбора
Управление Главой		Изображение текущего номера Главы и общее количество Глав на диске. При необходимости можно переходить к требуемому номеру Главы.	Нажмите ◀▶ или кнопку Arrowhead, затем ENTER для подтверждения.
Управление временем начала воспроизведения		Изображение времени воспроизведения диска. Вы можете ввести время, с которого необходимо начать воспроизведение. Функция поиск по времени применима только к текущей композиции.	Нажмите кнопку с цифрой, затем кнопку ENTER для подтверждения.
Аудио управление		Изображение текущего языка. При необходимости Вы можете перейти на другие языки.	Нажмите кнопку Digital, затем кнопку ENTER для подтверждения.
Управление звуком		Изображение текущего звукового режима. На выбор Вам предлагается нормальный режим и режим трехмерного звукового окружения.	Нажмите ◀▶ или кнопку Surrounding.

Особенности во время воспроизведения VCD дисков

Для VCD дисков характерна следующая особенность:

Программированное воспроизведение, которое не доступно для DVD дисков. Это позволяет вводить порядок воспроизведения композиций.

1. Функция программирования воспроизведения доступна только при отключенном режиме Контроля над воспроизведением (PBC) или, если проигрывание остановлено.
2. Более подробная информация о настройке программированного воспроизведения VCD дисков находится в главе о настройке программируемого воспроизведения аудиозаписей.

Меню системных установок

При остановленном воспроизведении или в режиме воспроизведения нажмите кнопку Setup на пульте ДУ, чтобы вызвать меню системной настройки.

- Когда курсор находится сверху экрана, с помощью кнопок ◀/▶ возможно перемещение между страницами.
- Нажмите кнопку ▼ для перемещения по странице установки, с помощью кнопок ▲/▼ выберете опцию, которую желаете изменить.
- На выбранном заголовке нажмите кнопку ▶, чтобы открыть список функций данного заголовка. С помощью кнопок ▲/▼ возможно изменение параметров функции, для подтверждения нажмите ENTER.

Настройка Языка Аудио

1. Если выбрано меню настройки, то сначала вы увидите страницу меню Language.
2. Меню Menu Language служит для задания языка в Меню установок. Предлагаются на выбор следующие языки: китайский, английский, французский, немецкий, испанский, итальянский, корейский, польский.

3. Язык звукового сопровождения диска(Disc Audio): если воспроизводится DVD диск, проигрыватель выберет язык, установленный по умолчанию автоматически.

ПРИМЕЧАНИЕ: Если перечень языков на диске не совпадает со списком языков, представленном в меню диска, будет воспроизведена запись на языке, установленном по умолчанию основным. Если язык, который вы выбрали, есть в списке, то воспроизведение будет осуществлено на нем.

4. Функции Disc Subtitle и Disc Menu похожи на функции Disc Audio. Они предназначены для установки языка по умолчанию для DVD субтитров и языка экранного меню.

Настройка дисплея

1. Откройте страницу настройки дисплея(Display Setup).
2. Формат экрана (TV Aspect): в зависимости от типа телевизора, настройка изображения имеет 2 варианта: 4:3 и 16:9. Эта опция позволяет создать оптимальное изображение при просмотре различных видеозаписей как на собственном экране, так и при подключении внешнего телевизионного монитора. Режим 16:9 выполняется при подключении внешнего монитора в полноэкранном режиме.
3. Опция Дисплей(Display) может быть изменена только, если опция ТВ дисплея установлена на 4:3. В данной опции существуют 2 установки: Letterbox и Panscan.
 - Letterbox: воспроизводит изображение по всей ширине экрана. Снизу и сверху воспроизводимого изображения находятся черные полосы.
 - Panscan: При выборе этого варианта левый и правый края изображения будут отрезаны под размер экрана. Это является заводским видом экрана нормального телевизора. Этот вариант установлен в аппарате по умолчанию.

МЕНЮ НАСТРОЙКИ

Аудио настройка

1. Операции с использованием кнопок:
 - Чтобы передвигаться по опциям, используйте кнопки ▲/▼.
 - Чтобы изменить опцию, используйте кнопки ◀/▶.
 - Чтобы вернуться на страницу Аудио настройки, нажмите ENTER.
2. Настройка динамического диапазона (DRC). Можно включить или выключить данную опцию. При включении опции самые громкие звуки будут чуть приглушены, а слабые – чуть усилены, что даст эффект чистого и мягкого звука с хорошей разборчивостью речи.
3. 5.1 мультканальный стерео аудио выход может быть включен в разделе «Установки для динамиков 5.1». Этот раздел предназначен для выбора параметров динамиков и правильной настройки аудио системы с учетом расположения динамиков в помещении. Чтобы попасть в этот раздел, нажмите ENTER, находясь в разделе AUDIO – 5.1 Speaker Setup - SELECT.

Настройка Блокировки

1. Войдете на страницу Настройки Блокировки(Lock Setup), которая позволяет установить функцию ограничения доступа просмотра отдельных сцен (PARENTAL CONTROL).
2. Установка уровня ограничения доступа(Rating Option).
 - Перед тем, как войти в данный режим, необходимо ввести пароль. Если введенный пароль правилен, Вы можете изменить уровень ограничения доступа.
 - Если Вы не установили пароль в функции Ограничения доступа, необходимо ввести новый пароль.
 - Если Вы ввели неверный пароль, но не нажали ENTER для подтверждения, следует нажать кнопку DELETE и ввести четырехзначный цифровой пароль еще раз.
 - Если пароль введен правильно,

нажмите кнопку ▲/▼, чтобы изменить уровень ограничения доступа. Данный режим предусматривает 9 уровней, которые описываются в разделе Функция ограничения доступа.

3. Опция Пароль сохраняет выбранные вами параметры до изъятия данного диска из механизма привода.
4. Опция Пароль(Password) позволяет устанавливать новый пароль или изменить старый. Перед тем, как войти в данную опцию необходимо ввести старый пароль. Новый пароль будет принят, если старый пароль введен правильно.
5. Опция Код(Country Code) страны позволяет устанавливать национальный код. Это является необходимым, так как настройка функции ограничения доступа действует только, если код страны соответствует коду диска. Код страны изображается двумя буквами.
 - Перед тем, как войти в данную опцию необходимо ввести пароль. Код страны может быть введен только после введения правильного пароля.
 - Нажмите кнопку ▲/▼ чтобы выбрать первую букву.
 - Нажмите кнопку ▶, чтобы перейти к следующей букве.
 - Нажмите кнопку ▲/▼ еще раз, чтобы выбрать вторую букву.
 - Нажмите ENTER для подтверждения выбора кода страны.

Другие параметры настройки

1. Данная опция удаляет введенные ранее изменения и заменяет все установленными по умолчанию.
2. Опция Screen saver: включение заставки экрана во время полной или временной остановки проигрывателя, если на экране нет видео изображения более 5 минут, Вы можете выбрать функцию Screen saver или запретить ее.

ВОЗМОЖНЫЕ НЕПОЛАДКИ И СПОСОБЫ ИХ УСТРАНЕНИЯ

Возможно, возникшая неполадка является простой, и вы сами сможете устранить проблему.

Пожалуйста, ознакомьтесь с разделами приведенного ниже списка перед тем, как обратитесь к квалифицированному персоналу сервис центров.

Возможные неполадки	Способы их устранения
Питание	
Подача питания отключена	Проверьте правильность подсоединения АС вилки
Изображение	
Нет изображения	Проверьте, правильно ли подсоединен провод проигрывателя к телевизору. Подсоедините телевизор к соответствующим гнездам и убедитесь, что они подсоединены правильно. Проверьте, включен ли телевизор. Убедитесь, что режим ТВ установлен на работу с видео входом, что позволяет видео изображению появляться на экране.
Искаженное изображение	Диск слишком грязный и его необходимо протереть. Если включен режим Progressive Scan mode, то небольшие искажения не являются признаком неисправности, даже если телевизор поддерживает данную функцию. Тем не менее, поменяйте режим на чересстрочную развертку.
Изображение не растягивается на весь телевизионный экран	Формат DVD изображения может не совпадать с форматом экрана монитора, что не является признаком неисправности.

ВОЗМОЖНЫЕ НЕПОЛАДКИ И СПОСОБЫ ИХ УСТРАНЕНИЯ

Звук	
Отсутствует звук	<p>Проверьте, правильно ли подключен проигрыватель и телевизор к усилителю.</p> <p>Если усилитель подключен, проверьте, включено ли у него питание и правильно ли подсоединены провода в соответствующие гнезда.</p> <p>Если аудио провод поврежден, замените его новым.</p> <p>Если проигрыватель находится в режиме останова или замедленного (убыстренного) воспроизведения, то нажмите кнопку PLAY, чтобы вернуть к нормальному режиму воспроизведения.</p> <p>Если проигрыватель находится в Системных настройках меню/Программированном меню, нажмите кнопку System Setting/PRG Play для выхода из этой опции. Или нажмите кнопку PLAY для возврата к нормальному режиму воспроизведения.</p> <p>Если выбрана опция Отключения звука, то нажмите кнопку MUTE еще раз, чтобы вернуть воспроизведение нормального звука.</p> <p>Включите цифровой выход проигрывателя.</p> <p>Если звук трека №2 S-VCD диска не записан, то при выборе трека №2 звукового выхода не будет. Войдите в Меню настроек, и выберете трек №1 в заголовке Аудио для воспроизведения.</p>
Шумы	<p>Диск слишком грязный и его необходимо протереть.</p> <p>При воспроизведении диска, записанного в формате DTS, источником шума не могут быть сделанные вами установки в DIGITAL OUTPUT OPTION или взаимное влияние каналов.</p>
Отсутствие стерео звучания	<p>Проверьте, включен ли цифровой выход.</p> <p>Нажмите STEREO, чтобы выбрать стерео выход.</p>

ВОЗМОЖНЫЕ НЕПОЛАДКИ И СПОСОБЫ ИХ УСТРАНЕНИЯ

Функционирование	
Не работает пульт ДУ	<p>Уберите препятствия между DVD плеером и пультом ДУ.</p> <p>Пульт ДУ находится слишком далеко от приемного сенсора. Управляйте пультом ДУ в пределах допустимого расстояния.</p> <p>Направьте пульт ДУ непосредственно на сенсор на передней панели устройства.</p> <p>Проверьте и замените батарейки пульта ДУ.</p>
Невозможно воспроизведение диска	<p>Диск не загружен. (Надпись «No disc» появится на дисплее). Загрузите диск для начала воспроизведения.</p> <p>Диск установлен обложкой вниз. Переверните и установите его правильно (обложкой вверх).</p> <p>Поверхность диска грязная, протрите.</p> <p>Возможно, что внутри аппарата присутствует влажность. Включите проигрыватель и оставьте на 30 минут, не включая режим воспроизведения диска.</p>
Проигрыватель не начинает воспроизведение с самого начала	<p>Включен Программированный режим/Режим воспроизведения в произвольном порядке/Режим повтор, нажмите кнопки, управляющие этими режимами еще раз, чтобы вернуться к нормальному воспроизведению.</p> <p>После загрузки диска DVD или VCD с использованием функции PBC на экране появится меню диска, но видеофильм воспроизводиться не будет. Вы можете выбрать фрагмент, с которого хотите начать просмотр.</p>
Автоматическая остановка воспроизведения	<p>У некоторых дисков запрограммирована автоматическая временная остановка. Поэтому проигрыватель будет останавливать воспроизведение автоматически.</p>
Прекращение выполнения какой-либо операции или функции	<p>При отказе в выполнении какой-либо операции или функции следует перезапустить аппарат, нажав кнопку RESET. Так как проигрыватель является сложным электронным устройством с применением микроконтроллеров, цифровой обработки информации, высокоскоростных устройств передачи и отображения информации, редкие сбои работы его программ не являются признаком неисправности.</p>

УСТАНОВКА

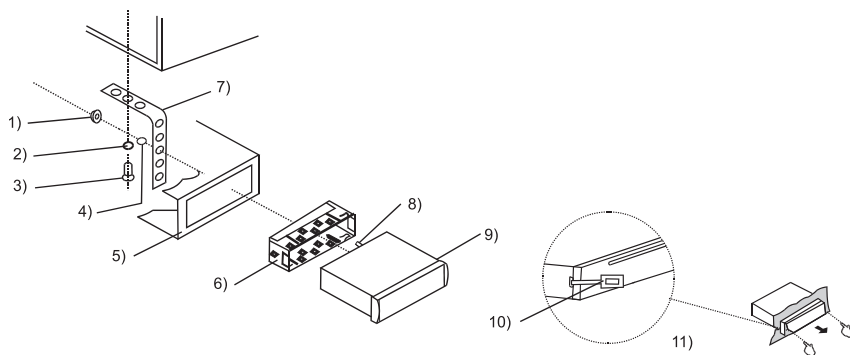

Предупреждение:

- Пользуйтесь услугами квалифицированного специалиста по установке.
- Месторасположение проигрывателя не должно препятствовать водителю во время движения.
- Не устанавливайте проигрыватель в местах, подвергающихся воздействию пыли, вибрациям, высокой температуре и влажности. Примечание: такие условия приносят вред проигрывателю.
- Обратите внимание на схему подключения, используйте принадлежности, прилагающиеся к проигрывателю.

- 1) Гайка
- 2) Плоская шайба
- 3) Шуруп
- 4) Гибкая шайба
- 5) Автомобильная панель
- 6) Опорное кольцо
- 7) Металлическая коробка
- 8) Болт
- 9) Корпус проигрывателя
- 10) Т-образный ключ
- 11) По направлению стрелки, указанной на рисунке, извлеките проигрыватель с помощью Т-образного ключа.

Данный проигрыватель оснащен съемной панелью.

Панель может быть снята и взята с собой для предотвращения ее кражи.

Снятие панели:



1. Нажмите кнопку «» на передней панели для плавного поворота ее на 15 градусов.

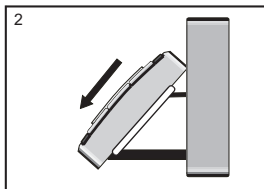

2. Нажмите кнопку еще раз для возврата в исходное положение. Когда передняя панель находится под углом 15 градусов, то ее можно извлечь рукой, после этого рама панели вернется в исходную позицию автоматически и аппарат выключается.

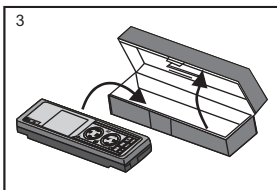

3. Положите панель в футляр, возьмите его с собой, когда уходите из автомобиля.

Установка панели:

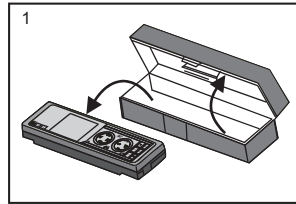

1. Извлеките панель из футляра.

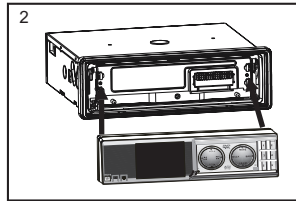

2. Установите переднюю панель обратно на раму. Примечание: Сначала устанавливайте одну сторону панели в защелку рамы, затем нажмите на другую сторону панели, когда услышите щелчок, то это будет означать, что панель установлена правильно.

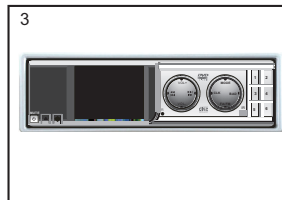

3. Когда панель установлена в корпус проигрывателя, нажмите кнопку POWER для включения устройства.

СХЕМА ПОДКЛЮЧЕНИЯ

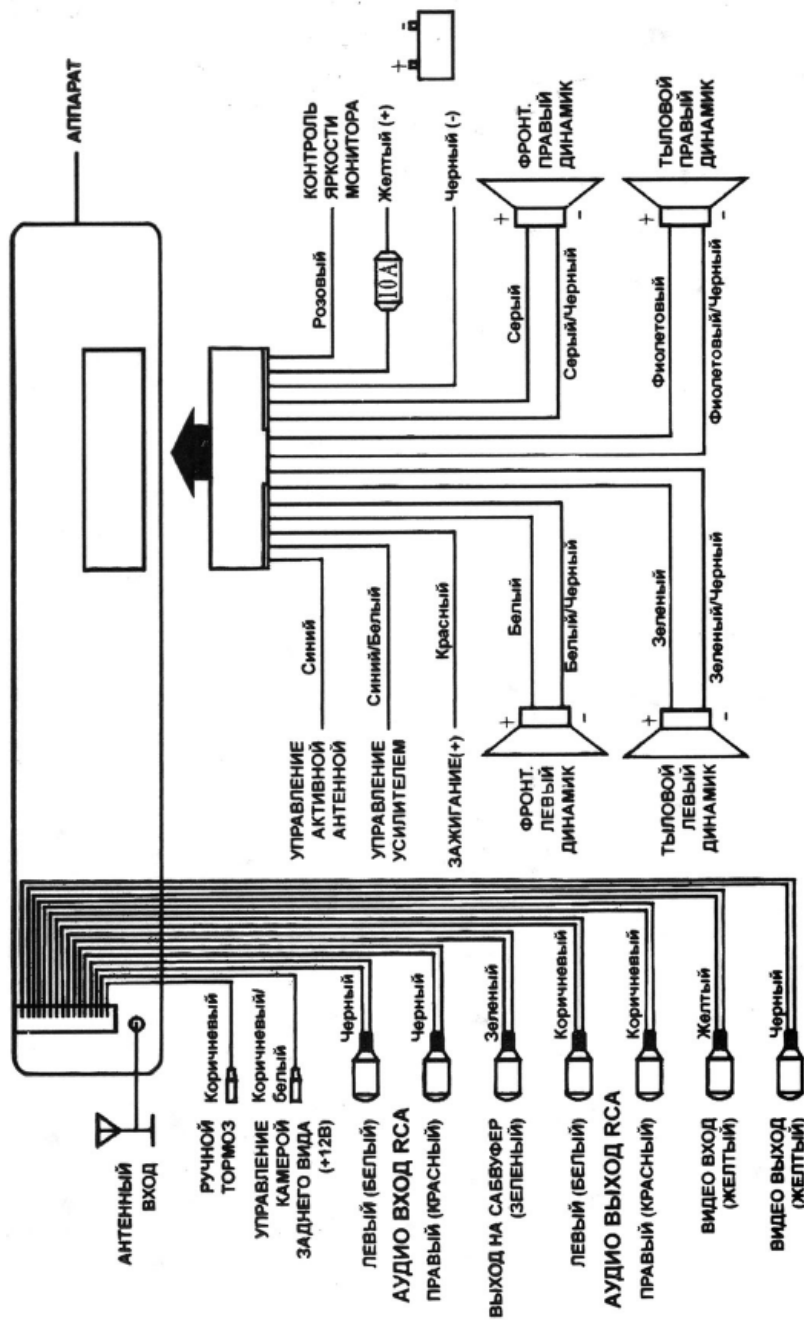

*ДЛЯ НОРМАЛЬНОЙ РАБОТЫ DVD-ПРОИГРЫВАТЕЛЯ ПРИ ДВИЖЕНИИ АВТОМОБИЛЯ, ПРОВОД КОРИЧНЕВОГО ЦВЕТА (РУЧНОЙ ТОРМОЗ) ПОДКЛЮЧАТЬ НА МАССУ (-).

ТЕХНИЧЕСКИЕ ХАРАКТЕРИСТИКИ

Общие характеристики

Напряжение питания	12-13.8 В (минус на массе)
Максимальная выходная мощность	4 x 50 Вт
Габаритные размеры	178 x 160 x 50

Радио-тюнер

УКВ

Диапазон частот	65 – 74 МГц
Шаг	0.01МГц
Промежуточная частота	10,7 МГц

FM

Диапазон частот	87.5 – 108 МГц
Шаг	0.05 МГц
Промежуточная частота	10,7 МГц
Разделение стереоканалов более	25 дБ

AM

Диапазон частот	522 – 1620 кГц
Промежуточная частота	450 кГц

DVD/CD проигрыватель

Формат видеосигнала	PAL/NTSC
Количество каналов	2
Частотная характеристика канала звука	5 Гц – 20000 Гц
Отношение сигнал/шум	70 дБ

Примечание:

В соответствии с проводимой политикой постоянного совершенствования технических характеристик и дизайна, возможно внесение изменений без предварительного уведомления.

ГАРАНТИЙНЫЕ ОБЯЗАТЕЛЬСТВА

Гарантийный срок эксплуатации изделия 12 месяцев со дня продажи через розничную торговую сеть, но не более 24 месяцев с момента изготовления.

В случае нарушения работоспособности в течение гарантийного срока эксплуатации владелец имеет право на бесплатный ремонт изделия по предъявлению гарантийного талона. Последующие в течение гарантийного срока ремонты выполняются также бесплатно с отметкой в карточке учета технического обслуживания и ремонта. После ремонта специалистами ремонтного предприятия проверьте опломбирование аппарата. Замененные во время гарантийного ремонта детали являются собственностью сервис центра.

Гарантийный ремонт не производится при нарушении сохранности пломб, самостоятельном ремонте, использовании аппарата в промышленных целях, а так же в случаях, если нарушение работоспособности аппарата вызвано:

- а) несоблюдением владельцем правил эксплуатации, изложенных в настоящем руководстве;
- б) воздействием механических и климатических факторов, превышающих допустимые пределы;
- в) попаданием внутрь аппарата жидкости, инородных предметов;
- г) неисправностью электрооборудования автомобиля (превышение напряжения в бортовой сети, большой уровень помех и т.д.);
- д) воспроизведение некачественных компакт-дисков

ВНИМАНИЕ: Убедитесь в том, что в гарантийном талоне проставлены заводской номер, штамп магазина, разборчивая подпись, штамп продавца и дата продажи. Помните, что при отсутствии гарантийного талона или в случае его неправильного или неполного заполнения Вы лишаетесь права на гарантийный ремонт.

ГАРАНТИЙНЫЙ ТАЛОН

Заполняет торговое предприятие

Автомобильный мультимедийный ресивер с 2.5" монитором MMD-888

Серийный № _____

Дата продажи _____
число, месяц прописью, год

Продавец _____
подпись или штамп

Штамп магазина

Единая сервисная служба:

тел. (095) 439-52-87, e-mail: service@detael.ru

г.Москва, 47 км Московской кольцевой автомобильной дороги, строение 4, "Автотеатр"

Дополнительную информацию о гарантийном и послегарантийном ремонте вы можете получить по месту приобретения данного изделия.

УЧЕТ ТЕХНИЧЕСКОГО ОБСЛУЖИВАНИЯ И РЕМОНТОВ

Дата приема	Содержание выполненной работы.	Фамилия, подпись, дата выдачи и штамп сервис-центра

СПИСОК СЕРВИСНЫХ ЦЕНТРОВ В ГОРОДАХ РОССИИ

Волгоград

ООО "Сервисцентр ТМ"
400117 г. Волгоград, ул. 8 Воздушной Армии, д. 35
(8442) 35-15-81

Воронеж

"Орбита Сервис"
394030 г. Воронеж, ул. Донбасская, д. 1
(0732) 52-43-86, 77-43-29, 77-43-97

Екатеринбург

АСЦ Радиоимпорт
г. Екатеринбург, ул. 8 Марта, д. 99
(343) 257-44-62

Казань

"Сервисцентр"
Республика Татарстан, 420034 г. Казань, ул. Декабристов, д. 113
(8432) 18-09-99, 18-14-52

Калининград

ООО ТТЦ "ВЕГА"
236038 г. Калининград, ул. Гагарина, д. 41-45
(0112) 53-49-04

Краснодар

ООО ПО "Фотон"
350049 г. Краснодар, ул. Северная, д. 94
(8612) 21-21-60, 20-70-80

Красноярск

"Sinatra"
г. Красноярск, ул. Партизана Железняка, д. 18, оф. 115
(3912) 59-17-55

Нижний Новгород

ООО Сервисный центр "Электроника"
г. Нижний Новгород, ул. Максима Горького, д. 250
(8312) 36-75-04, 36-63-71

Москва

"Автотеатр"
г. Москва, 47-й км внешняя сторона МКАД, строение 4
(095) 439-52-87

Новосибирск

ООО "РАШ"
г. Новосибирск, ул. Московская, д. 2 (383) (383) 266-04-60

Пермь

ООО "Сатурн-Р"
г. Пермь, ул. Карпинского, д. 27
(3422) 19-05-00, 19-05-12

Ростов-на-Дону

ООО "ПОИСК-Сервис"
344006 г. Ростов-на-Дону, ул. 50 лет Ростсельмаша, д. 1
(832) 250-11-36

Рязань

"Техсервис"
г. Рязань, ул. Новая, д. 51 Г
(0912) 21-02-19

Самара

ООО "Орбита-Сервис"
443074 г. Самара, ул. Мориса Тореза, д. 137
(8462) 62-62-62

Санкт-Петербург

"Партия-сервис"
г. Санкт-Петербург, ул. Варшавская, д. 51, кор. 1
(812) 374-21-16

Саратов

ООО "РИМ-Сервис"
410003 г. Саратов, Волочаевский проезд, д. 3
(8452) 48-61-62

Уфа

ООО ЦТС "Форте-Сервис"
450106 г. Уфа ул. Степана Кувыкина, д. 18
(3472) 55-90-99