

РУКОВОДСТВО ПО ЭКСПЛУАТАЦИИ

АВТОМОБИЛЬНЫЙ МУЛЬТИМЕДИЙНЫЙ ПРОИГРЫВАТЕЛЬ MDV-404



Основные особенности

- Совместимость с форматом MPEG-4
- Совместимость с форматами: DVD/VCD/MP3/CD-R/CD-RW
- Совместимость со слайд-дисками
- ЖК-дисплей
- Функция выбора языка субтитров
- Функция выбора языка звукового сопровождения
- Функция изменения ракурса изображения
- Режим защиты от детей
- Экранное меню настроек
- Режимы Повтор / Программа / Случайно / Сканирование
- Приглушение звука
- Полнофункциональный пульт ДУ
- 2 AV входа (1 на передней панели и 1 сзади)
- 2 AV выхода/S-Video выход/Цифровой аудио выход
- Адаптер для автомобильного гнезда прикуривателя



Вождение

Во время движения установите такой уровень громкости, который не заглушал бы окружающие звуки и не мешал водителю нормально ориентироваться на дороге.

Чистка салона автомобиля

Во избежание короткого замыкания, возгорания и других повреждений не подвергайте проигрыватель воздействию воды и высокой влажности.

Парковка

Парковка на ярком солнечном свете может привести к повышению температуры внутри автомобиля. Дайте проигрывателю остыть, прежде чем начать воспроизведение.

Источник питания

Для подачи питания на данный проигрыватель должен использоваться источник питания постоянного тока с напряжением 12 В и заземлением минусовой клеммы аккумуляторной батареи.

Защита механизма привода диска

Не вставляйте инородные предметы в проигрыватель, в противном случае это может привести к неисправности механизма.

Сервисные центры

Не пытайтесь разбирать проигрыватель или устранять неисправности самостоятельно. Обращайтесь за помощью в сервисные центры.

Установка проигрывателя

Проигрыватель должен быть установлен под углом не более 30° к горизонтали.

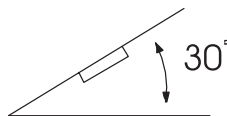

Меры предосторожности	4
Информация о дисках	5
Установка	7
Подсоединения	8
Кнопки управления проигрывателем	9
Пульт ДУ	10
Загрузка/извлечение диска	12
Основные операции	13
Управление DVD/VCD/CD/MP3 проигрывателем	14
Операции с DVD/VCD дисками	19
Режим AV IN	20
Настройка проигрывателя	21
Начальная настройка	22
Аудио настройка	23
Настройка предпочтений	24
Таблица настроек по умолчанию	27
Возможные неполадки и способы их устранения	28
Технические характеристики	29

Внимание

Данный проигрыватель является лазерным устройством класса I. В данном проигрывателе используется лазерный луч, который при прямом воздействии может быть опасен. При использовании проигрывателя всегда следуйте инструкциям данного руководства. Использование любых элементов управления, настроек или процедур каким-либо образом, не соответствующим тем инструкциям, которые приводятся в данном руководстве, может привести к попаданию под опасное излучение. Никогда не открывайте корпус проигрывателя и не осуществляйте его ремонт самостоятельно. Для ремонта обращайтесь только к квалифицированным специалистам.

Предупреждение

Для снижения риска возгорания или поражения электрическим током не подвергайте проигрыватель воздействию дождя или высокой влажности.

Для снижения риска возгорания или поражения электрическим током используйте только рекомендованные аксессуары.

Данное устройство включает в себя технологии, защищенные законом об авторском праве. Правами на данные технологии и на другую интеллектуальную собственность обладает компания Macrovision Corporation и другие владельцы прав. Использование данных защищенных авторским правом технологий возможно только с разрешения компании Macrovision Corporation. Данное устройство предназначено только для персонального или ограниченного просмотра, если другое не разрешено компанией Macrovision Corporation. Изменение конструкции или разборка данного устройства запрещены.

Региональное использование

На всех DVD проигрывателях и DVD дисках проставлен номер региона. Если номер региона, указанный на DVD диске не соответствует номеру региона данного проигрывателя, такой диск не будет воспроизводиться.

**Форматы дисков
для воспроизведения**
 **DVD (12 см диск)**

 **VCD (12 см диск)**

 **CD (12 см диск)**

 **MP3 (12 см диск)**

MPEG-4

Данный проигрыватель не может воспроизводить следующие диски

DVD-ROM

DVD-R / DVD-RAM

CDV

CD-G

Обращение с дисками и их очистка

- загрязненные, запыленные, поцарапанные и деформированные диски могут вызвать сбои во время воспроизведения

- не приклеивайте самоклеющиеся наклейки и не делайте надписей на дисках

- не изгибайте диски

- для предотвращения поврежденный храните диски в футлярах

- не храните диски в следующих местах:

1. в местах попадания прямых солнечных лучей
2. в загрязненных, запыленных местах, местах с высокой влажностью
3. рядом с печками автомобилей
4. на сиденьях и приборной панели автомобиля

Очистка дисков

Для очистки поверхности диска используйте сухую мягкую ткань. При сильном загрязнении используйте мягкую ткань, слегка смоченную изопропиловым спиртом. Никогда не используйте такие растворители, как бензин, ацетон или обычные чистящие средства, так как они могут повредить поверхность диска.

Примечание

Со временем на поверхности диска могут появиться царапины (которые, однако, не делают диск непригодным для использования). Появление царапин зависит от обращения с дисками и условий их использования. Имейте в виду, что появление таких царапин не свидетельствует о какой-либо неисправности проигрывателя.



Этикеткой вверх



Не касайтесь рабочей поверхности диска



Не изгибайте диск



Протирайте диск от центра к краям

Новый диск

Края нового диска (с внешней и внутренней сторон) могут быть неровными. Проигрыватель не будет воспроизводить диск с неровностями или заусенцами. Поэтому заранее устраните этот недостаток, используя шариковую ручку или карандаш, как показано на рисунке. Для сглаживания неровных краев проведите ручкой или карандашом по внутреннему или внешнему краю диска.

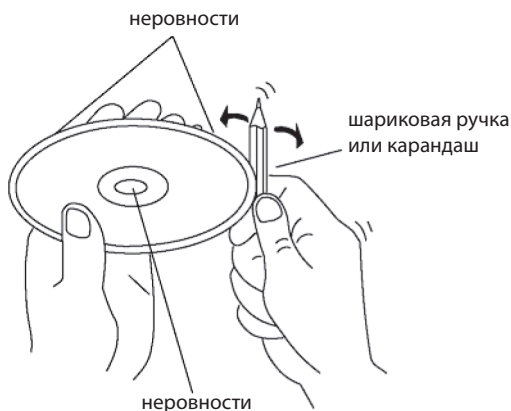

Внимание:

- Устанавливайте проигрыватель таким образом, чтобы он не мешал пользованию автомобилем.
- Перед тем, как окончательно установить проигрыватель, подключите электропроводку временно и убедитесь, что сам аппарат и вся аудио/видео система работают должным образом.
- Для правильной установки используйте только комплектующие, входящие в набор для монтажа аппарата. Использование других комплектующих может повлечь за собой неисправность.
- Проконсультируйтесь с вашим дилером, если для установки необходимо просверлить отверстия или произвести другие изменения в автомобиле.
- Установите проигрыватель, таким образом, чтобы он не мешал водителю и не причинил вреда пассажиру в случае внезапной остановки автомобиля.
- Угол наклона передней стороны проигрывателя не должен превышать 30°.
- Не устанавливайте проигрыватель в местах попадания прямых солнечных лучей или горячего воздуха из отопителя автомобиля, а так же в запыленных и загрязненных местах и местах с сильной вибрацией.

Порядок установки

Перед установкой проигрывателя в автомобиль проверьте все соединения, а затем выполните следующие действия:

1. Убедитесь, что зажигание автомобиля выключено, а затем отсоедините отрицательную клемму аккумулятора.
2. Подсоедините провода, убедитесь, что не защемили какой-либо провод или кабель.
3. Подсоедините отрицательную клемму аккумулятора.

ПОДСОЕДИНЕНИЯ

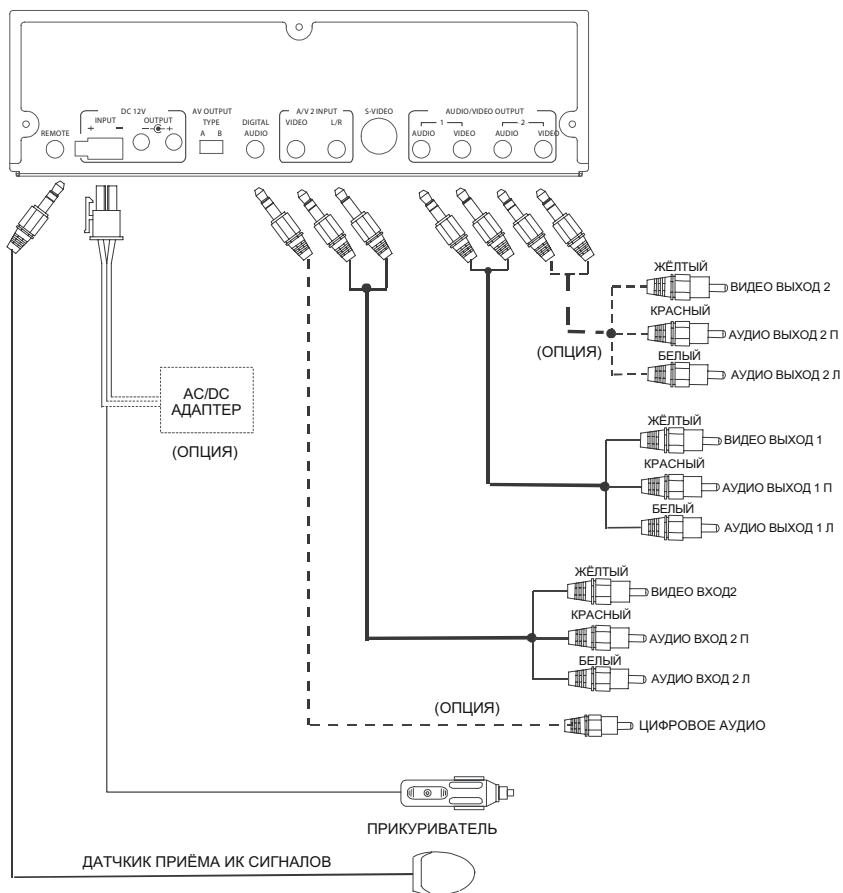

КНОПКИ УПРАВЛЕНИЯ ПРОИГРЫВАТЕЛЕМ

ПРОИГРЫВАТЕЛЬ

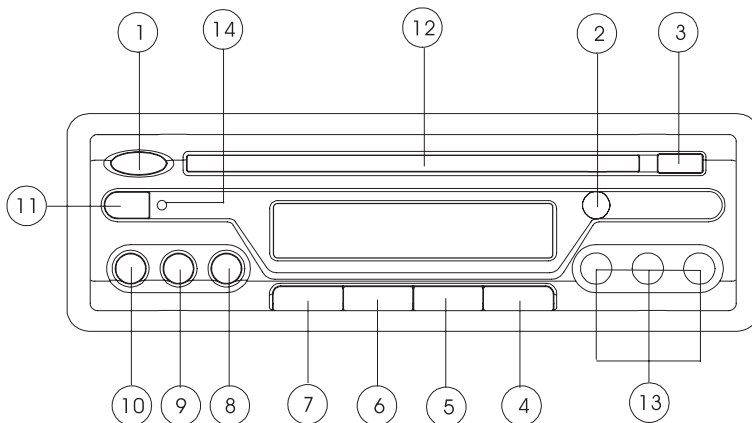

1. Кнопка включения/выключения проигрывателя
2. Датчик ИК сигналов пульта ДУ
3. ▲ Кнопка загрузки/извлечения диска
4. ►► Кнопка перехода к последующей Главе/дорожке
5. ■ Кнопка остановки воспроизведения
6. ►/|| Кнопка начала/остановки воспроизведения / мгновенного выключения звука
7. ◄◄ Кнопка перехода к предыдущей Главе/дорожке
8. **VOL +** Кнопка увеличения уровня громкости
9. **VOL –** Кнопка уменьшения уровня громкости
10. **SEL** Кнопка управления звуком
11. **MODE** Кнопка выбора режима работы CD/MP3/VCD/DVD проигрывателя или AV входа
12. Отверстие для загрузки диска
13. AV1 вход
14. Кнопка сброса (**Reset**)

КНОПКИ УПРАВЛЕНИЯ ПРОИГРЫВАТЕЛЕМ

ПУЛЬТ ДУ

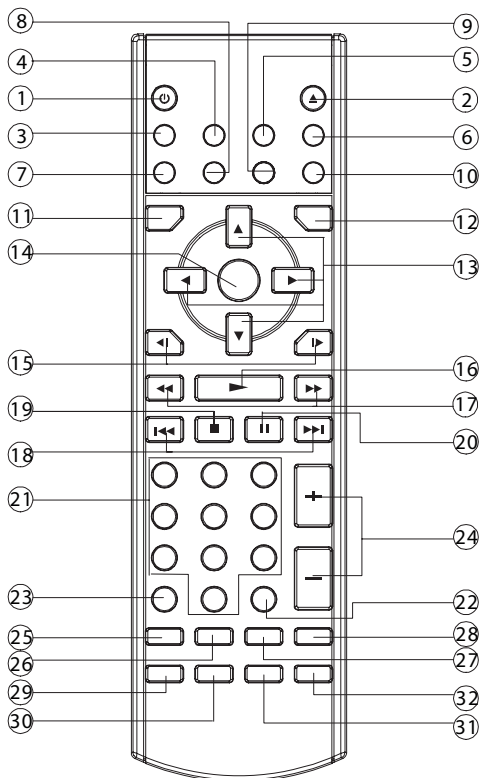

1. Кнопка включения/выключения проигрывателя
2. Кнопка извлечения диска
3. Кнопка мгновенного выключения звука
4. Кнопка выбора языка субтитров
5. Кнопка изменения ракурса изображения
6. Кнопка вывода на экран статистической информации о диске
7. Кнопка выбора режима работы CD/MP3/VCD/DVD проигрывателя или AV входа
8. Кнопка вывода на экран меню настройки
9. Кнопка выбора системы цветности PAL/NTSC
10. Кнопка выбора языка звукового сопровождения (для DVD диска) / выбора звукового режима (для CD/VCD диска)
11. Кнопка вывода на экран меню названий DVD диска
12. Кнопка вывода на экран корневого меню DVD диска
13. Кнопки перемещения по системе меню

14. Кнопка подтверждения выбора
15. Кнопки замедленного воспроизведения вперед/назад
16. Кнопка начала воспроизведения
17. Кнопки ускоренного воспроизведения вперед/назад
18. Кнопки перехода к последующей/предыдущей дорожке
19. Кнопка остановки воспроизведения
20. Кнопка временной приостановки воспроизведения / покадрового воспроизведения (для DVD/VCD/SVCD дисков)
21. Кнопки с цифрами
22. Кнопка активации режима 3D
23. Кнопка удаления неверно введенной цифры
24. Кнопки регулировки уровня громкости
25. Кнопка увеличения масштаба изображения
26. Кнопка установки закладки для воспроизведения
27. Кнопка выбора Названия/Главы/задания времени начала воспроизведения
28. Кнопка выбора режима PBC ON или PBC OFF на VCD диске
29. Кнопка воспроизведения в произвольном порядке
30. Кнопка воспроизведения в запрограммированном порядке
31. Кнопка повторного воспроизведения
32. Кнопка повторного воспроизведения выбранного отрывка

Подготовка к работе

Установка элементов питания

1. Откройте крышку отсека питания.
2. Установите новые батарейки в соответствии с указанной в отсеке схемой полярности
3. Закройте крышку отсека питания.

Применяемые батарейки: используйте две батарейки типоразмера "AAA"

Использование пульта ДУ

Направьте пульт ДУ ИК передатчиком в направлении проигрывателя (на датчик ИК сигнала пульта ДУ).

Угол действия: примерно 30° в обеих плоскостях.

Загрузка диска

1. Поверните ключ зажигания в положение АСС.
2. Нажмите кнопку **POWER** (1) на передней панели или пульте ДУ для включения проигрывателя.
3. Вставьте диск в отверстие для загрузки дисков (12) этикеткой вверх.
5. Проигрыватель начнет воспроизведение автоматически.

Извлечение диска

Нажмите кнопку **EJECT** (3) на передней панели для того, чтобы вынуть диск из проигрывателя.

Включение/выключение проигрывателя

Для включения проигрывателя нажмите кнопку **POWER** (1) на передней панели или пульте ДУ. Для выключения проигрывателя повторно нажмите эту же кнопку.

Управление звуком Регулировка громкости, тембра, баланса.

Для выбора режима настройки нажмите кнопку **SEL** на передней панели или на пульте ДУ. Режим настройки изменится в следующем порядке:

Vol - Bass - Tre - Bal

Volume – регулировка уровня громкости

Bass – регулировка уровня низких частот

Treble – регулировка уровня высоких частот

Balance – регулировка баланса между правыми и левыми громкоговорителями

После выбора режима установите желаемое качество звучания при помощи кнопок **VOL+** и **VOL-**.

Мгновенное выключение звука

Для выключения звука в режиме AV IN нажмите кнопку **MUTE** на передней панели или на пульте ДУ. Для включения звука нажмите эту же кнопку еще раз.

Режим работы проигрывателя

Нажмите кнопку **MODE** на передней панели или на пульте ДУ для выбора режима работы DVD/VCD/CD/MP3 проигрывателя или режима AV IN.

Жидкокристаллический дисплей

На дисплее отображаются информация по активированным функциям.

ИК датчик

На передней панели расположен ИК датчик, который принимает сигналы пульта ДУ.

Кнопка сброса

Кнопка **RESET** (14) расположена на передней панели и активируется при помощи шариковой ручки или любого другого предмета с заостренным концом. Кнопка сброса активируется в следующих случаях:

- для инициализации системы, когда все подсоединения завершены
- если все функциональные кнопки не работают
- если на дисплее появился символ "Error".

Остановка воспроизведения

Нажмите кнопку ■ на передней панели или на пульте ДУ один раз для предварительной остановки воспроизведения. Для возврата в режим воспроизведения с того же места на диске нажмите кнопку ► на передней панели или на пульте ДУ. Нажмите кнопку ■ два раза для полной остановки воспроизведения и возврата к первой Главе/дорожке.

Ускоренное воспроизведение вперед/назад

Во время воспроизведения нажмите кнопку ▲ (►►) или ▼ (◄◄). Каждый раз при нажатии этих кнопок скорость ускоренного воспроизведения в прямом или обратном направлении изменяется в зависимости от типа диска следующим образом:

DVD/MP3

Normal playback - 2X - 4X - 6X - 8X

VCD/CD

Normal playback - 1X - 2X - 3X - 4X

Переход к последующей/предыдущей дорожке

Во время воспроизведения нажмите кнопки ►► или ◄◄ на передней панели проигрывателя или на пульте ДУ для перехода к последующей или предыдущей дорожке.

Примечание: Эти кнопки не работают при воспроизведении некоторых VCD 2.0 дисков (если активирован режим PBC - управление воспроизведением).

Замедленное воспроизведение вперед/назад

Во время воспроизведения нажмите кнопки ► или ◄ на пульте ДУ. Каждый раз при нажатии этих кнопок скорость замедленного воспроизведения в прямом или обратном направлении изменяется в зависимости от типа диска следующим образом:

DVD

Normal playback - SF2X - SF4X - SF8X - SR2X - SR4X - SR8X

VCD

Normal playback - SF1X - SF2X - SF3X - STEP BWD

Временная приостановка воспроизведения

Для временной приостановки воспроизведения нажмите кнопку ►|| на передней панели или ►|| на пульте ДУ. Для возврата в режим воспроизведения повторно нажмите кнопку ►||.

Режим повторного воспроизведения

Для DVD диска

Нажмите кнопку REPEAT на пульте ДУ для выбора следующего режима повторного воспроизведения:

Chapter repeat on (повтор Главы) -
Title repeat on (повтор Названия) -
Repeat off (режим повтора отключен)

Для VCD/CD диска

Нажмите кнопку **REPEAT** на пульте ДУ для выбора следующего режима повторного воспроизведения:

Rep-one - Rep-all - Repeat off

1. При выборе режима "REP-ONE" повторно воспроизводится текущая Глава/дорожка.
2. При выборе режима "REP-ALL" повторно воспроизводятся все Главы/дорожки на текущем диске.
3. Когда проигрыватель завершил воспроизведение последней Главы/дорожки на диске, он останавливается и на дисплее выводится прошедшее время воспроизведения.
- Если выбран режим "REPEAT OFF", надписи индицирующие режимы повторного воспроизведения исчезают с дисплея.
4. Режим повторного воспроизведения не активируется при воспроизведении VCD 2.0 (если активирован режим управления воспроизведением - PBC ON).

Управление воспроизведением

Во время воспроизведения VCD диска нажмите кнопку **PBC** на пульте ДУ для активации (PBC ON) или отключения (PBC OFF) функции управления воспроизведением.

Увеличение масштаба изображения

Нажмите и удерживайте кнопку **ZOOM** на пульте ДУ. Каждый раз при нажатии этой кнопки размер изображения последовательно

увеличивается в 1,5; 2; 3 раза.

1.5X - 2.0X - 3.0X - Cancelled

В режиме ZOOM нажмите кнопки **▲ ▼ ◀ ▶** на пульте ДУ, чтобы передвинуть изображение вверх, вниз, влево, вправо.

Воспроизведение в произвольном порядке

Только для VCD/CD/MP3 дисков

Нажмите кнопку **RANDOM** на пульте ДУ. В правом верхнем углу экрана появится надпись "SHUFFLE ON". Нажмите кнопку **▶** для воспроизведения дорожек в случайной последовательности. Нажмите кнопку **RANDOM** еще раз для возврата в обычный режим. На экране появится надпись "SHUFFLE OFF".

Повторное воспроизведение выбранного отрывка

1. Нажмите кнопку **A-B** один раз в начале требуемого отрывка записи.
 2. Нажмите кнопку **A-B** еще раз в конце отрывка записи. Проигрыватель будет повторно воспроизводить обозначенный отрывок.
 3. Нажмите кнопку **A-B** третий раз для возврата в обычный режим воспроизведения.
- Каждый раз при нажатии этой кнопки, на дисплее появляется следующая надпись:

A TO B SET A - A TO B SET B - A TO B CANCELLED

Поиск на диске (GOTO)

Для DVD

Нажмите кнопку **GOTO** один раз и на дисплее появится следующая надпись:

TITLE 01/01 CHAPTER 01/01

При помощи кнопок с цифрами вы можете выбрать Название или Главу для воспроизведения.

Нажмите кнопку **GOTO** два раза и на дисплее появится следующая надпись:

TITLE 01/01 TIME --:--:--

Вы можете начать воспроизведение Названия/Главы с определенного фрагмента, установив время при помощи кнопок с цифрами.

Для CD/VCD

(режим управления воспроизведением отключен – PBC OFF)

Нажмите кнопку **GOTO** один раз и на дисплее появится следующая надпись:

GO TO --:--

Используя кнопки с цифрами, напрямую установите время начала воспроизведения.

Воспроизведение в запрограммированном порядке

Только для VCD/CD/MP3 дисков (режим управления воспроизведением отключен – PBC OFF)

В режиме стоп нажмите кнопку **PROGRAM**, на дисплее появится надпись "Program P00:00". Например, нажмите кнопку с цифрой 4, на дисплее появится надпись "Program P01:04". Это значит, что дорожка 4 будет воспроизводиться первой. Нажмите кнопку с цифрой 6, на дисплее появится надпись "Program P02:06". Таким образом задайте порядок воспроизведения дорожек. Для воспроизведения дорожек в запрограммированном порядке нажмите кнопку ►/II на передней панели или ► на пульте ДУ. Для возврата в обычный режим нажмите кнопку ■, а затем кнопку **PROGRAM**.

Выбор системы цветности

Нажмите кнопку **PAL/NTSC** на пульте ДУ для выбора системы цветности: PAL, NTSC или AUTO.

ВЫВОД НА ЭКРАН ИНФОРМАЦИИ О ДИСКЕ

Для вывода на экран содержания текущего диска нажмите кнопку **CONSOLE** на пульте ДУ во время воспроизведения.

Например:

DVD диск:

(1) Нажмите кнопку **CONSOLE** один раз. На экране появятся номер Названия, общее количество Названий, номер Главы, общее количество Глав текущего диска и прошедшее время воспроизведения:

**TITLE 01/03 CHAPTER 002/025
00:02:25**

(2) Нажмите кнопку **CONSOLE** второй раз. На экране будет отображено оставшееся время воспроизведения Названия:

**TITLE REMAIN
01:46:58**

(3) Нажмите кнопку **CONSOLE** третий раз. На экране будет отображено прошедшее время воспроизведения Главы:

**CHAPTER ELAPSED
00:00:24**

(4) Нажмите кнопку **CONSOLE** четвертый раз. На экране будет отображено оставшееся время воспроизведения Главы:

**CHAPTER REMAIN
00:01:39**

(5) Нажмите кнопку **CONSOLE** пятый раз:

Надпись на экране исчезнет

VCD диск:

(1) Нажмите кнопку **CONSOLE** один раз. На экране будет отображено прошедшее время воспроизведения дорожки, номер текущей дорожки и общее количество дорожек на диске:

**SINGLE ELAPSED
00:25 01/13**

(2) Нажмите кнопку **CONSOLE** второй раз. На экране будет отображено оставшееся время воспроизведения дорожки, номер текущей дорожки и общее количество дорожек на диске:

**SINGLE REMAIN
03:15 01/13**

(3) Нажмите кнопку **CONSOLE** третий раз. На экране будет отображено общее прошедшее время воспроизведения, номер текущей дорожки и общее количество дорожек на диске:

**TOTAL ELAPSED
00:25 01/13**

(4) Нажмите кнопку **CONSOLE** четвертый раз. На экране будет отображено общее оставшееся время воспроизведения, номер текущей дорожки и общее количество дорожек на диске:

**TOTAL REMAIN
40:35 01/13**

(5) Нажмите кнопку **CONSOLE** пятый раз:

Надпись на экране исчезнет.

CD диск:

(1) Нажмите кнопку **CONSOLE** один раз. На экране будет отображено прошедшее время воспроизведения дорожки, номер текущей дорожки и общее количество дорожек на диске:

SINGLE ELAPSED

00:00:25

TRACK: 01/14

(2) Нажмите кнопку **CONSOLE** второй раз. На экране будет отображено оставшееся время воспроизведения дорожки, номер текущей дорожки и общее количество дорожек на диске:

SINGLE REMAIN

00:03:15

TRACK: 01/14

(3) Нажмите кнопку **CONSOLE** третий раз. На экране будет отображено общее прошедшее время воспроизведения, номер текущей дорожки и общее количество дорожек на диске:

TOTAL ELAPSED

00:00:25

TRACK: 01/14

(4) Нажмите кнопку **CONSOLE** четвертый раз. На экране будет отображено общее оставшееся время воспроизведения, номер текущей дорожки и общее количество дорожек на диске:

TOTAL REMAIN 00:40:35

TRACK: 01/14

(5) Нажмите кнопку **CONSOLE** пятый раз:

Надпись на экране исчезнет.

MP3 диск:

(1) Нажмите кнопку **CONSOLE** один раз. На экран будет отображено прошедшее время воспроизведения дорожки:

CHAPTER ELAPSED 00:00:25

(2) Нажмите кнопку **CONSOLE** второй раз. На экране будет отображено оставшееся время воспроизведения дорожки:

CHAPTER REMAIN 00:04:25

(3) Нажмите кнопку **CONSOLE** третий раз:

Надпись на экране исчезнет.

Выбор языка звукового сопровождения

Для DVD диска

Нажмите кнопку **AUDIO** на пульте ДУ во время воспроизведения. Каждый раз при нажатии этой кнопки язык звукового сопровождения изменяется в заданном порядке.

Примечание:

- количество языков звукового сопровождения зависит от диска
- на некоторых дисках записан только один язык звукового сопровождения
- если на диске нет других языков звукового сопровождения, в левом верхнем углу экрана появится значок 

Для VCD диска

Нажмите кнопку **AUDIO** на пульте ДУ во время воспроизведения для выбора моно или стерео режима. MONO Left - MONO Right - STEREO

Вывод на экран меню диска (только для DVD)

Нажмите кнопку **MENU** на пульте ДУ во время воспроизведения диска, и на экране появится корневое меню диска. Вы можете управлять меню при помощи кнопок **▲ ▼ ◀ ▶** пульта ДУ и можете выбрать функцию, нажав кнопку **ENTER** на пульте ДУ.

Вывод на экран меню названия (только для DVD)

При условии, что на DVD диске записано несколько Глав, вы можете начать воспроизведение определенной Главы, выбрав ее в меню названий.

1. Нажмите кнопку **TITLE** во время воспроизведения - на экране появится меню названий.
2. Выберете Главу при помощи кнопок **▲ ▼ ◀ ▶** пульта ДУ и подтвердите свой выбор, нажав кнопку **ENTER** на пульте ДУ.

Выбор языка субтитров (только для DVD)

Нажмите кнопку **SUBTITLE** на пульте ДУ во время воспроизведения. Каждый раз при нажатии этой кнопки язык субтитров изменяется в заданном порядке.

Примечание:

- количество языков субтитров зависит от диска
- на некоторых дисках записан только один язык субтитров
- если на диске нет субтитров на других языках, в левом верхнем углу экрана появится значок 

Изменение ракурса изображения (только для DVD)

Нажмите кнопку **ANGLE** на пульте ДУ во время воспроизведения. Каждый раз при нажатии этой кнопки ракурс (угол просмотра) изображения изменяется в заданном порядке.

Примечание:

- количество ракурсов изображения зависит от диска
- эта функция действительна только для дисков, на которых записаны изображения под различными ракурсами (с разных камер)
- если на диске нет изображений, записанных под различными ракурсами, в левом верхнем углу экране появится значок .

РЕЖИМ AV IN

Вы можете подсоединить другой источник аудио или видео сигнала к проигрывателю через разъем AV1 на тыловой части проигрывателя или разъем AV2 на передней панели проигрывателя. Для включения режима AV IN нажмите кнопку **MODE** на передней панели или на пульте ДУ.

НАСТРОЙКА ПРОИГРЫВАТЕЛЯ

Основные настройки

Меню Настроек - Главная страница

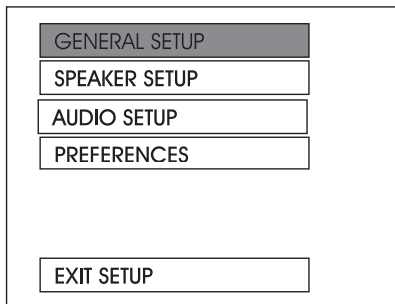

1. В режиме остановки нажмите кнопку **SETUP** на пульте ДУ. (Нажмите кнопку **■** два раза, чтобы удостовериться в том, что проигрыватель находится в режиме остановки воспроизведения).
2. На экране появится меню основных настроек.
3. Выберите пункт меню, используя кнопки со стрелками **▼ ▲**.
4. Нажмите кнопку **ENTER** на пульте ДУ.

а) Начальная настройка (GENERAL SETUP)

Эта страница настроек включает в себя все видео и аудио настройки. Для более детальной информации смотрите раздел "Начальная настройка".

б) Аудио настройка (AUDIO SETUP)

Эта страница настроек включает в себя все аудио настройки. Для более детальной информации смотрите раздел "Аудио настройка".

в) Настройка предпочтений (PREFERENCES)

Эта страница настроек включает в себя все дополнительные настройки. Для более детальной информации смотрите раздел "Настройка предпочтений".

НАСТРОЙКА ПРОИГРЫВАТЕЛЯ

НАЧАЛЬНАЯ НАСТРОЙКА (GENERAL SETUP)

Настройка формата телевизионного экрана (TV display)

PIC MODE	NORMAL/PS
TV DISPLAY	NORMAL/LB
ANGLE MARK	WIDE
OSD LANG	
CAPTIONS	
SCR SAVER	
MAIN PAGE	

Video Material	TV Screen			
	4:3			Wide (16:9)
	Normal	Pan Scan	Letter-box	
4:3				
16:9				

Данная функция позволяет выбрать формат экрана, соответствующий вашему телевизору (4:3 или 16:9).

Режим Normal/PS для формата 4:3

Воспроизведение в режиме Pan & SCAN. При подсоединении к широкоэкранному телевизору левый и правый края изображения обрезаются.

Режим Normal/LB для формата 4:3

Воспроизведение в режиме Letter box. При подсоединении к широкоэкранному телевизору в верхней и нижней части экрана появляются черные кромки.

Широкоэкранный воспроизведение (Wide) для формата 16:9

Данный режим выбирается, когда проигрыватель подключен к широкоэкранному телевизору 16:9.

Настройка режима изображения (PIC MODE)

TV DISPLAY	
PIC MODE	AUTO
ANGLE MARK	HI-RES
OSD LANG	N-FLICKER
CAPTIONS	
SCR SAVER	
MAIN PAGE	

Выберите режим AUTO, чтобы настройка PIC MODE проигрывателя зависела от DVD диска. Выберите формат HI-RES для получения более высокой разрешающей способности изображения. Выберите формат N-FLICKER, если изображение имеет помехи.

Демонстрация индикатора съемки с нескольких камер на экране монитора (ANGLE MARK)

TV DISPLAY	
PIC MODE	
ANGLE MARK	ON
OSD LANG	OFF
CAPTIONS	
SCR SAVER	
MAIN PAGE	

Если для данной функции выбрано ON (включено), то при воспроизведении дисков DVD, на которых имеются сцены, записанные с нескольких камер, на экране появится индикатор . Если для данной функции выбрано OFF (выключено), то данный индикатор на экран выводиться не будет.

НАСТРОЙКА ПРОИГРЫВАТЕЛЯ

Выбор языка экранного меню (OSD Lang)

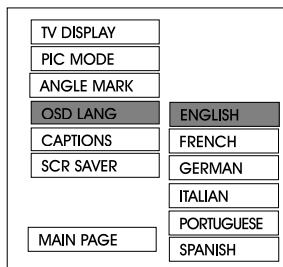

При помощи кнопок со стрелками ▼ ▲ выберите нужный язык экранного меню.

Включение и выключение функции CAPTIONS

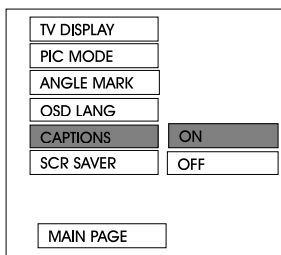

Для включения функции выберите режим ON. Для деактивации этого режима выберите режим OFF.

Включение и выключение экранной заставки

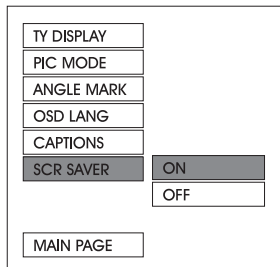

Данная функция используется для включения (ON) и выключения (OFF) экранной заставки (SCR SAVER).

АУДИО НАСТРОЙКА (Audio Setup)

Настройка выходного сигнала (LPCM OUTPUT)

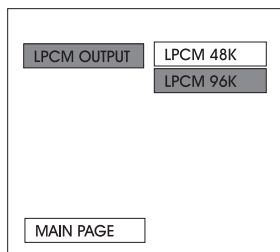

Данная функция позволяет выбрать режим выходного сигнала LPCM 48K или режим LPCM 96K. Рекомендуется использовать режим LPCM 96K.

НАСТРОЙКА ПРЕДПОЧТЕНИЙ (Preferences Setup)

Настройка формата телевизионного сигнала (TV TYPE)

TV TYPE	AUTO
AUDIO	NTSC
SUBTITLE	PAL
DISC MENU	
PARENTAL	
PASSWORD	
DEFAULTS	
SMART NAV	
MAIN PAGE	

Данный проигрыватель позволяет воспроизводить диски, в формате PAL, NTSC.

Выберите формат NTSC, если проигрыватель воспроизводит диск, записанный в формате NTSC.

Выберите формат PAL, если проигрыватель воспроизводит диск, записанный в формате PAL.

Выберите настройку AUTO, чтобы формат выходного видеосигнала соответствовал формату сигнала, записанного на DVD диске.

Выбор языка звукового сопровождения (AUDIO)

TV TYPE	ENGLISH
AUDIO	FRENCH
SUBTITLE	SPANISH
DISC MENU	CHINESE
PARENTAL	JAPANESE
PASSWORD	GERMAN
DEFAULTS	ITALIAN
SMART NAV	PORTUGUESE
MAIN PAGE	

Для выбора языка звукового сопровождения используйте кнопки со стрелками ▼ ▲.

Выбор языка субтитров (SUBTITLE)

TV TYPE	ENGLISH
AUDIO	FRENCH
SUBTITLE	SPANISH
DISC MENU	CHINESE
PARENTAL	JAPANESE
PASSWORD	GERMAN
DEFAULTS	ITALIAN
SMART NAV	PORTUGUESE
MAIN PAGE	OFF

Для выбора языка субтитров используйте кнопки со стрелками ▼ ▲.

НАСТРОЙКА ПРОИГРЫВАТЕЛЯ

Выбор языка меню диска (DISC MENU)

TV TYPE	ENGLISH
AUDIO	FRENCH
SUBTITLE	SPANISH
DISC MENU	CHINESE
PARENTAL	JAPANESE
PASSWORD	GERMAN
DEFAULTS	ITALIAN
SMART NAV	PORTUGUESE
MAIN PAGE	

Для выбора языка меню DVD диска используйте кнопки со стрелками ▼ ▲.

Настройка функции ограничения доступа (PARENTAL)

TV TYPE	1 G
AUDIO	2
SUBTITLE	3 PG
DISC MENU	4 PG 13
PARENTAL	5
PASSWORD	6 PG-R
DEFAULTS	7 NC-17
SMART NAV	8 ADULT
NO_PARENTAL	
MAIN PAGE	

Для выбора нужного уровня ограничения доступа к проигрывателю используйте кнопки со стрелками ▼ ▲. Подтвердите выбор нажатием кнопки ENTER на пульте ДУ.

G - для показа лицам любого возраста

PG 13 - детям до 13 лет

PG-R - не рекомендуется смотреть детям

NC-17 - детям до 17 лет

ADULT - только для взрослых

NO PARENTAL - нет ограничений

Изменение пароля (PASSWORD)

TV TYPE	
AUDIO	
SUBTITLE	
DISC MENU	
PARENTAL	
PASSWORD	CHANGE
DEFAULTS	
SMART NAV	
MAIN PAGE	

Выберите функцию CHANGE и нажмите кнопку **ENTER**. Введите старый пароль (3308), затем введите новый четырехзначный пароль и повторите его еще раз для подтверждения.

Возвращение к настройкам по умолчанию (DEFAULTS)

TV TYPE	
AUDIO	
SUBTITLE	
DISC MENU	
PARENTAL	
PASSWORD	
DEFAULTS	RESET
SMART NAV	
MAIN PAGE	

Выберите опцию RESET для восстановления всех настроек проигрывателя по умолчанию (возврата к первоначальным заводским настройкам).

Настройка функции навигации (SMART NAV)

TV TYPE	
AUDIO	
SUBTITLE	
DISC MENU	
PARENTAL	
PASSWORD	
DEFAULTS	
SMART NAV	NO MENU
	WITH MENU
MAIN PAGE	

Выберите режим WITH MENU во время воспроизведения MP3 диска, и на экране появится навигационное меню. Пользователь может выбрать для воспроизведения дорожку, пользуясь указаниями меню. При выборе режима NO MENU во время воспроизведения MP3 диска, меню на экран не выводится, а проигрыватель начинает воспроизведение автоматически.

ТАБЛИЦА НАСТРОЕК ПО УМОЛЧАНИЮ (DEFAULTS TABLE)

General Setup Начальная настройка	TV display	Normal/LB
	PIC mode	AUTO
	Angle mark	ON
	OSD language	English
	Captions	ON
	SCR Saver	ON
Audio Setup Аудио настройка	LPCM Output	LPCM 96K
Preferences Настройка предпочтений	TV type	AUTO
	Audio	English
	Subtitle	English
	DISC menu	English
	Parental	NO_Parental
	Password	3308
	Smart NAV	With Menu

При возникновении неполадок, пожалуйста, ознакомьтесь с разделами приведенного ниже списка. Это может быть незначительная неисправность, которую вы можете устранить сами. Если вы не можете устранить неисправность сами, обращайтесь к квалифицированному персоналу сервисных центров.

Отсутствует питание

- поверьте, включена ли кнопка питания **on/off** на передней панели проигрывателя
- поверните ключ зажигания в позицию "ACC"
- проверьте, не перегорел ли предохранитель

Нет изображения

- проверьте, включен ли монитор или телевизор
- убедитесь, что правильно выбран режим Disc Play или AV Mode
- убедитесь, что проигрыватель подсоединен правильно

Искаженное изображение

- проверьте, нет ли на диске отпечатков пальцев, и протрите диск мягкой тканью от центра к краям
- иногда может появиться небольшое искажение изображения. Это не является неисправностью

Сильное искажение изображения

- неправильно выбран телевизионный формат (PAL/NTSC)

Черно-белое изображение

- неправильно выбран телевизионный формат (PAL/NTSC)

Диск не воспроизводится

- убедитесь, что диск загружен этикеткой вверх
- протрите диск
- убедитесь, что диск не испорчен

Отсутствует звук

- проверьте аудио подсоединения
- если используется HI-FI усилитель, попробуйте другой источник звука

Искаженный звук с HI-FI усилителя

- убедитесь, что нет никаких других аудио подсоединений ко входу усилителя

Не работает пульт ДУ

- направьте пульт ДУ непосредственно на ИК сенсор на передней панели проигрывателя
- убедитесь, что сигнал не встречает препятствий
- проверьте и замените батарейки пульта ДУ

Не работают кнопки

- выключите и снова включите проигрыватель при помощи кнопки **Power** на передней панели проигрывателя
- нажмите кнопку **RESET** на передней панели проигрывателя

ТЕХНИЧЕСКИЕ ХАРАКТЕРИСТИКИ

Напряжение питания: 12 В (допустимо 11 В - 15 В), минус на массе

Отношение сигнал/шум: 80 дБ

Частотная характеристика звука: 20 Гц - 20 кГц

Коэффициент детонации: ниже измеримого уровня

Типы воспроизводимых дисков:

5" (12 см) DVD видео диск

CD (CD-DA/CD-R/CD-RW/MP3)

5" (12см) VCD

Внимание:

Технические характеристики и дизайн могут быть изменены без предупреждения вследствие усовершенствований в технологии.

Список сервисных центров в городах России

Волгоград

ООО "Сервисцентр ТМ"
400117 г. Волгоград, ул. 8 Воздушной
Армии, д. 35
(8442) 35-15-81

Воронеж

"Орбита Сервис"
394030 г. Воронеж, ул. Донбасская, д. 1
(0732) 52-43-86, 77-43-29, 77-43-97

Екатеринбург

АСЦ Радиоимпорт
г. Екатеринбург, ул. 8 Марта, д. 99
(343) 257-44-62

Казань

"Сервисцентр"
Республика Татарстан, 420034 г. Ка-
зань, ул. Декабристов, д. 113
(8432) 18-09-99, 18-14-52

Калининград

ООО ТТЦ "ВЕГА"
236038 г. Калининград, ул. Гагарина, д.
41-45
(0112) 53-49-04

Краснодар

ООО ПО "Фотон"
350049 г. Краснодар, ул. Северная, д. 94
(8612) 21-21-60, 20-70-80

Красноярск

"Sinatra"
г. Красноярск, ул. Партизана Железняка,
д. 18, оф. 115
(3912) 59-17-55

Нижний Новгород

ООО Сервисный центр "Электроника"
г. Нижний Новгород, ул. Максима
Горького, д. 250
(8312) 36-75-04, 36-63-71

Москва

"Автотеатр"
г. Москва, 47-й км внешняя сторона
МКАД, строение 4
(095) 439-52-87

Новосибирск

ООО "РАШ"
г. Новосибирск, ул. Московская, д. 2 (383)
(383) 266-04-60

Пермь

ООО "Сатурн-Р"
г. Пермь, ул. Карпинского, д. 27
(3422) 19-05-00, 19-05-12

Ростов-на-Дону

ООО "ПОИСК-Сервис"
344006 г. Ростов-на-Дону, ул. 50 лет
Ростсельмаша, д. 1
(832) 250-11-36

Рязань

"Техсервис"
г. Рязань, ул. Новая, д. 51 Г
(0912) 21-02-19

Самара

ООО "Орбита-Сервис"
443074 г. Самара, ул. Мориса Тореза,
д. 137
(8462) 62-62-62

Санкт-Петербург

"Партия-сервис"
г. Санкт-Петербург, ул. Варшавская,
д. 51, кор. 1
(812) 374-21-16

Саратов

ООО "РИМ-Сервис"
410003 г. Саратов, Волочаевский про-
езд, д. 3
(8452) 48-61-62

Уфа

ООО ЦТС "Форте-Сервис"
450106 г. Уфа ул. Степана Кувыкина, д. 18
(3472) 55-90-99