



# МЕРЫ ПРЕДОСТОРОЖНОСТИ



Этот символ указывает на "Опасное напряжение" внутри прибора и предупреждает об опасности поражения электрическим током.



Во избежание поражения электрическим током не разбирайте прибор, не открывайте корпус. Обращайтесь к квалифицированному персоналу сервисных центров.



Этот символ предупреждает о наличии важных инструкций по эксплуатации



Данный аппарат является лазерным устройством класса I. В данном аппарате используется лазерный луч, который при прямом воздействии может быть опасен.



Во избежание поражения электрическим током и возгорания не разбирайте прибор, не открывайте корпус. Для ремонта обращайтесь только к квалифицированным специалистам.



Во избежание несчастного случая внимательно ознакомьтесь и следуйте указаниям данного руководства по эксплуатации.



Не эксплуатируйте этот аппарат вблизи источников тепла, например, радиаторов, батарей и других приборов.



Подсоединяйте этот аппарат только к источнику питания, указанному в данном руководстве по эксплуатации.



Не перемещайте монитор во время воспроизведения.



Для снижения риска возгорания или поражения электрическим током не подвергайте прибор воздействию дождя или высокой влажности.



Не отвлекайте Ваше внимание на управление системой во время движения. Управление проигрывателем необходимо осуществлять после полной остановки автомобиля.



## СОДЕРЖАНИЕ

---

Информация о дисках.....	4
Описание аппарата .....	5
Монитор .....	5
Пульт ДУ .....	6
Установка .....	8
Подсоединения .....	9
Настройка .....	11
Режим AV/DVD .....	11
Режим TV-тюнера .....	11
DVD проигрыватель .....	12
Меню настройки .....	12
Основные операции .....	17
Технические характеристики .....	20

# ИНФОРМАЦИЯ О ДИСКАХ

## Типы воспроизводимых дисков

Диск	Изображение	Тип диска	Диаметр	Время воспроизведения
DVD		Видео и аудио	12 см	Один слой Два слоя
VIDEO-CD		Видео и аудио	12 см	74 минуты
AUDIO-CD		Аудио	12 см	74 минуты

Этот проигрыватель может воспроизводить следующие диски: MP3, VCD (версия 1.1, 2.0), CD-R, RW, DVD-R/RW/+R/+RW (записанные в формате DVD).

## Обращение с дисками и очистка

1. Держите диск только за края. 

Не оставляйте отпечатков пальцев на поверхности диска. Не приклеивайте самоклеющиеся наклейки и не делайте надписей на дисках.

2. Загрязненные, запыленные, поцарапанные и деформированные диски могут вызвать сбои во время воспроизведения. Для очистки поверхности диска используйте сухую мягкую ткань. 

Никогда не используйте растворители, бензин, разбавители, так как они могут повредить поверхность диска.



3. Не храните диски в местах попадания прямых солнечных лучей, в загрязненных, запыленных местах, местах с высокой влажностью. Храните диски в прохладном, проветриваемом помещении. Для предотвращения повреждений храните диски в коробках.

## Типы воспроизводимых дисков

Номер	Регион
1	Северная Америка (США, Канада)
2	Япония, Европа (кроме Восточной Европы), Ближний Восток, Южная Африка, Египет
3	Южная Корея, Индонезия, Тайвань, Таиланд, Филиппины, Гон Конг
4	Австралия, Новая Зеландия, Центральная и Южная Америка
5	Индия, Восточная Европа, Северная Корея, Россия
6	Китай

## Монитор

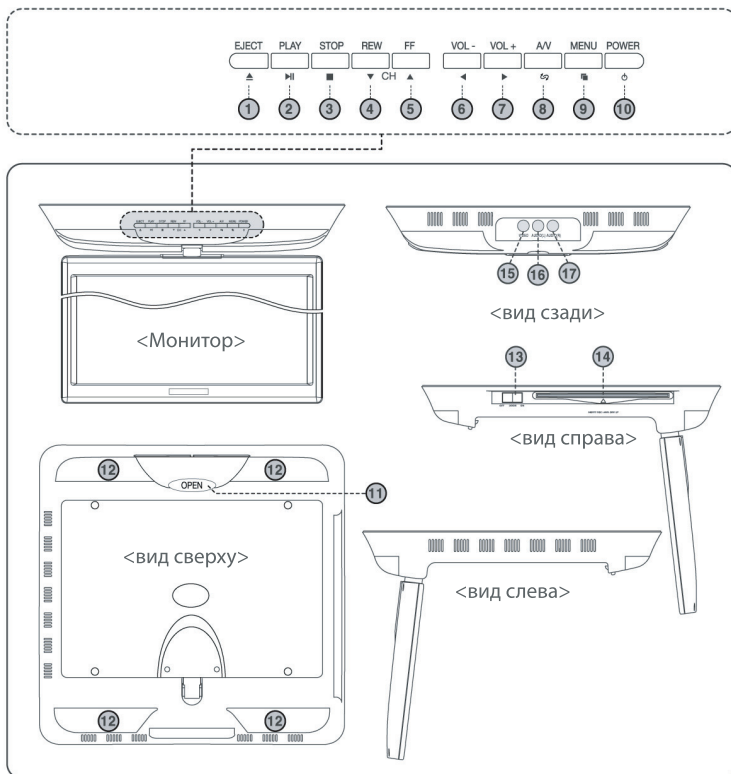

- |  |   |
|--|---|
| <ol style="list-style-type: none"> <li>1. Кнопка извлечения дисков</li> <li>2. Кнопка воспроизведения</li> <li>3. Кнопка остановки воспроизведения</li> <li>4. Кнопка ускоренного воспроизведения в обратном направлении / Кнопка перехода к предыдущему каналу</li> <li>5. Кнопка ускоренного воспроизведения в прямом направлении / Кнопка перехода к последующему каналу</li> <li>6. Кнопка увеличения громкости</li> <li>7. Кнопка уменьшения громкости</li> <li>8. Кнопка выбора источника звука</li> </ol> | <ol style="list-style-type: none"> <li>9. Кнопка вывода на экран меню</li> <li>10. Кнопка включения аппарата</li> <li>11. Кнопка открытия аппарата</li> <li>12. Кнопка включения/выключения плафона подсветки салона</li> <li>13-12. Трехпозиционный переключатель плафона подсветки салона (OFF/DOOR/ON)</li> <li>14. Отверстие для загрузки CD диска</li> <li>15. Видео вход (желтый RCA)</li> <li>16. Аудио "Левый" вход (белый RCA)</li> <li>17. Аудио "Правый" вход (красный RCA)</li> </ol> |
|--|---|

# О П И С А Н И Е А П П А Р А Т А

На всех DVD плеерах и DVD дисках проставлен номер региона. Если номер региона, указанный на DVD диске не соответствует номеру региона данного проигрывателя, такой диск не будет воспроизводиться.

## Пульт ДУ

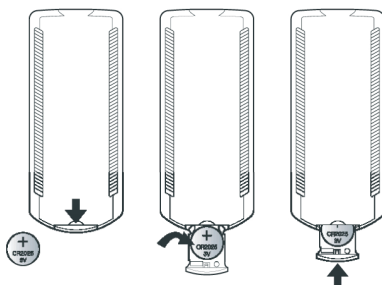
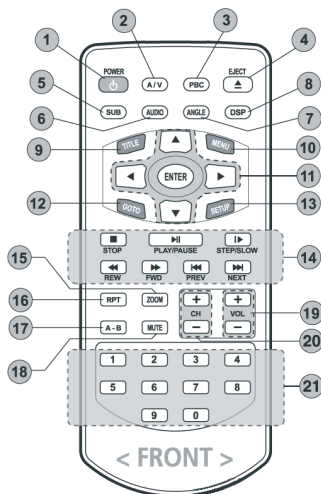

### Замена элементов питания

1. Откройте крышку отсека питания на тыловой части пульта ДУ.
2. Вставьте две батарейки типа "AAA" (1,5 В) соблюдая полярность, как показано на рисунке ("+" вверх).
3. Закройте крышку отсека питания.

1. POWER Кнопка включения/выключения аппарата
2. A/V Кнопка выбора источника (DVD - TV - AV)
3. PBC Кнопка управления воспроизведением
4. EJECT Кнопка извлечения диска
5. SUB Кнопка переключения языка субтитров, если на DVD диске записаны субтитры на нескольких языках
6. AUDIO Кнопка переключения языка звукового сопровождения, если на DVD диске имеется запись с несколькими языками звукового сопровождения
7. ANGLE Кнопка изменения угла просмотра изображения,

8. DSP Кнопка вывода на экран статистической информации о диске
9. TITLE Кнопка доступа к меню названий, которые записаны на DVD диске
10. MENU Кнопка для получения доступа к меню DVD диска
11. ◀, ▶, ▲, ▼ Кнопки для перемещения по системе меню влево, направо, вверх, вниз
12. GOTO Кнопка поиска, используется вместе с цифровыми кнопками
13. SETUP Кнопка доступа к меню настроек

## О П И С А Н И Е   А П П А Р А Т А

---

- |   |   |
|---|---|
| 14. STOP Кнопка остановки воспроизведения<br>PLAY/PAUSE Кнопка воспроизведения / временной остановки воспроизведения<br>STEP/SLOW Кнопка кадрового воспроизведения / Кнопка замедленного воспроизведения в прямом и обратном направлении<br>REW/FWD Кнопка ускоренного воспроизведения в прямом и обратном направлении<br>PREV/NEXT Кнопка перехода к предыдущей/последующей дорожке, Главе, Названию | масштаба изображения  |
| 15. ZOOM Кнопка изменения   | 16. RPT Кнопка повторного воспроизведения дорожки, Главы, Названия                              |
|   | 17. A-B Кнопка воспроизведения определенного участка записи                                     |
|   | 18. MUTE Кнопка мгновенного выключения звука  |
|   | 19. VOL +/- (UP/DOWN) Кнопки регулировки громкости / Кнопки настройки меню                      |
|   | 20. CH +/- (UP/DOWN) Кнопка настройки частоты канала / Кнопка регулировки частоты FM модулятора |
|   | 21. 1-0 Кнопки с цифрами  |

# УСТАНОВКА

## Установка монитора

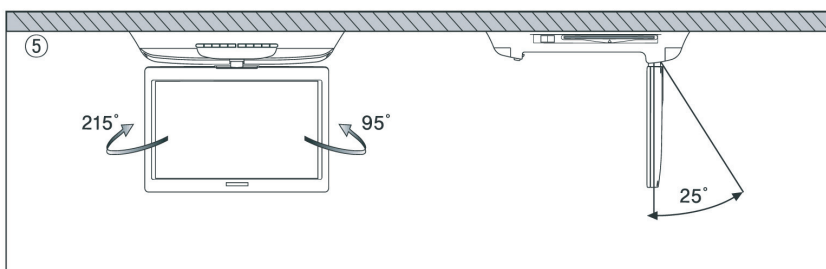
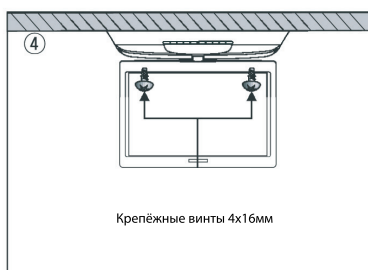
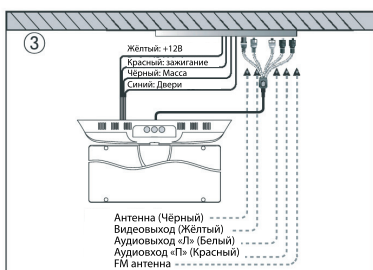

1. Снимите плафон освещения автомобиля.
2. При помощи самонарезающих винтов прикрепите стальную пластину.
3. Подсоедините провода монитора к плафону освещения.
4. При помощи крепёжных винтов прикрепите монитор к стальной пластине.
5. Вы можете изменить угол монитора, как показано на рисунке.

(Желтый: +12В, Черный: масса, Красный: зажигание, Синий: сигнал на открытие дверей



Вид спереди

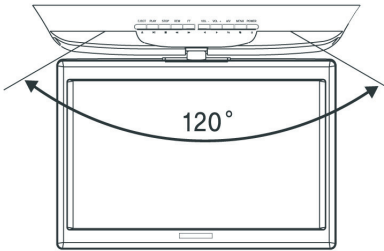

Вид справа

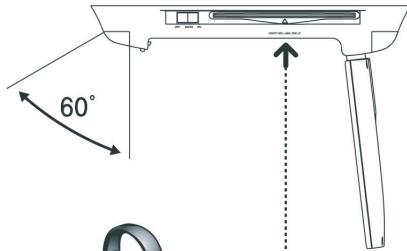

Беспроводные  
ИК наушники

Вид сверху

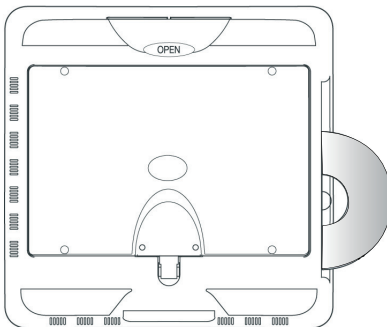

← Отверстие для загрузки  
диска (этикеткой вверх)

# ПОДСОЕДИНЕНИЯ

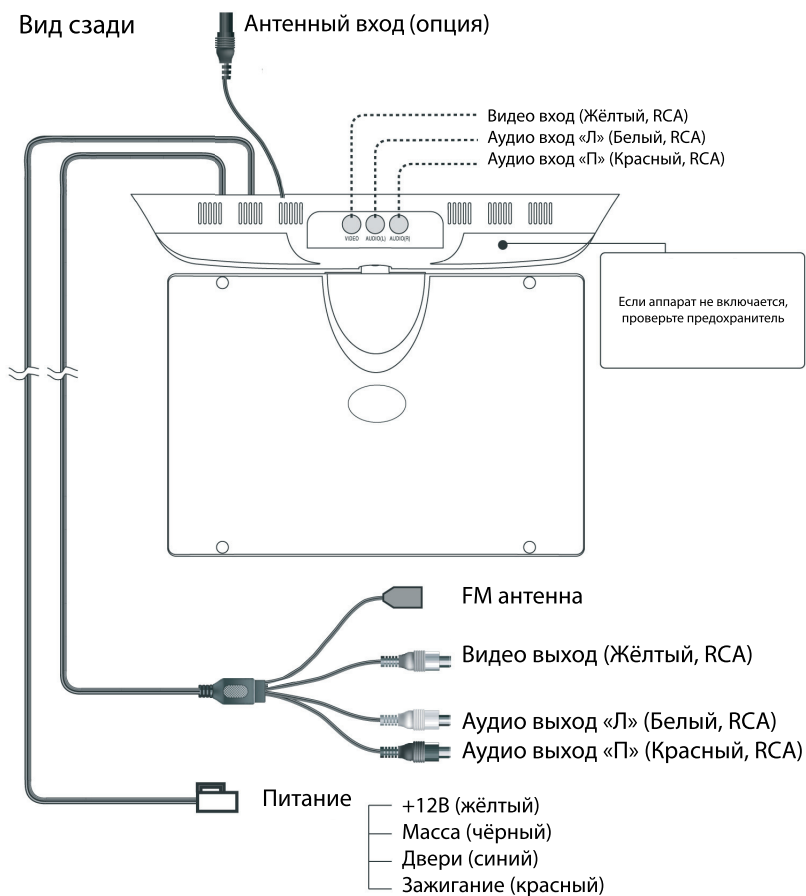

## **Монитор. Режим AV/DVD**

Для вывода на экран меню нажмите кнопку MENU на пульте ДУ или мониторе.

- При помощи кнопок VOL+/- настройте каждую функцию.
- Если в течение 5 секунд вы не нажали кнопку, меню исчезнет с экрана.

CONTRAST (Контрастность) - BRIGHT (Яркость) - COLOR (Цвет) - TINT (Оттенок) - FM TX (Частота FM модулятора) INPUT SOURCE (Выбор источника сигнала) - POWER DIRECT (Режим включения питания) - H-FLIP (Переворот изображения слева направо) - V-FLIP (переворот изображения сверху вниз) - LANGUAGE (Язык меню)

\*Функция TINT не активируется в режиме PAL.

## **Использование ИК беспроводных наушников**

Для активации FM передатчика выберите опцию ON в пункте меню "FM TX" при помощи кнопок VOL +/-.

Затем выберите частоту при помощи кнопок CH+/- . Частота может варьироваться от 88,0 до 90,9 МГц.

## **Монитор. Режим TV-тюнера**

Для вывода на экран меню нажмите кнопку MENU на пульте ДУ или мониторе.

- При помощи кнопок VOL+/- настройте каждую функцию.
- Если в течение 5 секунд вы не нажали кнопку, меню исчезнет с экрана.

CONTRAST (Контрастность) - BRIGHT (Яркость) - COLOR (Цвет) - TINT (Оттенок) - FM TX (Частота FM модулятора) - AUTO MEMORY (Авто

настройка) - CH. MEMORY (Настройка каналов) - INPUT SOURCE (Выбор источника сигнала) - POWER DIRECT (Режим включения питания) - H-FLIP (Переворот изображения слева направо) - V-FLIP (Переворот изображения сверху вниз) - LANGUAGE (Язык меню)

\*Функция TINT не активируется в режиме PAL.

## **Использование ИК беспроводных наушников**

Для активации FM передатчика выберите опцию ON в пункте меню "FM TX" при помощи кнопок VOL +/-.

Затем выберите частоту при помощи кнопок CH+/- . Частота может варьироваться от 88,0 до 90,9 МГц.

## **Автоматический поиск и запоминание каналов**

Выберите функцию AUTO MEMORY и нажмите кнопку VOL +/- для автоматического поиска и запоминания каналов. Каждому каналу будет присвоен номер.

## **Добавление/удаление каналов**

1. Выберите функцию CH. MEMORY и при помощи кнопок VOL +/- выберите нужный канал.
2. Когда курсор показывает на выбранный канал, нажмите кнопку CH +/- для выбора опции Erased (стереть).
3. Для удаления канала нажмите кнопку VOL+, для добавления канала нажмите кнопку VOL-.

## Меню настройки

Для вывода на экран меню настройки DVD проигрывателя нажмите кнопку STOP, а затем кнопку SETUP на пульте ДУ.

- Настройте каждую функцию при помощи кнопок курсора ◀, ▶, ▲, ▼ и кнопки ENTER.
- Нажмите кнопку SETUP еще раз, меню настройки исчезнет с экрана.

\*Кнопки курсора: Назад (◀), Вперед (▶), Вверх (▲), Вниз (▼), подтверждение ввода (ENTER)

## Начальная настройка (GENERAL SETUP)

1. Настройка формата изображения (TV DISPLAY)

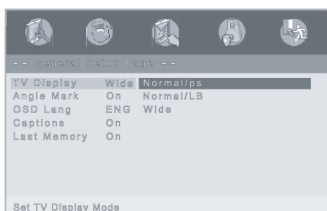

Normal/PS. Воспроизведение в режиме Pan & Scan. Если проигрыватель подключен к широкоэкранному монитору, левый и правый края изображения обрезаются.  
Normal/LB. Воспроизведение в режиме Letter Box. Если проигрыватель подключен к широкоэкранному монитору, в верхней и нижней части экрана появляются черные полосы.

2. Демонстрация индикатора съемки с нескольких камер на экране монитора (ANGLE MARK)

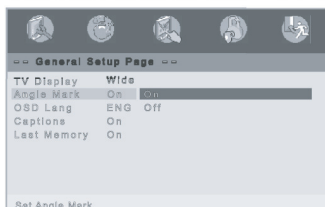

Если для данной функции выбрано ON (включено), то при воспроизведении дисков DVD, на которых имеются сцены, записанные с нескольких камер, на экране монитора появится индикатор. Если для данной функции выбрано OFF (выключено), то данный индикатор на экран монитора выводиться не будет.

3. Выбор языка экранного меню (OSD LANG)

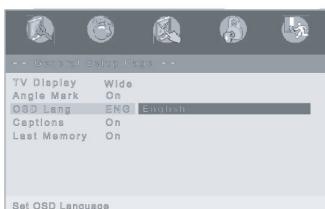

Выберите нужный язык экранного меню при помощи кнопок.

## 4. Отображение титров (CAPTIONS)



Для отображения титров на экране выберите опцию ON. Для отключения данной функции выберите настройку OFF

## 5. Функция последнего кадра (LAST MEMORY)



Данная функция используется для активации функции запоминания последнего кадра (ON) или выключения (OFF) функции запоминания последнего кадра.

## Аудио настройка (AUDIO SETUP)

### 1. Настройка аудио сигнала (DOLBY DIGITAL)

Данная функция используется для переключения между режимами при использовании двухканального усилителя с двумя подключенными громкоговорителями.

STEREO: аудио сигнал выводится на оба громкоговорителя

L-MONO: аудио сигнал выводится только на левый громкоговоритель

R-MONO: аудио сигнал выводится только на правый громкоговоритель

MIX-MONO: смешанный монофонический сигнал

### ▪ Настройка динамического диапазона (DYNAMIC)

Выберите данную функцию для настройки динамического диапазона программы. Вы можете выбрать любой из уровней настройки - от максимальной компрессии (FULL) до отключения компрессии (OFF). Эта функция используется для сохранения четкости диалогов при небольшом уровне громкости.

### 2. Настройка эквалайзера (EQ TYPE)

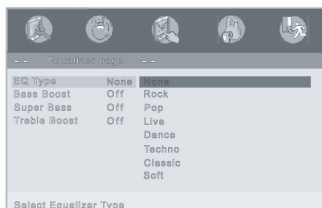

Для достижения наилучшего звучания выберите один из преднастроенных режимов эквалайзера.

### 3. Настройка функции BASS BOOST

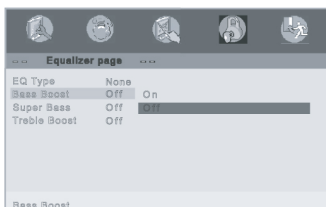

Данная функция позволяет увеличить уровень низких частот.

### 4. Настройка функции SUPER BASS

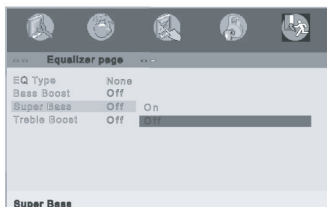

Данная функция усилит звучание низких частот.

### 5. Настройка функции TREBLE BOOST

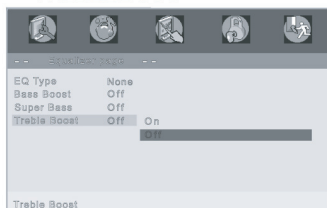

Данная функция позволяет увеличить уровень высоких частот.

## Настройка предпочтений (PREFERENCES)

Отрегулировать настройки предпочтений можно только в режиме остановки воспроизведения

### 1. Настройка системы цветности (TV TYPE)



Данный проигрыватель позволяет воспроизводить диски, записанные в формате SECAM, PAL и NTSC.

### 2. Функция управления воспроизведением (PBC)

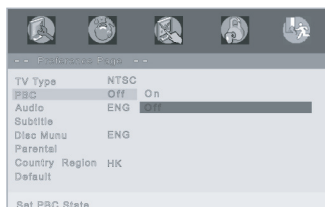

Эта функция активируется только при воспроизведении SVCD дисков. При активированной функции управления воспроизведением (PBC ON) на экран выводится меню VCD диска.

### 3. Выбор языка звукового сопровождения (AUDIO)

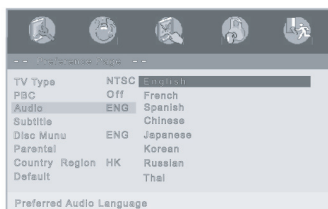

DVD проигрыватель поддерживает несколько языков звукового сопровождения. Для выбора языка звукового сопровождения используйте кнопки перемещения курсора. (Только для DVD, поддерживающих эту функцию).

### 4. Выбор языка субтитров (SUBTITLE)



DVD проигрыватель поддерживает несколько языков субтитров. Для выбора нужного языка субтитров используйте кнопки перемещения курсора. (Только для DVD, поддерживающих эту функцию).

### 5. Выбор языка меню диска (DISC MENU)



Для выбора нужного языка меню DVD диска используйте кнопки перемещения курсора.

### 6. Настройка функции ограничения доступа (PARENTAL)



На некоторых DVD дисках записаны нежелательные для просмотра детей сцены. Эта функция позволяет ограничить доступ детей к воспроизведению таких DVD дисков. Для выбора нужного уровня ограничения доступа к проигрывателю используйте кнопки перемещения курсора. Подтвердите выбор нажатием кнопки ENTER.

## 7. Возвращение к заводским первоначальным настройкам (DEFAULTS)

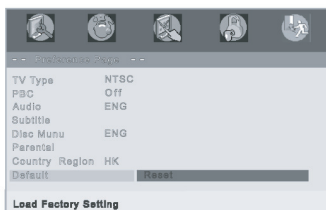

Выберите эту опцию для восстановления всех заводских настроек проигрывателя по умолчанию.

## Изменение пароля (PASSWORD)

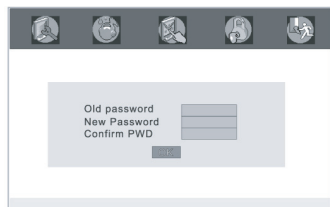
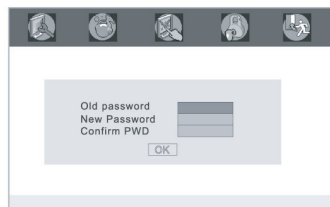
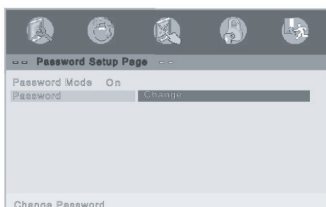

Для изменения пароля выберите опцию PASSWORD CHANGE. Введите старый пароль (OLD PASSWORD), заводская установка: 136900), затем введите новый четырехзначный пароль с помощью цифровых кнопок на пульте ДУ (NEW PASSWORD), затем введите его еще раз для подтверждения (CONFIRM) и нажмите кнопку ENTER.

\* Вы не сможете изменить настройки без пароля.



## 1. Воспроизведение DVD / VCD диска

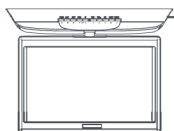

### Воспроизведение DVD диска

Нажмите кнопку POWER (1). Вставьте DVD диск этикеткой вверх.

### Кнопки управления воспроизведением (PBC)

PLAY/PAUSE (▶||): Кнопка начала/временной приостановки воспроизведения

STOP (■): Кнопка остановки воспроизведения

REW (◀◀): Кнопка ускоренного воспроизведения в обратном направлении

FWD (FF) (▶▶): Кнопка ускоренного воспроизведения в прямом направлении

PREV (◀◀): Кнопка перехода к предыдущей Главе, дорожке

NEXT (▶▶): Кнопка перехода к последующей Главе, дорожке

### Кнопки управления меню

TITLE (9): Кнопка вывода на экран меню названий диска

MENU (10): Кнопка вывода на экран меню диска

◀, ▶, ▲, ▼: Кнопки курсора для поиска по меню

ENTER (11): Кнопка подтверждения выбора

*Примечание: Если на экране появляется значок "⊘", это означает, что данная функция не активируется. В зависимости от типа DVD ди-*

*ска некоторые функции могут отличаться от описанных выше.*

### Ускоренное воспроизведение в прямом и обратном направлении

Для ускоренного воспроизведения в обратном направлении нажмите кнопку REW (◀◀). Для ускоренного воспроизведения в прямом направлении нажмите кнопку FWD (▶▶). Каждый раз при нажатии этих кнопок скорость ускоренного воспроизведения увеличивается в следующей последовательности:

### DVD

<< x2 - x4 - x8 - x16 - x32

>> x2 - x4 - x8 - x16 - x32

### VCD

<< x2 - x4 - x8 - x16 - x32

>> x2 - x4 - x8 - x16 - x32

В режиме ускоренного воспроизведения звук не воспроизводится. Для возврата в режим нормального воспроизведения нажмите кнопку PLAY/PAUSE. (▶||)

### Переход к последующей/предыдущей дорожке

Для перехода к предыдущей дорожке нажмите кнопку PREV (◀◀). Для перехода к последующей дорожке нажмите кнопку NEXT (▶▶).

\*Эта функция не активируется, если на диске записана только одна Глава.

### Замедленное воспроизведение в прямом и обратном направлении

Во время воспроизведения нажмите кнопку STEP/SLOW (14) 2 раза. Каждое последующее нажатие кнопки STEP/SLOW (14) позво-

## ОСНОВНЫЕ ОПЕРАЦИИ

---

ляет изменять скорость воспроизведения диска в прямом и обратном направлении в следующей последовательности:

### DVD

⏪ 1/2 - 1/4 - 1/8 - 1/16

⏩ 1/2 - 1/4 - 1/8 - 1/16

### VCD(SVCD)

⏪ 0

⏩ 1/2 - 1/4 - 1/8

В режиме замедленного воспроизведения звук не воспроизводится.

Для возврата к обычному режиму воспроизведения нажмите кнопку PLAY/PAUSE (▶||).

### Покадровое воспроизведение

Во время воспроизведения нажмите кнопку STEP/SLOW (14) на экране появится надпись "STEP". При последовательном нажатии кнопок NEXT(▶▶) или PREV(◀◀) на экране монитора будет отображаться каждый кадр. Для возврата к режиму воспроизведения нажмите кнопку PLAY/PAUSE (▶||).

### Вывод на экран статистической информации о диске

Во время воспроизведения нажмите кнопку DSP (8), на экран появится название Главы, дорожки, информация о времени воспроизведения.

Для возврата в нормальный режим нажмите кнопку DSP (8) еще раз.

### Выбор языка субтитров

Во время воспроизведения нажмите кнопку SUB (5). На экране появится информация о субтитрах. Если на диске нет видео отрывка с субтитрами, на экране появится значок " 0 ". Каждый раз при на-

жатии кнопки SUB (5) на пульте ДУ последовательно переключаются языки субтитров. (Только для DVD дисков, поддерживающих эту функцию). Для отключения субтитров нажмите кнопку SUB (5) несколько раз, пока на экране не появится надпись OFF.

### Режим повторного воспроизведения

Для активации режима повторного воспроизведения Главы, Названия, дорожки нажмите кнопку RPT (16). При последовательном нажатии этой кнопки режим переключается в следующем порядке:

### DVD

CHAPTER (повтор текущей Главы) - TITLE (повтор текущего Названия) - ALL (повтор всего диска) - REPEAT OFF (режим повторного воспроизведения отключен)

### CD-DA

SHUFFLE (случайная последовательность) - TRACK (повтор одной дорожки) - ALL (повтор всего диска)

### MP3

SHUFFLE (случайная последовательность) - RANDOM- SINGLE (повтор одной дорожки) - REPEAT ONE - REPEAT FOLDER (повтор папки) - FOLDER

*Примечание: При воспроизведении некоторых дисков режим повторного воспроизведения может не активироваться.*

### Повтор выбранного отрывка

Во время воспроизведения нажмите кнопку A-B (17) в начале отрывка. Нажмите кнопку A-B еще раз в конце отрывка. На экране по-

явится надпись "АВ", а проигрыватель начнет повторное воспроизведение обозначенного отрывка. Для отмены этой функции нажмите кнопку А-В несколько раз

## Выбор языка звукового сопровождения

Каждый раз при нажатии кнопки AUDIO (6) на пульте ДУ последовательно переключаются языки звукового сопровождения. (Только для DVD дисков, поддерживающих эту функцию).

## Изменение масштаба изображения

Нажмите кнопку ZOOM (15) во время воспроизведения. Каждый раз при нажатии на кнопку ZOOM (15), размер изображения последовательно изменяется в следующей последовательности:

Normal - 2 - 3 - 4 - 1/2 - 1/3 - 1/4 - Normal

Для возврата в режим нормального воспроизведения нажмите кнопку ZOOM (15).

## Изменение угла просмотра изображения

При воспроизведении DVD диска (например, со спортивными программами) несколько раз нажмите кнопку ANGLE (7) на пульте ДУ для просмотра одной и той же сцены с разных углов (записанной с нескольких камер). На экране появится значок, который показывает номер текущей камеры и количество камер. Если нет сцен, записанных с разных углов, на экране появится значок "⊙". Для перехода к следующей камере нажмите кнопку ANGLE (7) еще раз.

*Примечание: Данная функция работает только при воспроизведении тех DVD дисков, на которых есть сцены, записанные с разных камер.*

## 2. Воспроизведение MP3 диска

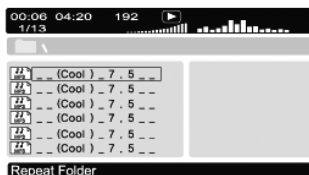

Вставьте MP3 диск этикеткой вверх.

На экране автоматически отображается меню MP3 диска.

При помощи кнопок UP (▲) и DOWN (▼) выберите нужную папку.

Нажмите кнопку ENTER. На экране появится меню файлов.

## 3. Воспроизведение файлов в формате JPEG

При загрузке диска с файлами в формате JPEG, на экране появится содержание диска. На экране отображается сразу 12 изображений.

### Выбор изображения

При помощи кнопок UP (▲) и DOWN (▼) выберите нужное изображение. Выбранное изображение появится на экране.

### Поворот изображения

При помощи кнопок вы можете повернуть изображение.

UP (▲): снизу вверх

DOWN (▼): сверху вниз

LEFT (◀): налево

RIGHT (▶): направо

## **ТЕХНИЧЕСКИЕ ХАРАКТЕРИСТИКИ**

---

Система цветности: SECAM/NTSC/PAL

Напряжение питания: 12 В

Рабочая температура: -5° С - +55° С

Температура хранения: -20° С - +80° С

Цветной TFT ЖК-экран размером 8"

Количество пикселей: 640 x 480

Размеры: 289x283x45,8 мм

Видео/Аудио (стерео) вход

Видео/Аудио (стерео) выход

Типы воспроизводимых дисков: DVD, VCD, S-VCD, MP3

Гарантийный срок эксплуатации изделия 12 месяцев со дня продажи через розничную торговую сеть, но не более 24 месяцев с момента изготовления.

В случае нарушения работоспособности в течение гарантийного срока эксплуатации владелец имеет право на бесплатный ремонт изделия по предъявлению гарантийного талона. Последующие в течение гарантийного срока ремонты выполняются также бесплатно с отметкой в карточке учета технического обслуживания и ремонта. После ремонта специалистами ремонтного предприятия проверьте опломбирование приемника. Замененные во время гарантийного ремонта детали являются собственностью сервис-центра.

Гарантийный ремонт не производится при нарушении сохранности пломб, самостоятельном ремонте, использовании приемника в промышленных целях, а так же в случаях, если нарушение работоспособности приемника вызвано:

- а) несоблюдением владельцем правил эксплуатации, изложенных в настоящем руководстве;
- б) воздействием механических и климатических факторов, превышающих допустимые пределы;
- в) попаданием внутрь аппарата жидкости, инородных предметов;
- г) неисправностью электрооборудования автомобиля (превышение напряжения в бортовой сети, большой уровень помех и т.д.);
- д) использованием некачественных компакт-дисков.

**ВНИМАНИЕ:** Убедитесь в том, что в гарантийном талоне проставлены серийный номер аппарата, дата продажи, разборчивая подпись продавца и штамп (печать) магазина. Помните, что при отсутствии гарантийного талона или в случае его неправильного или неполного заполнения Вы лишаетесь права на гарантийный ремонт.

В связи с проводимыми работами по усовершенствованию изделий отдельные технические характеристики и конструкция могут меняться.

# ГАРАНТИЙНЫЙ ТАЛОН

---

Заполняет торговое предприятие

**8" потолочный монитор  
с мультимедийным проигрывателем «ММТС-8010DVD»**

**Серийный №** \_\_\_\_\_

**Дата продажи** \_\_\_\_\_  
число, месяц прописью, год

**Продавец** \_\_\_\_\_  
подпись или штамп

**Штамп магазина**

**Единая сервисная служба:**

тел. (095) **439-52-87**, e-mail: **service@deltael.ru**

г.Москва, 47 км Московской кольцевой автомобильной дороги,  
строение 4, "Автотеатр"

**Дополнительную информацию о гарантийном и послегарантийном  
ремонте вы можете получить по месту приобретения данного  
изделия.**

## **УЧЕТ ТЕХНИЧЕСКОГО ОБСЛУЖИВАНИЯ И РЕМОНТОВ**

---

Дата приема	Содержание выполненной работы.	Фамилия, подпись, дата выдачи и штамп сервис-центра

# Список сервисных центров в городах России

---

## **Волгоград**

ООО "Сервисцентр ТМ"  
400117 г. Волгоград, ул. 8 Воздушной  
Армии, д. 35  
(8442) 35-15-81

## **Воронеж**

"Орбита Сервис"  
394030 г. Воронеж, ул. Донбасская, д. 1  
(0732) 52-43-86, 77-43-29, 77-43-97

## **Екатеринбург**

АСЦ Радиоимпорт  
г. Екатеринбург, ул. 8 Марта, д. 99  
(343) 257-44-62

## **Казань**

"Сервисцентр"  
Республика Татарстан, 420034 г. Ка-  
зань, ул. Декабристов, д. 113  
(8432) 18-09-99, 18-14-52

## **Калининград**

ООО ТТЦ "ВЕГА"  
236038 г. Калининград, ул. Гагарина, д.  
41-45  
(0112) 53-49-04

## **Краснодар**

ООО ПО "Фотон"  
350049 г. Краснодар, ул. Северная, д. 94  
(8612) 21-21-60, 20-70-80

## **Красноярск**

"Sinatra"  
г. Красноярск, ул. Партизана Железняка,  
д. 18, оф. 115  
(3912) 59-17-55

## **Нижний Новгород**

ООО Сервисный центр "Электроника"  
г. Нижний Новгород, ул. Максима  
Горького, д.250  
(8312) 36-75-04, 36-63-71

## **Москва**

"Автотеатр"  
г. Москва, 47-й км внешняя сторона  
МКАД, строение 4  
(095) 439-52-87

## **Новосибирск**

ООО "РАШ"  
г. Новосибирск, ул. Московская, д. 2 (383)  
(383) 266-04-60

## **Пермь**

ООО "Сатурн-Р"  
г. Пермь, ул. Карпинского, д. 27  
(3422) 19-05-00, 19-05-12

## **Ростов-на-Дону**

ООО "ПОИСК-Сервис"  
344006 г. Ростов-на-Дону, ул. 50 лет  
Ростсельмаша, д. 1  
(832) 250-11-36

## **Рязань**

"Техсервис"  
г. Рязань, ул. Новая, д. 51 Г  
(0912) 21-02-19

## **Самара**

ООО "Орбита-Сервис"  
443074 г. Самара, ул. Мориса Тореза,  
д.137  
(8462) 62-62-62

## **Санкт-Петербург**

"Партия-сервис"  
г. Санкт-Петербург, ул. Варшавская,  
д. 51, кор. 1  
(812) 374-21-16

## **Саратов**

ООО "РИМ-Сервис"  
410003 г. Саратов, Волочаевский про-  
езд, д. 3  
(8452) 48-61-62

## **Уфа**

ООО ЦТС "Форте-Сервис"  
450106 г. Уфа ул. Степана Кувыкина, д. 18  
(3472) 55-90-99