

РУКОВОДСТВО ПО ЭКСПЛУАТАЦИИ

Автомобильный CD/MP3 ресивер MCD -550MP

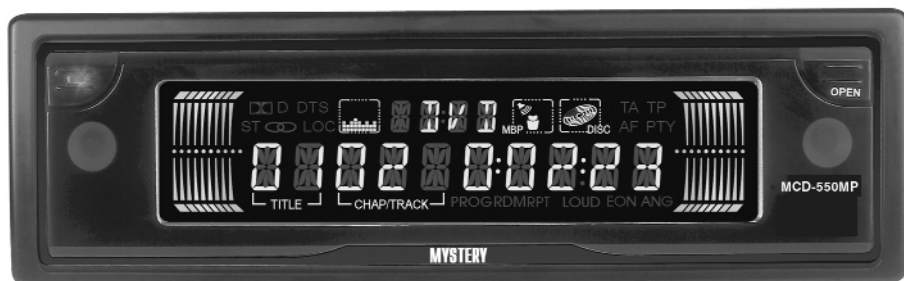

Основные особенности MCD-550MP

- Съемная откидная передняя панель
- Совместимость с форматами CD/CD-R/CD-RW/MP3
- Поиск MP3 треков по папкам и файлам, отображение ID-тэгов
- Повтор / Программа / Случайно / Сканирование
- СВ / FM / УКВ радиоприемник
- Запоминание 30 станций
- Автопоиск / Сканирование станций
- Многоцветный дисплей
- Встроенный эквалайзер (Поп / Джаз / Классика)
- Выходная мощность 4 x 50 Вт (MOSFET)
- Приглушение звука / Тонкомпенсация / Часы
- 4-х канальный линейный выход RCA (2 В)
- Полнофункциональный карточный пульт ДУ
- Пульт ДУ на руль
- ISO разъем



**Спасибо за покупку
автомобильного
CD/MP3-ресивера
MCD-550MP**

Перед началом эксплуатации аппарата внимательно ознакомьтесь с данным Руководством. Сохраните Руководство для обращения к нему в дальнейшем.

Данная система управляется только при помощи пульта ДУ.



СОДЕРЖАНИЕ

Информация по установке	4
Меры предосторожности	5
Подсоединения	6
Передняя панель	7
Пульт ДУ	8
Основные операции	10
Управление радиоприемником	13
Управление CD/MP3 проигрывателем	29
Техническое обслуживание	37
Установка и снятие передней панели	38
Порядок установки и извлечения проигрывателя	39
Технические характеристики	41
Возможные неполадки и способы их устранения	42

ИНФОРМАЦИЯ ПО УСТАНОВКЕ

- Для подачи питания на данный проигрыватель должен использоваться источник питания постоянного тока с напряжением 12 В и заземлением минусовой клеммы аккумуляторной батареи.
- Убедитесь, что цветные провода подсоединены в соответствии со схемой. Неправильное подсоединение может привести к сбоям в работе проигрывателя или повредить электрическую систему автомобиля или проигрывателя.
- Убедитесь, что минусовой подводящий провод громкоговорителя подсоединен к отрицательной клемме. Не допускайте замыкания оголенных частей проводов для подключения громкоговорителей и управления антенной между собой и с корпусом проигрывателя.
- Прежде чем включить проигрыватель убедитесь, что все соединения выполнены верно.
- Не применяйте самодельных предохранителей. При замене предохранителя используйте новый предохранитель, рассчитанный на тот же ток.
- Для обеспечения достаточной вентиляции и для снижения риска возгорания не перекрывайте вентиляционные отверстия или панели радиатора.
- После завершения соединения для инициализации системы (а также после замены аккумулятора) снимите переднюю панель и нажмите кнопку RESET, расположенную на основном корпусе проигрывателя. Кнопка активируется при помощи шариковой ручки или любого другого предмета с заостренным концом.

М Е Р Ы П Р Е Д О С Т О Р О Ж Н О С Т И

Тип диска	Этикетка	Записанный материал	Размер диска
CD		Звуковые дорожки	12cm
MP3		Звуковые дорожки	12cm

- Ни в коем случае не разбирайте данный аппарат. Это может привести к несчастному случаю или поражению электрическим током.
- Не отвлекайте Ваше внимание на управление системой во время движения. Управление проигрывателем необходимо осуществлять после полной остановки автомобиля.
- При воспроизведении желательно устанавливать такой уровень громкости, который не заглушал бы окружающие звуки и не мешал водителю нормально ориентироваться на дороге.
- Оберегайте проигрыватель от пыли, высокой температуры или вибрации.
- Не подвергайте проигрыватель воздействию прямых солнечных лучей.

Обращение с дисками

Не касайтесь рабочей поверхности диска.



Не используйте диски с надписями на рабочей поверхности.



Не используйте диски с этикетками или наклейками на рабочей поверхности.



Протирайте диск мягкой тканью от центра к краям.



ПОДСОЕДИНЕНИЯ

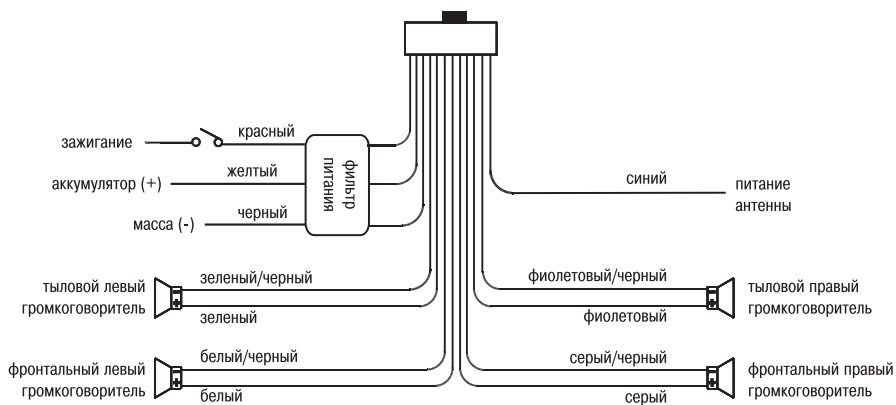
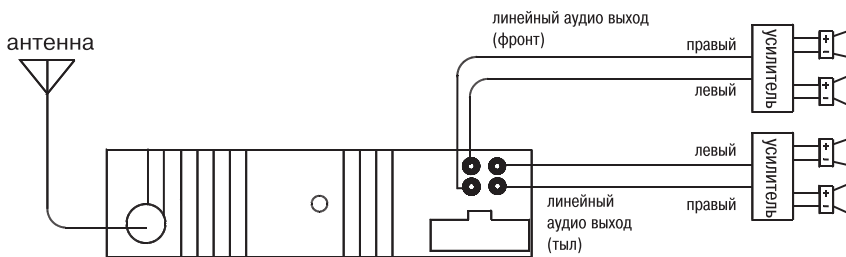

РАСПОЛОЖЕНИЕ ЭЛЕМЕНТОВ УПРАВЛЕНИЯ

ПЕРЕДНЯЯ ПАНЕЛЬ

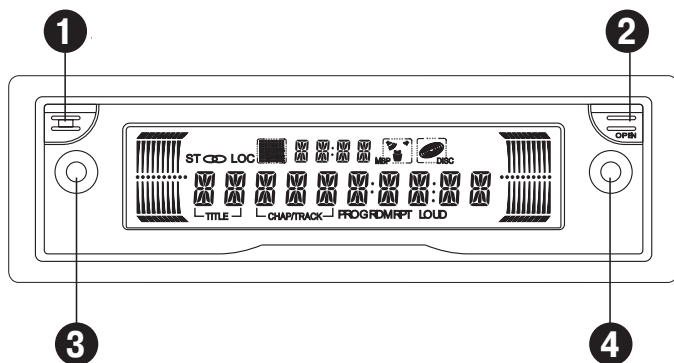

РЕСИВЕР

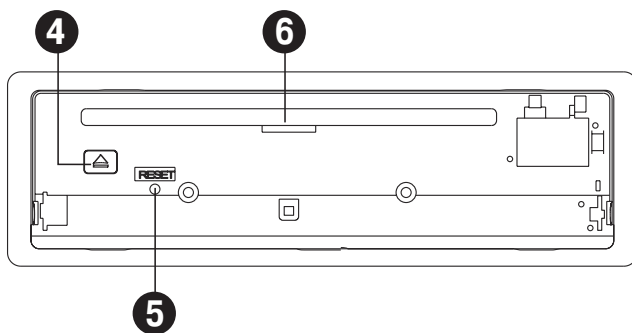

- 1 Кнопка включения/выключения проигрывателя
- 2 Кнопка откидывания передней панели
- 3 ИК сенсор
- 4 Кнопка извлечения диска
- 5 Кнопка инициализации системы
- 6 Отверстие для загрузки диска

ПУЛЬТ ДИСТАНЦИОННОГО УПРАВЛЕНИЯ

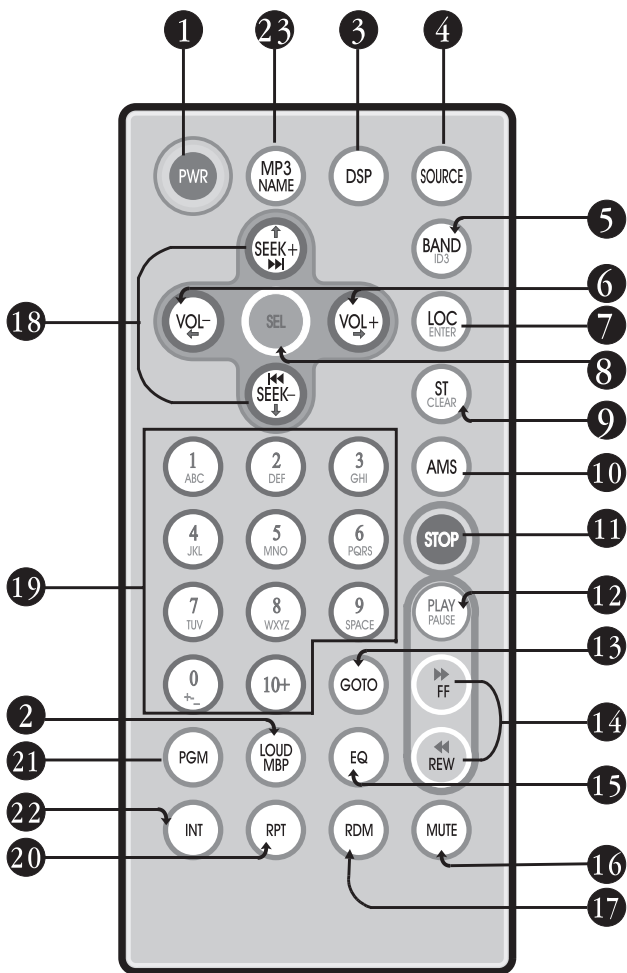

Для более детальной информации по замене батареек смотрите раздел "Замена элементов

питания" на стр. 37

ПУЛЬТ ДИСТАНЦИОННОГО УПРАВЛЕНИЯ

- 1 **PWR** Кнопка включения/выключения проигрывателя
- 2 **LOUD/MBP** Кнопка включения тонкомпенсации/активации функции MBP
- 3 **DSP** Кнопка установки и вывода на дисплей часов
- 4 **SOURCE** Кнопка выбора режима работы проигрывателя
- 5 **BAND/ID3** Кнопка переключения диапазонов / вывода на дисплей ID-тэгов
- 6 **VOL+ /VOL-** Кнопки регулировки громкости
- 7 **LOC/Enter** Кнопка переключения на местные радиостанции / кнопка подтверждения выбора дорожки
- 8 **SEL** Кнопка управления звуком
- 9 **ST/Clear** Кнопка переключения между моно и стерео режимами/стирания номера канала
- 10 **AMS** Кнопка автоматической настройки на станцию / сканирования запомненных станций
- 11 **STOP** Кнопка остановки воспроизведения
- 12 **PLAY/Pause** Кнопка временной остановки воспроизведения
- 13 **GOTO** Кнопка воспроизведения с заданного момента
- 14 **FF/REW** Кнопки перехода к последующей/предыдущей дорожке на диске
- 15 **EQ** Кнопка переключения характеристик тембра
- 16 **MUTE** Кнопка отключения звука
- 17 **RDM** Кнопка воспроизведения в произвольном порядке
- 18 **SEEK+ /SEEK-** Кнопки настройки на станцию / перехода к следующей/предыдущей дорожке на диске
- 19 **(1 - 10+)** Кнопки с цифрами
- 20 **RPT** Кнопка повторного воспроизведения
- 21 **PGM** Кнопка воспроизведения в заданном порядке
- 22 **INT** Кнопка обзорного сканирования
- 23 **MP3 Name** Кнопка редактирования названия дорожек

ОСНОВНЫЕ ОПЕРАЦИИ

Инициализация системы

При первом включении проигрывателя или после замены автомобильного аккумулятора обязательно нажмите кнопку RESET.

Снимите переднюю панель, затем нажмите кнопку RESET(5), расположенную на основном корпусе проигрывателя. Кнопка активируется при помощи шариковой ручки или любого другого предмета с заостренным концом.

Примечание:

Если на дисплее появился символ Error, нажмите кнопку RESET.

Внимание: при нажатии этой кнопки все сохраненные настройки стираются из памяти.

Включение / Выключение

Для включения проигрывателя нажмите кнопку PWR (1). Нажмите кнопку еще раз, если проигрыватель все еще находится в состоянии ожидания. При загрузке диска в проигрыватель он автоматически начнет воспроизведение.

Для выключения системы повторно нажмите и удерживайте кнопку PWR(1) несколько секунд.

Вы также можете включить или выключить проигрыватель, нажав на кнопку POWER на передней панели проигрывателя.

Примечание:

При включении проигрывателя уровень громкости постепенно увеличивается до значения, установленного перед выключением системы.

Регулировка громкости

Нажмите кнопку VOL+/VOL- (6) для увеличения или уменьшения уровня громкости.

Управление звуком

Регулировка громкости, тембра, баланса.

Для выбора режима настройки нажима-

те кнопку SEL (8). Режим настройки изменится в следующем порядке:

VOL - BAS - TRE - BAL - FAD

VOL - регулировка уровня громкости

BAS - регулировка тембра низких частот

TRE - регулировка тембра высоких частот

BAL - регулировка баланса между правыми и левыми громкоговорителями

FAD - регулировка баланса между передними и задними громкоговорителями

Примечание:

После выбора режима установите желаемое качество звучания при помощи кнопки VOL (6).

Если в течение 5 секунд вы не установили желаемый уровень звука (кнопка VOL (6), проигрыватель автоматически вернется к текущему режиму настройки.

Если активирован режим переключения характеристик тембра, опции BAS/TRE не доступны.

VOL - BAL - FAD

Включение тонкомпенсации

– Для улучшения качества звучания низких частот включите тонкомпенсацию. Нажмите кнопку LOUD(2) на пульте ДУ до появления на дисплее надписи "LOUD". Повторно нажмите эту кнопку для возврата в нормальный режим.

– Нажмите и удерживайте кнопку LOUD (2) не менее 3-х секунд для активации функции MBP. Выбрав эту функцию, вы можете настроить оптимальное качество звучания (при условии отсутствия в автомобиле пассажиров).

Каждый раз, когда вы нажимаете и удерживаете кнопку LOUD(2), проигрыватель переключает режимы в следующую

Надпись на дисплее	Фронтальные громкоговорители		Тыловые громкоговорители	
	Левый	Правый	Левый	Правый
MBP-A	0	-4дБ	-4дБ	-8дБ
MBP-B	-4дБ	0	-8дБ	-4дБ
MBP-OFF	0	0	0	0

щем порядке:

MBP A - MBP B - MBP OFF

При выборе режима на дисплее появится соответствующая надпись.

Примечание:

Если активированы опции BAL или FAD (см. раздел "Управление звуком"), режим MBP будет отключен.

Переключение характеристик тембра

Нажмите кнопку EQ (15) для выбора характеристики тембра, последовательно нажимайте кнопку EQ (15) до получения наилучшего качества звучания. При этом на дисплее появятся символы, соответствующие выбранной характеристике тембра.

POP - CLAS - JAZZ - NOR

Примечание:

Включение этой функции аннулирует регулировку тембра низких или высоких частот (Bass/Treble).

Выключение звука

Для выключения звука нажмите кнопку MUTE(16), при этом на дисплее появится надпись "MUTE". Для включения звука повторно нажмите эту же кнопку.

Индикация и установка текущего времени

Для индикации текущего времени нажмите кнопку DSP(3).

Для установки текущего времени нажмите и удерживайте кнопку DSP(3) до тех пор, пока символы, показывающие время не начнут мигать. Установите значение часов при помощи кнопок VOL+ и VOL-(6), затем нажмите кнопку SEL(8) и начнут мигать символы, показывающие минуты. Установите значение минут при помощи кнопок VOL+ и VOL-(6).

ОСНОВНЫЕ ОПЕРАЦИИ

Режим работы проигрывателя

Нажмите кнопку SOURCE (13) для выбора работы режима радиоприемника или CD, MP3 проигрывателя.

ИК сенсор

На передней панели проигрывателя есть два ИК сенсора, которые принимают сигналы с пульта ДУ.

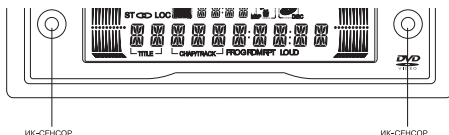

Переключение диапазонов

Нажмите кнопку BND(5) на пульте ДУ для выбора желаемого частотного диапазона.

Частотный диапазон изменяется в следующей последовательности:

FM 1 - FM 2 - FM 3 - AM 1 - AM 2

(для двух диапазонов)

Ручная/автоматическая настройка

Ручная настройка: Нажмите кнопку **◀▶**(18) на пульте ДУ, при этом частота настройки соответственно уменьшится (увеличится) на один шаг перестройки.

Автоматическая настройка: Нажмите и удерживайте кнопку **◀▶**(18) не менее 3-х секунд. После этого приемник автоматически настроится на станцию в выбранном частотном диапазоне и начнет ее трансляцию.

Режим DX/LO

Нажмите кнопку LOC(7) на пульте ДУ для переключения между режимами LOC/DX.

Для активации режима LOC нажмите кнопку LOC(7) один раз, на дисплее появиться надпись "LOCAL". Приемник будет принимать только местные радиостанции.

Для активации режима DX нажмите кнопку LOC(7) второй раз. Приемник будет принимать все радиостанции.

Примечание:

По умолчанию активирован режим DX.

Режим LOC функционирует только при поиске и запоминании станций.

Моно/Сtereo Режим

Нажмите кнопку ST(9) на пульте ДУ

для выбора вещания в Моно или Stereo режиме.

Если прием ведется в стерео режиме, на дисплее появляется надпись "STEREO" и значок "∞".

Если прием ведется в моно режиме, надпись "STEREO" и значок "∞" исчезнут с дисплея.

Сканирование запомненных станций/автоматическая настройка

Нажмите кнопку AMS(10) на пульте ДУ для включения сканирования (прослушивание первых 5 секунд) запомненных станций в текущем частотном диапазоне. Для выбора желаемой станции нажмите одну из кнопок с цифрами 1-6 (19) или кнопку ASM. Приемник начнет трансляцию выбранной радиостанции.

Нажмите и удерживайте кнопку AMS(10) не менее 3-х секунд. После этого приемник автоматически настроится на частоты 6 наиболее сильных станций в выбранном волновом диапазоне и запомнит их под номерами 1-6.

Примечание:

Приемник запоминает до 6 радиостанций в каждом частотном диапазоне.

Ручная настройка

Для запоминания выбранной вами станции нажмите и удерживайте одну из кнопок с цифрами 1-6(19) не менее 3-х секунд пока на дисплее не появится значок "CH", который показывает, что текущая станция сохранена под данным номером.

УПРАВЛЕНИЕ CD/MP3 ПРОИГРЫВАТЕЛЕМ

Основные операции с CD/MP3 проигрывателем

1. Нажмите кнопку REL(2) на передней панели проигрывателя для открытия передней панели.
Появится отверстие для загрузки диска.
2. Вставьте CD/MP3 диск в отверстие, проигрыватель включится автоматически. Если CD/MP3 диск уже в проигрывателе, нажмите кнопку SOURCE(4) на пульте ДУ для начала воспроизведения.
3. Закройте переднюю панель после загрузки диска.

Кнопка извлечения диска Отверстие для загрузки диска

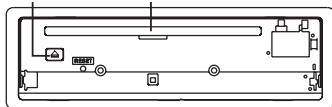

Выбор дорожки

Во время воспроизведения CD/MP3 диск нажмите кнопки ◀▶(18), чтобы перейти к последующей дорожке или вернуться к предыдущей.

Во время воспроизведения CD/MP3 диск нажмите и удерживайте кнопки ◀▶(18) для ускоренного воспроизведения в прямом или обратном направлении.

Режим MP3

Во время воспроизведения MP3 диска нажмите кнопку BAND(5) на пульте ДУ для выбора режима: TR, FILE, DIR.

1. В режиме TR проигрыватель воспроизводит дорожки последовательно, что позволяет вам выбрать звуковую дорожку, используя кнопки ◀ или ▶(18).
2. В режиме FILE на дисплее отображается текущая дорожка. Для выбора звуковой дорожки непосредственно введите название дорожки, используя кнопки (A-Z)(19) (максимальное коли-

чество букв - 8), затем нажмите кнопку ENTER(7). Проигрыватель начнет воспроизведение выбранной дорожки. Если заданной звуковой дорожки нет на диске, проигрыватель начнет повторное воспроизведение текущей дорожки. В этом случае введите название звуковой дорожки заново. Если вы ввели неправильную букву, сотрите ее, нажав кнопку CLEAR(9).

3. В режиме DIR выберите любую директорию, затем нажмите кнопку ENTER(7), проигрыватель вернется в режим TR. Выберите нужную звуковую дорожку в этой директории, используя кнопки ◀ или ▶(18).

Во время воспроизведения MP3 диска нажмите кнопку ID3 (5) на пульте ДУ для выбора режима: ID3 ON или ID3 OFF.

Если выбран режим ID3 ON, вы можете выбрать дорожку непосредственно набрав ее номер при помощи кнопок с цифрами 1-10+ (19).

Примечание:

Для введения 1-ой буквы нажмите один раз, для введения 2-ой буквы нажмите два раза, для введения 3-й буквы нажмите три раза и т.д.

Ускоренное

воспроизведение дорожки

Во время воспроизведения диска нажмите и удерживайте кнопки ⏩ или ⏪ (14) для ускоренного воспроизведения в прямом или обратном направлении.

Воспроизведение с заданного момента (для CD дисков) / Поиск дорожки на диске (для MP3 дисков)

1. Во время воспроизведения CD диска нажмите кнопку GOTO(13) на пульте ДУ, на дисплее появится значок --:-- . Введите время начала воспроизведения звуковой дорожки, используя кнопки (0-10+)(19). Воспроизведение начнется с установленного времени. Например, установите 25:00, проигрыватель автоматически начнет воспроизведение с 25 минуты диска.

2. Во время воспроизведения MP3 диска нажмите кнопку GOTO(13) для непосредственного выбора звуковой дорожки. Существуют три способа выбора звуковой дорожки в режиме MP3: Нажмите кнопку GOTO(13) один раз, на дисплее появится значок --, проигрыватель выберет дорожку под номером 10 - 100. Нажмите кнопку GOTO(13) второй раз, на дисплее появится значок ---, проигрыватель выберет дорожку под номером свыше 100. Нажмите кнопку GOTO(13) в третий раз, на дисплее появится значок -, проигрыватель выберет дорожку под номером меньше 10.

Воспроизведение в заданном порядке

Во время воспроизведения CD диска вы можете задать порядок воспроизведения звуковых дорожек.

Нажмите кнопку STOP(11), а затем кнопку PGM(21). На дисплее появится надпись P01: --, введите номер дорожки. (Например, введите 05 для выбора 5-й звуковой дорожки, введите 12 для выбора 12-й звуковой дорожки) и на дисплее появятся соответственно P02: - -, P03: - - и т.д. Задайте порядок воспроизведения дорожек при помощи кнопок с цифрами 0-9 (19). Нажмите кнопку PLAY (12). Выбранные звуковые дорожки будут воспроизводиться в за-

программированном порядке. Нажмите кнопку STOP(11) для отмены этой функции.

Кнопки с цифрами

Во время воспроизведения CD диска выберите звуковую дорожку непосредственно набрав номер дорожки при помощи кнопок с цифрами 0-10+ (19). Например, если вы хотите прослушать 15-ю звуковую дорожку, сначала нажмите кнопку 10+, затем кнопку 5, проигрыватель начнет воспроизведение 15-й звуковой дорожки.

Примечание:

Для значения 10+ нажмите кнопку 10+ один раз. Для значения 20+ нажмите кнопку 10+ два раза. Для значения 30+ нажмите кнопку 10+ три раза и т.д.

Повторное воспроизведение

Во время воспроизведения CD диска нажмите кнопку RPT(20) для повторного воспроизведения текущей звуковой дорожки на диске. На дисплее появится надпись "RPT".

Для выключения режима повтора нажмите кнопку RPT(20) еще раз.

Примечание:

В настройках проигрывателя по умолчанию стоит режим Repeat all tracks.

Сканирование звуковых дорожек

Во время воспроизведения нажмите кнопку INT(22) на пульте ДУ. После этого начнется обзорное воспроизведение каждой звуковой дорожки диска в течение 10 секунд. Для выключения режима сканирования звуковых дорожек повторно нажмите кнопку INT (22).

Примечание:

Эта функция не активируется в режиме воспроизведения MP3 дисков.

Воспроизведение звуковых дорожек в произвольном порядке

Во время воспроизведения нажмите кнопку RDM(17), на дисплее появится надпись "RDM", и все звуковые дорожки будут воспроизводиться в случайном порядке. Для отмены этой функции нажмите кнопку RDM(17) еще раз.

Примечание:

Эта функция не активируется в режиме воспроизведения MP3 дисков.

Остановка воспроизведения

Нажмите кнопку STOP(11) на пульте ДУ для остановки воспроизведения. На дисплее появится следующая информация: прошедшее время воспроизведения всех дорожек, общее количество дорожек на диске.

Для возврата к режиму воспроизведения нажмите кнопку PLAY (12).

Временная приостановка воспроизведения

Нажмите кнопку PAUSE(12) для временной приостановки воспроизведения. На дисплее появится надпись "PAUSE". Для продолжения воспроизведения нажмите эту же кнопку еще раз.

Извлечение диска

Для извлечения диска сначала нажмите кнопку REL(2) на передней панели проигрывателя. Затем нажмите кнопку EJECT(4) на корпусе проигрывателя.

Во избежание неисправности не допускайте соприкосновения металлических предметов с передней панелью, когда она открыта.

Замена предохранителя

Не применяйте самодельных предохранителей, это может вывести приемник из строя.

При замене предохранителя используйте новый предохранитель, рассчитанный на тот же ток. При повторном сгорании предохранителя обращайтесь в ремонтную мастерскую.

Внимание:

Никогда не используйте предохранитель большего номинала.

Замена элементов питания

Если пульт ДУ плохо функционирует, замените литиевую батарейку новой (CR2025). Убедитесь, что полярность совпадает с указанной на пенале схемы полярности.

1. Выдвиньте пенал для батареи, нажав на защелку 1.

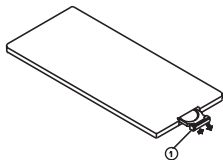

2. Установите круглую батарейку в пенал знаком (+) вверх.

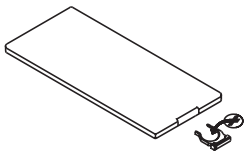

3. Задвиньте пенал для батареи обратно.

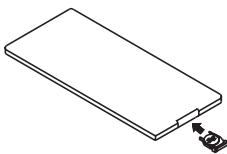

Меры предосторожности

- Храните литиевую батарейку вдали от детей. Если ребенок проглотил батарейку, немедленно обратитесь к врачу.

- Протрите батарейку сухой мягкой тканью

- При установке следуйте указанной схеме полярности

- Во избежание короткого замыкания не используйте металлические щипцы для закрепления батарейки

Внимание:

Батарейки, используемые в пульте ДУ, содержат вредные для окружающей среды вещества. Не выбрасывайте батарейки вместе с бытовым мусором.

Очистка коннектора

Загрязнение коннектора между основным корпусом проигрывателя и передней панелью может привести к сбоям в работе проигрывателя.

Для очистки коннектора снимите переднюю панель и аккуратно протрите коннектор ватным тампоном, смоченным спиртом.

Примечание:

Не допускайте соприкосновения коннектора с металлическими предметами.

Перед очисткой коннектора выньте ключи из замка зажигания.

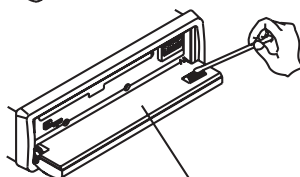
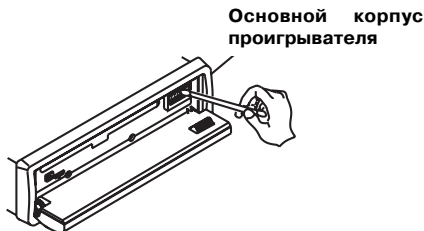

УСТАНОВКА И СНЯТИЕ ПЕРЕДНЕЙ ПАНЕЛИ

Установка передней панели

Установите в проигрыватель сначала правый край передней панели (как показано на рисунке), а затем нажмите на ее левый край до фиксации панели в проигрывателе.

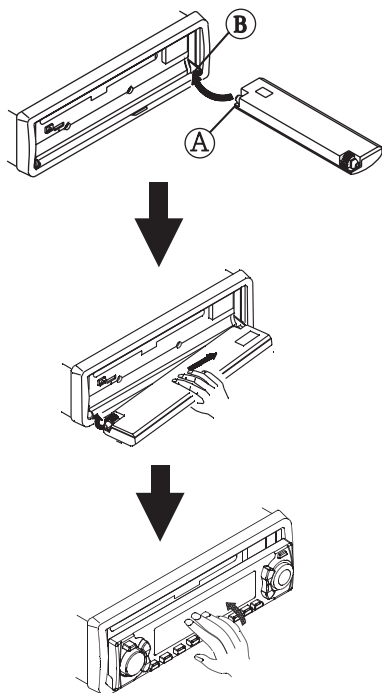

Снятие передней панели

1. Для снятия передней панели нажмите кнопку REL(2) в верхнем правом углу.

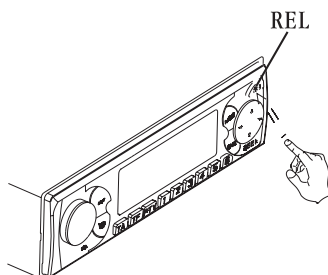

2. После откидывания передней панели потяните ее влево и выньте переднюю панель.

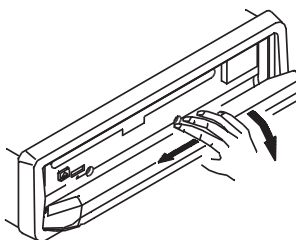

ПОРЯДОК УСТАНОВКИ И ИЗВЛЕЧЕНИЯ ПРОИГРЫВАТЕЛЯ

Фронтальный монтаж (Метод 1)

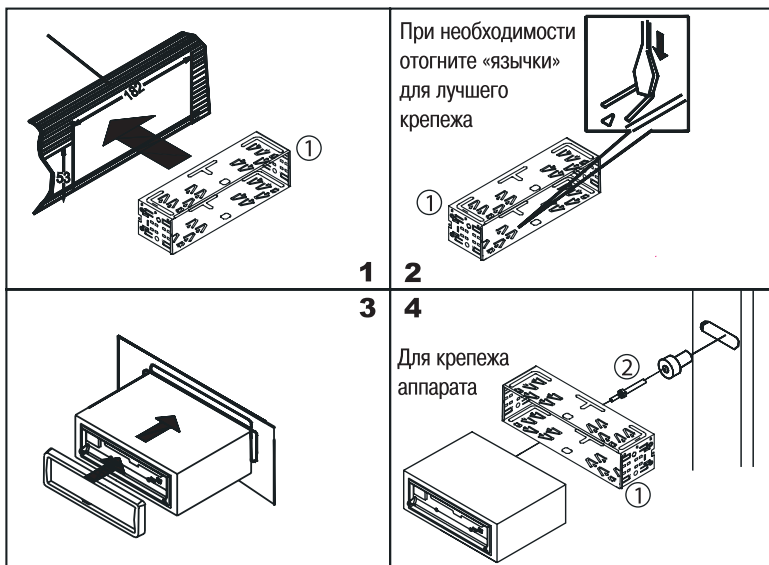

Тыловой монтаж (Метод 2)

Установка с помощью кронштейнов.

1. Отсоедините винты защелок по обе стороны проигрывателя и снимите защелки.

2. Выберите позицию, при которой винтовые отверстия кронштейнов, закрепленных в автомобиле, и винтовые отверстия приемника выровняются, и закрепите проигрыватель при помощи 2-х винтов с каждой стороны.

Примечание:

Обрамление 5, установочная рама 1 и защелки 9 не используются при этом методе установки.

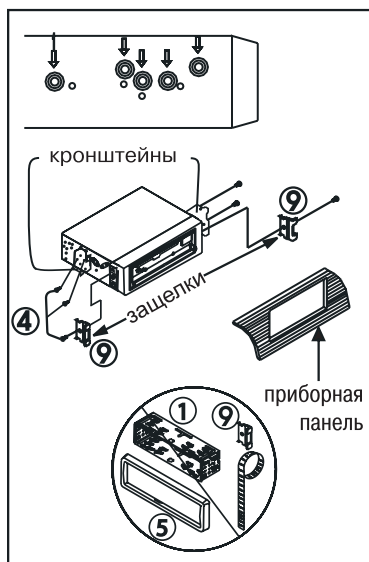

ПОРЯДОК УСТАНОВКИ И ИЗВЛЕЧЕНИЯ ПРОИГРЫВАТЕЛЯ

Порядок извлечения

Извлеките переднюю панель. Смотрите раздел "Снятие передней панели".

1. Снимите обрамление, отогнув его верхний край и потянув его на себя.

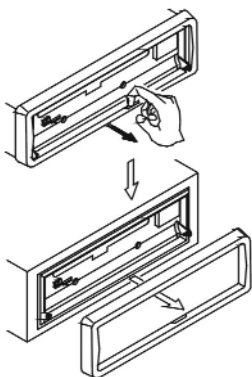

2. Вставьте до упора ключи, входящие в комплект монтажных частей, в пазы на боковых поверхностях передней панели. Извлеките проигрыватель из рамы, потянув его на себя.

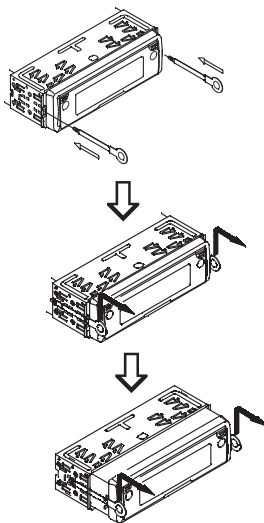

Комплектующие

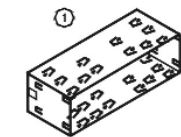

Установочная рама



Установочный болт



Резиновая втулка



4 винта М 5х5

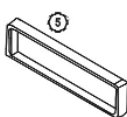

Обрамление



2 ключа

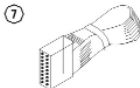

Провод



Скоба

ТЕХНИЧЕСКИЕ ХАРАКТЕРИСТИКИ

Общие характеристики

Напряжение питания	14,4 В (допустимо 11-16 В)
Полное сопротивление нагрузки	4 Ом
Максимальная выходная мощность	4 x 50 Вт
Диапазон низких частот	± 10 дБ на 100 Гц
Диапазон высоких частот	±10 дБ на 10 кГц
Габаритные размеры	192 x 178 x 50
Масса	1,7 кг

Радиоприемник

FM

Диапазон частот	65 - 108 МГц
Промежуточная частота	10,7 МГц
Отношение шум/сигнал	50 дБ
Разделение стерео каналов более	30 дБ (1кГц)
Частотная характеристика	30 - 15000 Гц

AM

Диапазон частот	522 - 1620 кГц
Промежуточная частота	450 кГц

CD проигрыватель

Отношение сигнал/шум	65 дБ
Разделение стерео каналов	60 дБ (1кГц)
Искажение	0,1%

Примечание:

В соответствии с проводимой политикой постоянного совершенствования технических характеристик и дизайна, возможно внесение изменений без предварительного уведомления.

ВОЗМОЖНЫЕ НЕПОЛАДКИ И СПОСОБЫ ИХ УСТРАНЕНИЯ

Неисправность	Причина/ Способ устранения
Проигрыватель не функционирует	Перегорел предохранитель. Замените предохранитель
Кнопки не функционируют	Снимите переднюю панель и нажмите кнопку RESET.
Радио не работает	Проверьте, не отсоединен ли кабель антенны. Убедитесь в правильном подсоединении антенны.
Плохое качество приема станций	Убедитесь, что антенна не сломана. Если она сломана, замените антенну. Проверьте правильность заземления антенны.
Невозможно загрузить диск	Другой CD диск уже в проигрывателе. Извлеките диск из проигрывателя, затем вставьте новый.
Перерывы в звучании	Диск сильно загрязнен или испорчен. Протрите диск или вставьте новый.

ГАРАНТИЙНЫЕ ОБЯЗАТЕЛЬСТВА

Гарантийный срок эксплуатации изделия 12 месяцев со дня продажи через розничную торговую сеть, но не более 24 месяцев с момента изготовления.

В случае нарушения работоспособности в течение гарантийного срока эксплуатации владелец имеет право на бесплатный ремонт изделия по предъявлению гарантийного талона. Последующие в течение гарантийного срока ремонты выполняются также бесплатно с отметкой в карточке учета технического обслуживания и ремонта. После ремонта специалистами ремонтного предприятия проверьте опломбирование приемника. Замененные во время гарантийного ремонта детали являются собственностью сервис центра.

Гарантийный ремонт не производится при нарушении сохранности пломб, самостоятельном ремонте, использовании приемника в промышленных целях, а так же в случаях, если нарушение работоспособности приемника вызвано:

- а) несоблюдением владельцем правил эксплуатации, изложенных в настоящем руководстве;
- б) воздействием механических и климатических факторов, превышающих допустимые пределы;
- в) попаданием внутрь аппарата жидкости, инородных предметов;
- г) неисправностью электрооборудования автомобиля (превышение напряжения в бортовой сети, большой уровень помех и т.д.);
- д) использованием некачественных компакт-дисков.

ВНИМАНИЕ: Убедитесь в том, что в гарантийном талоне проставлены заводской номер, штамп магазина, разборчивая подпись, штамп продавца и дата продажи. Помните, что при отсутствии гарантийного талона или в случае его неправильного или неполного заполнения Вы лишаетесь права на гарантийный ремонт.

ГАРАНТИЙНЫЙ ТАЛОН

Заполняет торговое предприятие

**Мультимедийная автомобильная аудио система
«MYSTERY MCD-550MP»**

Серийный № _____

Дата продажи _____
число, месяц прописью, год

Продавец _____
подпись или штамп

Штамп магазина

Единая сервисная служба:

тел. (095) **439-52-87**, e-mail: **service@deltael.ru**

г.Москва, 47 км Московской кольцевой автомобильной дороги,
строение 4, "Автотеатр"

**Дополнительную информацию о гарантийном и послегарантийном
ремонте вы можете получить по месту приобретения данного
изделия.**

УЧЕТ ТЕХНИЧЕСКОГО ОБСЛУЖИВАНИЯ И РЕМОНТОВ

Дата приема	Содержание выполненной работы.	Фамилия, подпись, дата выдачи и штамп сервис-центра