

РУКОВОДСТВО ПО ЭКСПЛУАТАЦИИ

АВТОМОБИЛЬНЫЙ CD/MP3 РЕСИВЕР MCD-778MP



Основные особенности MCD-778MP

- Съемная откидная передняя панель серебристого цвета
- Многоцветный LCD дисплей
- Совместимость с форматами CD/CD-R/CD-RW/MP3
- Электронный анти-шок
- Поиск MP3 треков по папкам и файлам, отображение ID3 тэгов
- Повтор / Случайно / Сканирование
- СВ / FM / УКВ радиоприемник
- Запоминание 30 станций
- Автопоиск / Сканирование станций
- Энкодер для регулировки громкости
- Встроенный эквалайзер (Поп / Рок / Классика / Плоский звук)
- Приглушение звука / Тонкомпенсация / Часы
- 2-канальный линейный выход RCA
- 2-канальный линейный вход RCA
- Выходная мощность 4 x 50 Вт
- Полнофункциональный карточный пульт ДУ
- Разъемы ISO-типа



СО Д Е Р Ж А Н И Е

Информация по установке проигрывателя	3
Меры предосторожности	4
Подсоединения	5
Кнопки управления проигрывателем	6
Пульт ДУ	7
Основные операции	8
Управление радиоприемником	12
Управление CD/MP3 проигрывателем	15
Техническое обслуживание	20
Установка и снятие передней панели	21
Порядок монтажа и демонтажа проигрывателя	22
Технические характеристики	24
Возможные неполадки и способы их устранения	25

ИНФОРМАЦИЯ ПО УСТАНОВКЕ ПРОИГРЫВАТЕЛЯ

- Для подачи питания на данный проигрыватель должен использоваться источник питания постоянного тока с напряжением 12 В и заземлением минусовой клеммы аккумулятораной батареи.
- Убедитесь, что цветные провода подсоединены в соответствии со схемой. Неправильное подсоединение может привести к сбоям в работе проигрывателя или повредить электрическую систему автомобиля или проигрывателя.
- Убедитесь, что минусовой подводящий провод громкоговорителя подсоединен к отрицательной клемме. Не допускайте замыкания оголенных частей проводов между собой и с корпусом проигрывателя.
- Прежде чем включить проигрыватель убедитесь, что все соединения выполнены верно.
- Не применяйте самодельных предохранителей. При замене предохранителя используйте новый предохранитель, рассчитанный на тот же ток.
- Для обеспечения достаточной вентиляции и для снижения риска возгорания не перекрывайте вентиляционные отверстия или панели радиатора.
- После завершения соединения для инициализации системы (а также после замены аккумулятора) снимите переднюю панель и нажмите кнопку Reset, расположенную на основном корпусе проигрывателя. Кнопка активируется при помощи шариковой ручки или любого другого предмета с заостренным концом.

МЕРЫ ПРЕДОСТОРОЖНОСТИ

Данный проигрыватель воспроизводит следующие диски:



CD



MP3

- Ни в коем случае не разбирайте данный аппарат. Это может привести к несчастному случаю или поражению электрическим током.
- Не отвлекайте Ваше внимание на управление системой во время движения. Управление проигрывателем необходимо осуществлять после полной остановки автомобиля.
- При воспроизведении желательнее устанавливать такой уровень громкости, который не заглушал бы окружающие звуки и не мешал водителю нормально ориентироваться на дороге.
- Оберегайте проигрыватель от пыли, высокой температуры или вибрации.
- Не подвергайте проигрыватель воздействию прямых солнечных лучей.

Обращение с дисками

Не касайтесь рабочей поверхности диска.



Не используйте диски с надписями на рабочей поверхности и остатками клея.



Не используйте диски с этикетками или наклейками на рабочей поверхности.



Протрите диск мягкой тканью от центра к краям.



ПРЕДУПРЕЖДЕНИЕ

Данное устройство предназначено для воспроизведения исключительно легальных записей, произведенных установленными способами на стандартные оптические носители информации. Некоторые записи (диски) могут не воспроизводиться на данном устройстве. Это может быть связано с некорректным протоколом или способом записи, а также с качеством носителя. Например: сессия записи не была закрыта, или диск имеет структуру отличную от CDFS, или оптические характеристики отличные от стандартных.

ПОДСОЕДИНЕНИЯ

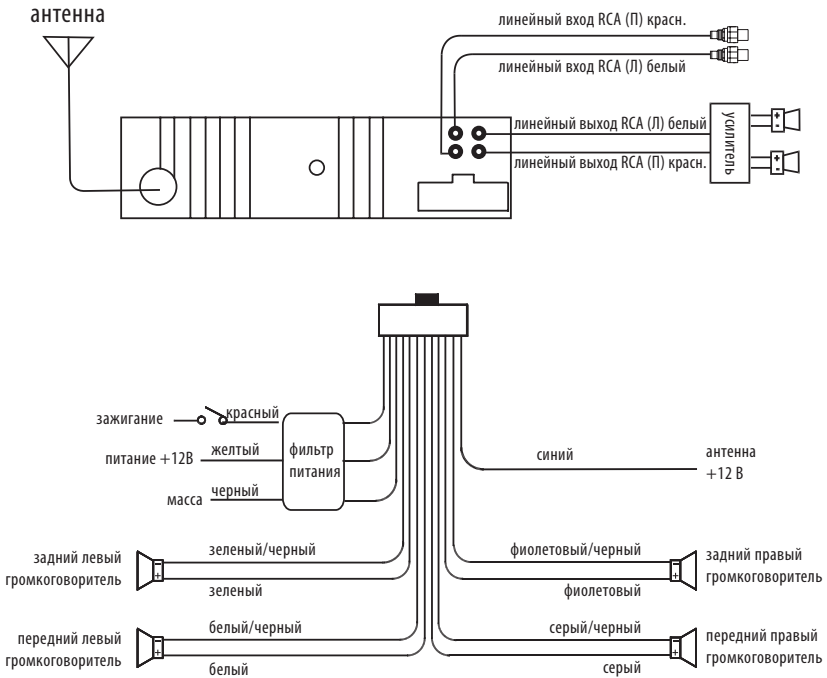

КНОПКИ УПРАВЛЕНИЯ ПРОИГРЫВАТЕЛЕМ

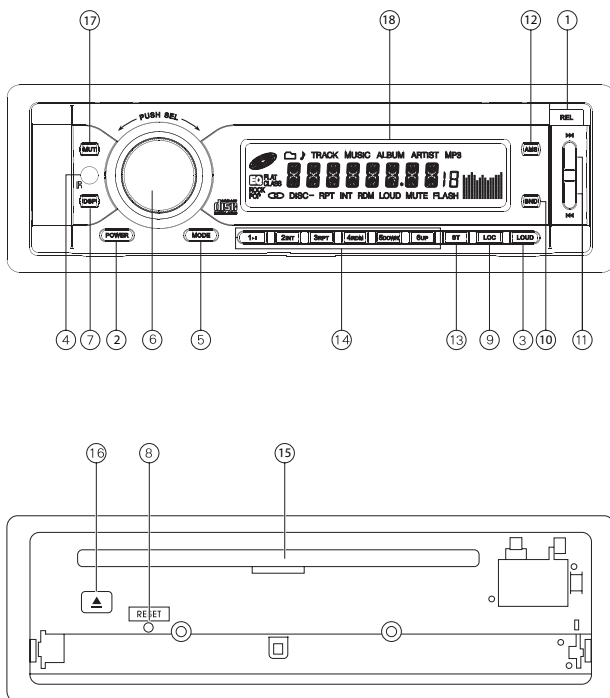

1. **REL** Кнопка откидывания передней панели
2. **POWER** Кнопка включения/выключения проигрывателя
3. **LOUD** Кнопка включения/выключения тонкомпенсации
4. **ИК** сенсор
5. **MODE** Кнопка переключения режима работы проигрывателя
6. **VOL+ /VOL- /SEL** Ручка регулировки громкости/ кнопка управления звуком
7. **DSP** Кнопка вывода на дисплей информации
8. **RESET** Кнопка инициализации системы
9. **LOC** Кнопка выбора режима DX/LOC
10. **BND** Кнопка переключения частотных диапазонов
11. **⏪ ⏩** Кнопки автоматической/ручной настройки на станцию / поиска дорожек
12. **AMS** Кнопка автоматической настройки на станцию или сканирования запомненных станций
13. **ST** Кнопка выбора стерео/моно режима
14. Кнопки с цифрами
15. Отверстие для загрузки дисков
16. **EJECT** Кнопка извлечения диска
17. **MUT** Кнопка выключения звука
18. ЖК-дисплей

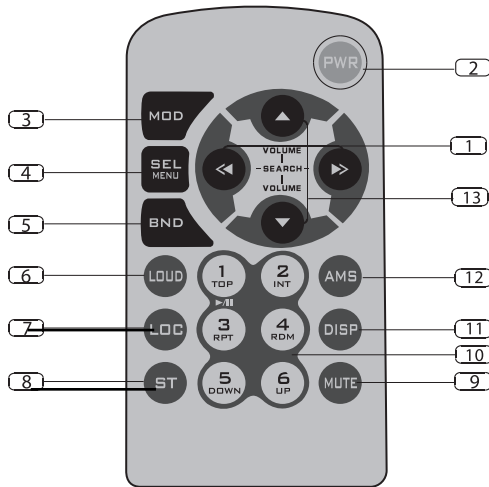

- | | |
|---|---|
| <p>1 ➤ ⬅ Кнопки настройки на станцию / поиска дорожек</p> <p>2 PWR Кнопка включения/выключения проигрывателя</p> <p>3 MODE Кнопка выбора режимов работы проигрывателя</p> <p>4 SEL Кнопка выбора режима регулировки (громкости, тембра, баланса между каналами)</p> <p>5 BND Кнопка переключения частотных диапазонов</p> <p>6 LOUD Кнопка включения/выключения тонкомпенсации</p> <p>7 LOC Кнопка выбора режима DX/LOC</p> <p>8 ST Кнопка выбора стерео/моно режима</p> | <p>9 MUTE Кнопка выключения звука</p> <p>10 Кнопки с цифрами</p> <p>11 DSP Кнопка установки и отображения текущего времени</p> <p>12 AMS Кнопка для автоматической настройки на станцию или сканирования запомненных станций</p> <p>13 VOLUME Кнопки регулировки уровня громкости</p> |
|---|---|

ОСНОВНЫЕ ОПЕРАЦИИ

Инициализация системы

При первом включении проигрывателя или после замены автомобильного аккумулятора обязательно нажмите кнопку **RES** (8).

Кнопка активируется при помощи шариковой ручки или любого другого предмета с заостренным концом.

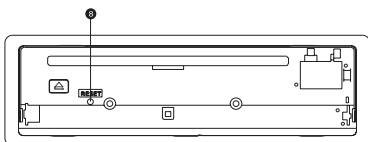

Примечание:

Если на дисплее появился символ *Error*, также нажмите кнопку **RES**.
Внимание: при нажатии этой кнопки все сохраненные настройки стираются из памяти.

ИК сенсор

На передней панели проигрывателя находится ИК сенсор, который принимает сигналы с пульта ДУ.

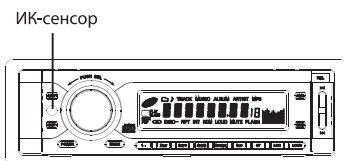

Включение / Выключение

Для включения проигрывателя нажмите кнопку **POWER** (2) на передней панели проигрывателя. Нажмите кнопку еще раз, если проигрыватель все еще находится в состоянии ожидания. При загрузке диска в проигрыватель он автоматически начнет воспроизведение. Для выключения системы повтор-

но нажмите и удерживайте кнопку **POWER** (2) несколько секунд.

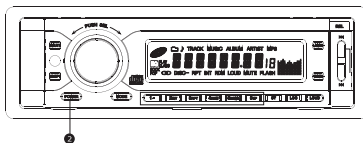

Примечание:

Выполнить эту же операцию можно нажав на кнопку **PWR** (2) на пульте ДУ.

Нажав на любую кнопку (кроме кнопки **REL** (1) или **EJC** (16)), вы также можете включить проигрыватель.

Выключение звука

Для выключения звука нажмите кнопку **MUTE** (17), на пульте ДУ при этом на дисплее появится надпись "MUTE ON". Для включения звука повторно нажмите эту же кнопку.

Примечание:

Вы также можете выключить звук, нажав кнопку **MUTE** (9) на передней панели.

Источник звука

Нажмите кнопку **MOD** (5) для выбора режима работы аппарата:

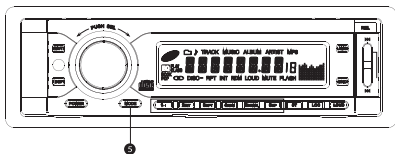

TUNER - S-CDP-AUX

TUNER - режим работы радиоприемника, **S-CDP** - режим работы CD / MP3 проигрывателя.

AUX – режим работы дополнительного источника звука.

Примечание:

Выполнить эту же операцию можно нажав кнопку **MOD** (3) на пульте ДУ.

Режим AUX

Вы можете подсоединить мобильный MP3 плеер к линейному входу данного аппарата для усиления сигнала и получения мощного высококачественного звука.

Индикация и установка текущего времени

1. Для индикации текущего времени нажмите кнопку **DSP** (7) на передней панели, на дисплее в течение 3 секунд будет отображено текущее время.

2. Для установки текущего времени нажмите и удерживайте кнопку **DSP** (7) до тех пор, пока символы, показывающие время, не начнут мигать. Установите значение часов, вращая ручку **VOLUME** (6) по часовой стрелке, затем установите значение минут, вращая ручку **VOLUME** (6) против часовой стрелки.

Примечание:

Вы также можете установить текущее время при помощи кнопок **DSP** (11) и **VOL** (13) на пульте ДУ.

ОСНОВНЫЕ ОПЕРАЦИИ

Включение тонкомпенсации

Для включения тонкомпенсации (улучшения качества звучания низких частот) нажмите кнопку **LOUD** (3). На дисплее появится надпись "LOUD". Для выключения тонкомпенсации нажмите эту кнопку еще раз.

Примечание:

Выполнить эту же операцию можно нажав кнопку **LOUD** (6) на пульте ДУ.

Регулировка громкости

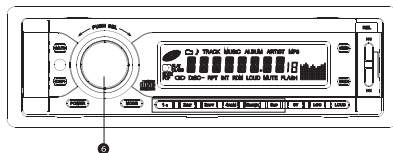

Поверните ручку **VOL+ /VOL-** (6) по часовой стрелке для увеличения или против часовой стрелки для уменьшения уровня громкости.

Примечание:

Вы также можете использовать кнопки **VOL▲** или **VOL▼** (13) на пульте ДУ для увеличения или уменьшения громкости.

Управление звуком

Регулировка громкости, тембра, баланса.

Для выбора режима настройки нажмите кнопку **SEL** (6) на передней панели. Режим настройки изменится в следующем порядке:

VOL - BAS - TRE - BAL - FAD

VOL - регулировка уровня громкости

BAS - регулировка тембра низких частот

TRE - регулировка тембра высоких частот

BAL - регулировка баланса между правыми и левыми громкоговорятелями

FAD - регулировка баланса между передними и задними громкоговорятелями

Примечание:

После выбора режима установите желаемое качество звучания при помощи вращающейся ручки **VOL** (6).

Вы также можете выбрать режим настройки при помощи кнопки **SEL** (4) на пульте ДУ и установить качество звучания, используя кнопки **VOL▲** или **VOL▼** (13).

Если в течение 5 секунд вы не установили желаемый уровень звука (кнопка **VOL** (6), проигрыватель автоматически вернется к текущему режиму настройки.

Другие функции

Нажмите и удерживайте кнопку **SEL** (6) не менее 3-х секунд для вызова на дисплей следующих функций настройки:

DSP OFF - ESP12 - BEEP ON - SEEK1

Выбрав функцию, установите желаемый режим, вращая ручку **VOL** (6).

Выберите функцию **DSP OFF** и установите режим эквалайзера. Вращайте ручку **VOL** (6) для выбо-

ра характеристики тембра до получения наилучшего качества звучания. При этом на дисплее появятся символы, соответствующие выбранной характеристике тембра.

DSP OFF - POP - ROCK - CLASS - FLAT

DSP OFF - функция EQ выключена
POP - поп-музыка
CLASS - классика
ROCK - рок
FLAT - плоский звук

Примечание:

Включение этой функции аннулирует регулировку тембра низких или высоких частот (функция Bass/Treble).

Выберите функцию **ESP12** и установите режим, вращая ручку **VOL** (6): **ESP12** или **ESP45**. На дисплее появится соответствующая надпись.

ESP12 - электронный антишок - 12 секунд.

ESP45 - электронный антишок - 45 секунд.

Выберите функцию **BEEP** и установите режим звукового сигнала, вращая ручку **VOL** (6):

- **BEEP ON:**

Звуковой сигнал будет раздаваться при нажатии любой кнопки.

- **BEEP OFF:**

Звуковой сигнал не будет раздаваться.

Выберите функцию **SEEK** и уста-

новите режим **SEEK 1** или **SEEK 2**, вращая ручку **VOL** (6), и установите скорость настройки на станцию, передающую информацию о дорожном движении.

Примечание:

*Эти же операции можно выполнить, используя пульт ДУ. Нажмите и удерживайте кнопку **SEL** (4) на пульте ДУ не менее 3-х секунд. Затем последовательно нажимайте эту кнопку для выбора соответствующей функции. Используя кнопки **VOL ▲** или **VOL ▼** (13), выберите нужный режим.*

Если вы не выбрали режим в течение 5 секунд, проигрыватель вернется в текущий режим.

УПРАВЛЕНИЕ РАДИОПРИЕМНИКОМ

1. Переключение диапазонов

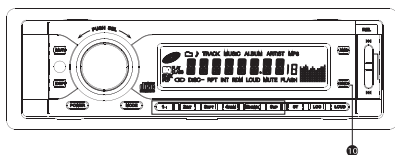

В режиме работы радиоприемника нажмите кнопку **BAND** (10) для выбора желаемого частотного диапазона. Частотный диапазон изменяется в следующей последовательности:

FM 1 - FM 2 - FM 3 - MW 1 (AM 1) - MW 2 (AM 2)

Примечание:

Выполнить эту же операцию можно нажав кнопку **BND** (5) на пульте ДУ.

Ручная/автоматическая настройка

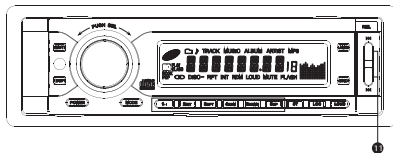

1. Ручная настройка: Нажмите кнопки **◀▶** (11), при этом частота настройки соответственно увеличится или уменьшится на один шаг перестройки.

2. Автоматическая настройка: Нажмите и удерживайте кнопки **◀▶** (11) не менее 2-х секунд. После этого приемник автоматически настроится на станцию в выбранном диапазоне и начнет ее трансляцию.

Примечание:

Выполнить эту же операцию можно нажав кнопки **◀** и **▶** (14) на пульте ДУ.

Сканирование запомненных станций/автоматическое запоминание станций

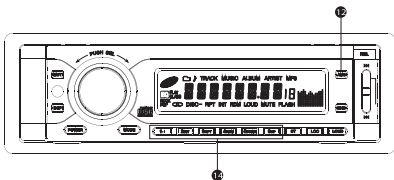

Нажмите кнопку **AMS** (12) для включения сканирования (прослушивание первых 5 секунд) запомненных станций в текущем частотном диапазоне. Для выбора желаемой станции нажмите одну из кнопок с цифрами 1-6 (14) или кнопку **AMS** (12). Радиоприемник начнет трансляцию выбранной радиостанции.

Нажмите и удерживайте кнопку **AMS** (12) не менее 2-х секунд. После этого приемник автоматически настроится на частоты 6 станций с наиболее сильным сигналом в выбранном частотном диапазоне и запомнит их под номерами 1-6.

Примечание:

Выполнить эту же операцию можно нажав кнопку AMS (12) на пульте ДУ. Приемник запоминает до 6 радиостанций в каждом диапазоне.

Ручная настройка любимых станций

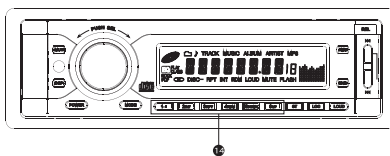

Вы можете вручную сохранить свои любимые станции, используя кнопки с цифрами. Для запоминания выбранной вами станции нажмите и удерживайте одну из кнопок с цифрами **1-6** (14) не менее 2-х секунд пока на дисплее не появится номер, который показывает, что текущая станция сохранена под данным номером.

Во время прослушивания станции, сохраненной под определенным номером, нажмите и удерживайте кнопку с другой цифрой не менее 2-х секунд для сохранения этой же станции под другим номером.

Примечание:

Выполнить эту же операцию можно нажав одну из кнопок с цифрами (10) на пульте ДУ.

Стерео вещание

Нажмите кнопку **ST** (13) для выбора вещания в стерео или моно режиме. При выборе стерео режима на дисплее появляется надпись "STEREO" и значок "∞".

Примечание:

Выполнить эту же операцию можно, нажав кнопку ST (8) на пульте ДУ.

Режимы LOC/DX

Нажмите кнопку **LOC** (9) для выбора режима **LOC** или **DX**. Выберите режим **LOC**, на дисплее появится надпись "LOCAL", и радиоприемник будет принимать только местные радиостанции. Выберите режим **DX** для приема всех радиостанций.

Примечание:

Выполнить эту же операцию можно, нажав кнопку LOC (7) на пульте ДУ

УПРАВЛЕНИЕ CD/MP3 ПРОИГРЫВАТЕЛЕМ

Воспроизведение CD дисков

Нажмите кнопку **REL** (1) для откидывания передней панели и вставьте CD или MP3 диск (этикеткой вверх) в отверстие для загрузки дисков (15), проигрыватель включится автоматически. Если диск уже в проигрывателе, нажмите кнопку **MODE** (5) для начала воспроизведения.

Выбор последующей (предыдущей) звуковой дорожки

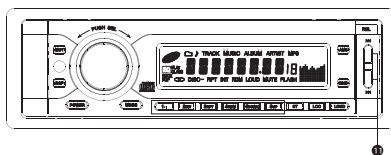

Во время воспроизведения нажмите кнопки **▶▶** или **◀◀** (11), чтобы перейти к последующей звуковой дорожке или вернуться к предыдущей. Во время воспроизведения нажмите и удерживайте кнопки **▶▶** или **◀◀** (11) для ускоренного воспроизведения в прямом или обратном направлении.

Примечание:

Выполнить эту же операцию можно нажав кнопки **▶▶** или **◀◀** (14) на пульте ДУ.

УПРАВЛЕНИЕ CD/MP3 ПРОИГРЫВАТЕЛЕМ

Приостановка воспроизведения

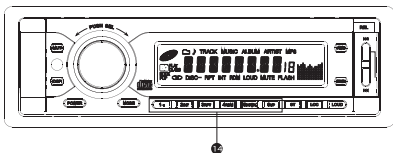

Во время воспроизведения нажмите кнопку **■** (14) для временной остановки воспроизведения. На дисплее появится информация о прошедшем времени воспроизведения звуковых дорожек, а значок  перестанет мигать.

Нажмите кнопку **■** для возврата в режим воспроизведения.

Примечание:

Выполнить эту же операцию можно нажав кнопку с цифрой 1 (10) на пульте ДУ.

Сканирование звуковых дорожек

Во время воспроизведения нажмите кнопку **INT** (14). После этого начнется обзорное воспроизведение каждой звуковой дорожки диска в течение 10 секунд. На дисплее будет отображаться номер звуковой дорожки и прошедшее время воспроизведения дорожки, а также надпись "INT". Для выключения режима сканирования звуковых дорожек повторно нажмите кнопку **INT** (14).

Если вы услышали свою любимую звуковую дорожку, нажмите кнопку **INT**, проигрыватель начнет воспроизведение этой дорожки.

Примечание:

Выполнить эту же операцию можно нажав кнопку с цифрой 2 (10) на пульте ДУ.

Повторное воспроизведение звуковой дорожки

Во время воспроизведения нажмите кнопку **RPT** (14) для повторного воспроизведения текущей звуковой дорожки. На дисплее появится надпись "RPT". Нажмите эту кнопку еще раз для отмены режима повторного воспроизведения.

Примечание:

Выполнить эту же операцию можно нажав кнопку 3 (10) на пульте ДУ.

В настройках по умолчанию стоит режим повторного воспроизведения всех дорожек.

Воспроизведение звуковых дорожек в произвольном порядке

Во время воспроизведения нажмите кнопку **RDM** (14), на дисплее появится надпись "RDM". Все звуковые дорожки на диске будут воспроизводиться в случайном порядке. Для отмены этой функции нажмите кнопку **RDM** (14) еще раз.

Примечание:

Выполнить эту же операцию можно нажав кнопку с цифрой 4 (10) на пульте ДУ.

УПРАВЛЕНИЕ CD/MP3 ПРОИГРЫВАТЕЛЕМ

Кнопки с цифрами

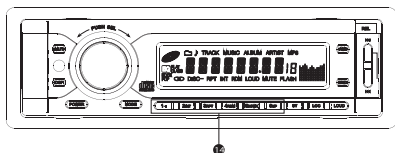

Во время воспроизведения нажмите и удерживайте кнопку с цифрой несколько секунд, проигрыватель начнет воспроизведение соответствующей звуковой дорожки.

Во время воспроизведения MP3 диска, нажав кнопку **DOWN** (14), вы можете перейти на 10 дорожек назад. Например, с дорожки №60 на дорожку №50. Нажмите кнопку **UP** (14) для перехода на 10 дорожек вперед. Например, с дорожки №60 на дорожку №70.

Примечание:

Выполнить эту же операцию можно нажав кнопку с цифрой **5** или **6** (10) на пульте ДУ.

Выбор звуковой дорожки

Во время воспроизведения MP3 диска вы можете выбрать звуковую дорожку при помощи кнопок **SEL** (6) и **AMS** (12) 3-мя способами: поиск по номеру дорожки, поиск по папкам, поиск по названию дорожки

Примечание:

Выполнить эти же операции можно нажав кнопки (4) и (12) на пульте ДУ.

Поиск дорожки по номеру

Например, найти дорожку №131.

1. Нажмите кнопку **AMS** (12), на дисплее появится надпись "TRK SCH", затем нажмите кнопку **SEL** (6), на дисплее появится надпись "TRK 001", третья цифра "1" будет мигать.

2. Нажмите кнопку **SEL** (6) для подтверждения третьей цифры, начнет мигать вторая цифра "0".

(Примечание: Если удерживать кнопку **SEL** (6) более 0,5 секунд, проигрыватель начнет воспроизведение дорожки №1).

3. Вращайте ручку **SEL** (6) по часовой стрелке, пока вместо "0" не появится цифра "3".

4. Нажмите кнопку **SEL** (6) для подтверждения второй цифры, начнет мигать первая цифра "0".

(Примечание: Если удерживать кнопку **SEL** (6) более 0,5 секунд, проигрыватель начнет воспроизведение дорожки №31).

5. Вращайте ручку **VOL** (6) по часовой стрелке, пока вместо "0" не появится цифра "1". На дисплее появится номер "131".

6. Нажмите кнопку **SEL** (6), проиг-

УПРАВЛЕНИЕ CD/MP3 ПРОИГРЫВАТЕЛЕМ

рыватель начнет воспроизведение дорожки № 131.

Поиск дорожки по папкам

Например, найти дорожку 3.MP3 на 3 диске.

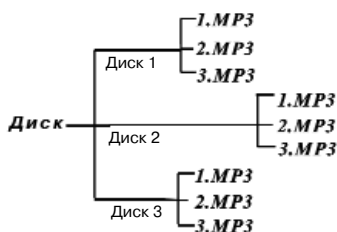

1. Нажмите кнопку **AMS** два раза, на дисплее появится надпись "FILE SCH", затем нажмите кнопку **SEL** (6).
2. На дисплее будет мигать надпись "CD 01", вращайте ручку **VOL** (6) по часовой стрелки до появления надписи "CD 03", затем нажмите кнопку **SEL** (6) для входа 3-й диск.
3. На дисплее будет мигать надпись "01", вращайте ручку **VOL** (6) по часовой стрелки до появления надписи "03".
4. Нажмите кнопку **SEL** (6), проигрыватель начнет воспроизведение дорожки 3.MP3 на 3 диске.

Поиск дорожки по названию

Например, найти дорожку с названием "cd.Mp3".

1. Нажмите кнопку **AMS** три раза, на дисплее появится надпись

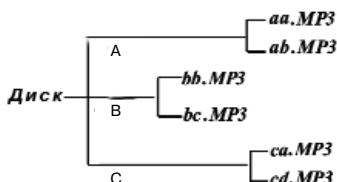

"CHAR SCH", затем нажмите кнопку **SEL** (6).

2. На дисплее будет мигать надпись "A", вращайте ручку **VOL** (6) по часовой стрелки до появления надписи "C", затем нажмите кнопку **SEL** (6) для входа в часть C диска.

*(Примечание: Если удерживать кнопку **SEL** (6) более 0,5 секунд, проигрыватель начнет воспроизведение дорожки "ca.Mp3" на диске*

3. На дисплее появится надпись "CA", "A" будет мигать. Вращайте ручку **VOL** (6) по часовой стрелки до появления надписи "CD".
4. Нажмите кнопку **SEL** (6), проигрыватель начнет воспроизведение дорожки cd.Mp3 в части C диска.

Примечание:

Здесь показан принцип поиска дорожки. Следуйте ему при выборе дорожки по названию.

УПРАВЛЕНИЕ CD/MP3 ПРОИГРЫВАТЕЛЕМ

Извлечение диска

Для извлечения диска нажмите кнопку **REL** (1) для откидывания передней панели, затем нажмите кнопку **▲** (16), на дисплее появится надпись "EJECT". Если вы не вынули диск в течение 10 секунд после открытия, диск автоматически будет загружен.

Примечание:

Выполнить эту же операцию можно только при помощи кнопки на передней панели.

Кнопка откидывания передней панели

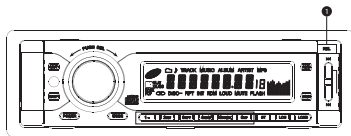

Нажмите кнопку **REL** (1) для откидывания передней панели.

Примечание:

Эту операцию можно выполнить только при помощи кнопки на передней панели.

Замена предохранителя

Не применяйте самодельных предохранителей, это может вывести приемник из строя.

Перед заменой предохранителя не забывайте отключать питание от замка зажигания.

При замене предохранителя используйте новый предохранитель, рассчитанный на тот же ток. При повторном сгорании предохранителя обращайтесь в ремонтную мастерскую.

Замена элементов питания

Если пульт ДУ плохо функционирует, замените литиевую батарейку новой (CR2025). Убедитесь, что полярность совпадает с указанной в отсеке схемой полярности.

1. Выдвиньте пенал для батареи, нажав на защелку 1.

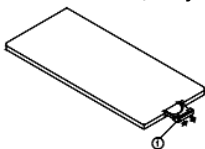

2. Установите круглую батарейку в пенал знаком (+) вверх.

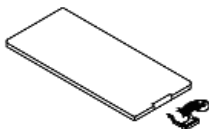

3. Задвиньте пенал для батареи обратно.

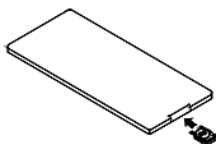

Меры предосторожности

- Храните литиевую батарейку вдали от детей. Если ребенок проглотил батарейку, немедленно обратитесь к врачу.

- Протирайте батарейку сухой мягкой тканью

- При установке следуйте указанной схеме полярности

- Во избежание короткого замыкания не используйте металлические щипцы для закрепления батарейки

Внимание:

Батарейки, используемые в пульте ДУ, содержат вредные и взрывоопасные вещества. Не разбирайте батарейки, не бросайте их в огонь.

Очистка разъема

Загрязнение разъема между основным корпусом проигрывателя и передней панелью может привести к сбоям в работе проигрывателя.

Для очистки разъема снимите переднюю панель и аккуратно протрите коннектор ватным тампоном, смоченным спиртом.

Примечание:

Не допускайте соприкосновения разъема с металлическими предметами.

Перед очисткой разъема выньте ключи из зажигания.

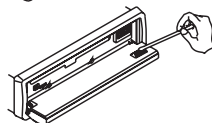
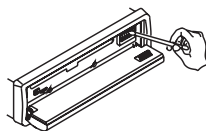

УСТАНОВКА И СНЯТИЕ ПЕРЕДНЕЙ ПАНЕЛИ

Установка передней панели

Установите в проигрыватель сначала правый край передней панели (как показано на рисунке), а затем нажмите на ее левый край до фиксации панели в проигрывателе.

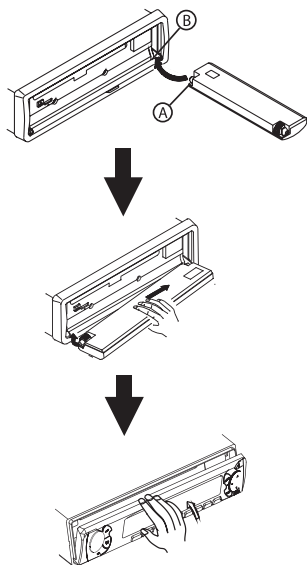

Снятие передней панели

1. Для снятия передней панели нажмите кнопку **REL** (1) в верхнем правом углу.
2. После откидывания передней панели потяните ее влево и выньте переднюю панель.

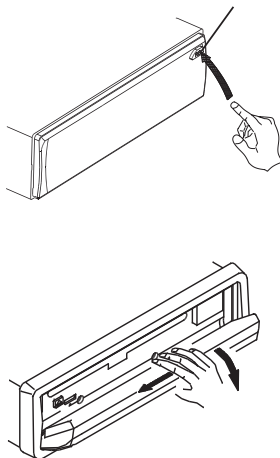

Примечание:

Никогда не вставляйте посторонние предметы в переднюю панель.

ПОРЯДОК МОНТАЖА И ДЕМОНТАЖА ПРОИГРЫВАТЕЛЯ

КОМПЛЕКТУЮЩИЕ



Фронтальный монтаж (Метод 1)

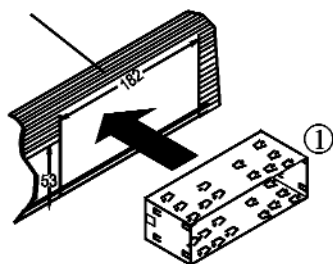

1

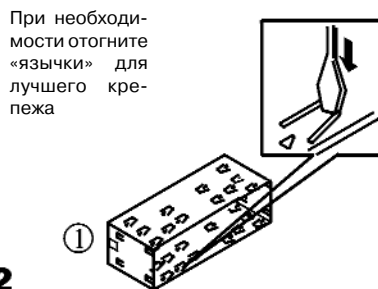

3

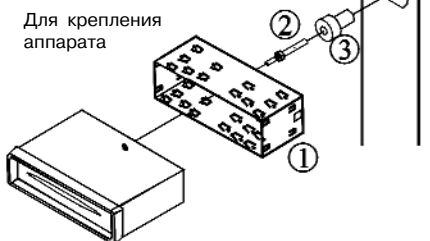
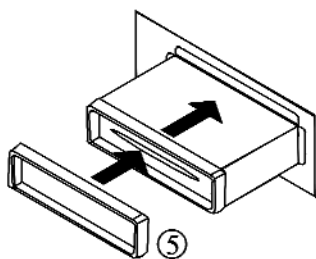

ПОРЯДОК МОНТАЖА И ДЕМОНТАЖА ПРОИГРЫВАТЕЛЯ

Тыловой монтаж (Метод 2)

Установка с помощью кронштейнов.

1. Отсоедините винты защелок по обе стороны проигрывателя и снимите защелки.

2. Выберите позицию, при которой винтовые отверстия кронштейнов, входящих в комплект, и винтовые отверстия приемника совпадут, и закрепите проигрыватель при помощи 2-х винтов с каждой стороны (см. 4).

Примечание:

Рамка 5, установочная рама 1 и защелки 9 не используются при этом методе установки.

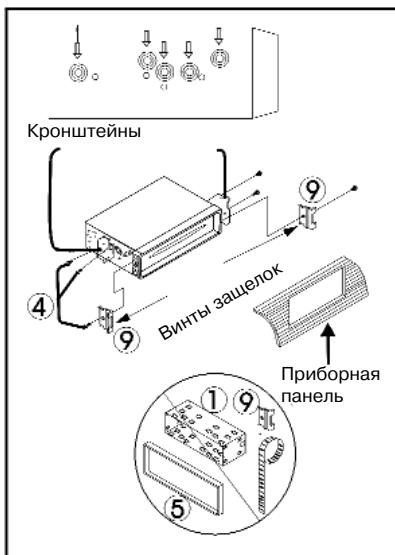

Порядок демонтажа

1. Снимите рамку, отогнув ее верхний край и потянув ее на себя.

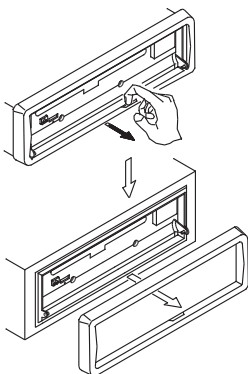

2. Вставьте до упора ключи, входящие в комплект монтажных частей, в пазы на боковых поверхностях передней панели (см. рис.). Извлеките проигрыватель из рамы, потянув его на себя.

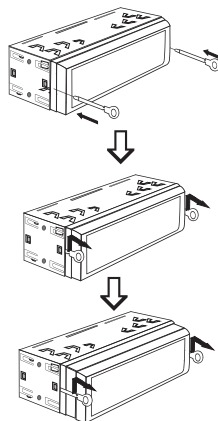

ТЕХНИЧЕСКИЕ ХАРАКТЕРИСТИКИ

Общие характеристики

Напряжение питания	14,4 В (допустимо 11-16 В)
Полное сопротивление нагрузки	4 Ом
Максимальная выходная мощность	4 x 50 Вт
Диапазон низких частот	± 8 дБ на 100 Гц
Диапазон высоких частот	±8 дБ на 10 кГц
Габаритные размеры	192 x 178 x 50 мм
Установочные размеры	169 x 182 x 53 мм
Масса	1,75 кг

Радиоприемник

FM

Диапазон частот	65-74/87,5-108 МГц
Промежуточная частота	10,7 МГц
Чувствительность (соотношение сигнал/шум = 30 дБ)	15 мкВ
Отношение шум/сигнал	50 дБ
Разделение стерео каналов более	30 дБ (1кГц)
Частотная характеристика	30 - 15000 Гц

AM

Диапазон частот	522 - 1620 кГц
Промежуточная частота	450 кГц
Чувствительность (соотношение сигнал/шум = 20 дБ)	28 дБ

CD проигрыватель

Отношение сигнал/шум	65 дБ
Разделение стерео каналов	60 дБ (1кГц)
Искажение	0,5%

Примечание:

В соответствии с проводимой политикой постоянного совершенствования технических характеристик и дизайна, возможно внесение изменений без предварительного уведомления.

ВОЗМОЖНЫЕ НЕПОЛАДКИ И СПОСОБЫ ИХ УСТРАНЕНИЯ

Неисправность	Причина/ способ устранения
Приемник не функционирует	Перегорел предохранитель. Замените предохранитель
Кнопки не функционируют	Снимите переднюю панель и нажмите кнопку RESET.
Радио не работает	Проверьте, подключен ли кабель антенны.
Плохое качество приема станций	Убедитесь, что антенна исправна. Если она сломана, замените антенну. Проверьте правильность заземления антенны.
Невозможно загрузить/ извлечь диск	Другой CD диск уже в проигрывателе. Извлеките диск из проигрывателя, затем вставьте новый.
Перерывы в звучании	Диск сильно загрязнен или испорчен. Протрите диск или вставьте новый.

ГАРАНТИЙНЫЕ ОБЯЗАТЕЛЬСТВА

Гарантийный срок эксплуатации изделия 12 месяцев со дня продажи через розничную торговую сеть, но не более 24 месяцев с момента изготовления.

В случае нарушения работоспособности в течение гарантийного срока эксплуатации владелец имеет право на бесплатный ремонт изделия по предъявлению гарантийного талона. Последующие в течение гарантийного срока ремонты выполняются также бесплатно с отметкой в карточке учета технического обслуживания и ремонта. После ремонта специалистами ремонтного предприятия проверьте опломбирование приемника. Замененные во время гарантийного ремонта детали являются собственностью сервисцентра.

Гарантийный ремонт не производится при нарушении сохранности пломб, самостоятельном ремонте, использовании приемника в промышленных целях, а так же в случаях, если нарушение работоспособности приемника вызвано:

- а) несоблюдением владельцем правил эксплуатации, изложенных в настоящем руководстве;
- б) воздействием механических и климатических факторов, превышающих допустимые пределы;
- в) попаданием внутрь аппарата жидкости, инородных предметов;
- г) неисправностью электрооборудования автомобиля (превышение напряжения в бортовой сети, большой уровень помех и т.д.);
- д) использованием некачественных компакт-дисков.

ВНИМАНИЕ: Убедитесь в том, что в гарантийном талоне проставлены заводской номер, штамп магазина, разборчивая подпись и дата продажи. Помните, что при отсутствии гарантийного талона или в случае его неправильного или неполного заполнения Вы лишаетесь права на гарантийный ремонт.

ГАРАНТИЙНЫЙ ТАЛОН

Заполняет торговое предприятие

АВТОМОБИЛЬНЫЙ CD/MP3 РЕСИВЕР
«MYSTERY MCD-778MP»

Серийный № _____

Дата продажи _____
число, месяц прописью, год

Продавец _____
подпись или штамп

Штамп магазина

Единая сервисная служба:

тел. (095) **439-52-87**, e-mail: **service@detael.ru**

г.Москва, 47 км Московской кольцевой автомобильной дороги,
строение 4, "Автотеатр"

Дополнительную информацию о гарантийном и послегарантийном ремонте вы можете получить по месту приобретения данного изделия.

УЧЕТ ТЕХНИЧЕСКОГО ОБСЛУЖИВАНИЯ И РЕМОНТОВ

Дата приема	Содержание выполненной работы.	Фамилия, подпись, дата выдачи и штамп сервис-центра

Список сервисных центров в городах России

Волгоград

ООО "Сервисцентр ТМ"
400117 г. Волгоград, ул. 8 Воздушной
Армии, д. 35
(8442) 35-15-81

Воронеж

"Орбита Сервис"
394030 г. Воронеж, ул. Донбасская, д. 1
(0732) 52-43-86, 77-43-29, 77-43-97

Екатеринбург

АСЦ Радиоимпорт
г. Екатеринбург, ул. 8 Марта, д. 99
(343) 257-44-62

Казань

"Сервисцентр"
Республика Татарстан, 420034 г. Ка-
зань, ул. Декабристов, д. 113
(8432) 18-09-99, 18-14-52

Калининград

ООО ТТЦ "ВЕГА"
236038 г. Калининград, ул. Гагарина, д.
41-45
(0112) 53-49-04

Краснодар

ООО ПО "Фотон"
350049 г. Краснодар, ул. Северная, д. 94
(8612) 21-21-60, 20-70-80

Красноярск

"Sinatra"
г. Красноярск, ул. Партизана Железняка,
д. 18, оф. 115
(3912) 59-17-55

Нижний Новгород

ООО Сервисный центр "Электроника"
г. Нижний Новгород, ул. Максима
Горького, д. 250
(8312) 36-75-04, 36-63-71

Москва

"Автотеатр"
г. Москва, 47-й км внешняя сторона
МКАД, строение 4
(095) 439-52-87

Новосибирск

ООО "РАШ"
г. Новосибирск, ул. Московская, д. 2 (383)
(383) 266-04-60

Пермь

ООО "Сатурн-Р"
г. Пермь, ул. Карпинского, д. 27
(3422) 19-05-00, 19-05-12

Ростов-на-Дону

ООО "ПОИСК-Сервис"
344006 г. Ростов-на-Дону, ул. 50 лет
Ростсельмаша, д. 1
(832) 250-11-36

Рязань

"Техсервис"
г. Рязань, ул. Новая, д. 51 Г
(0912) 21-02-19

Самара

ООО "Орбита-Сервис"
443074 г. Самара, ул. Мориса Тореза,
д. 137
(8462) 62-62-62

Санкт-Петербург

"Партия-сервис"
г. Санкт-Петербург, ул. Варшавская,
д. 51, кор. 1
(812) 374-21-16

Саратов

ООО "РИМ-Сервис"
410003 г. Саратов, Волочаевский про-
езд, д. 3
(8452) 48-61-62

Уфа

ООО ЦТС "Форте-Сервис"
450106 г. Уфа ул. Степана Кувыкина, д. 18
(3472) 55-90-99