

РУКОВОДСТВО ПО ЭКСПЛУАТАЦИИ

АВТОМОБИЛЬНЫЙ CD/MP3 РЕСИВЕР

MCD-958MPU

MCD-959MPU



- Съемная откидная передняя панель
- Совместимость с форматами CD-DA/MP3 & CD/CD-R/CD-RW
- Электронный анти-шок повышенной эффективности
- Поиск MP3 треков по папкам и файлам,
- Отображение ID3-тэгов на русском языке
- Повтор / Случайно / Сканирование
- AM / FM / УКВ радиоприемник
- Запоминание 24 станций
- Автопоиск / Сканирование станций
- Встроенный эквалайзер (Поп / Рок / Классика)
- Выходная мощность 4 x 50 Вт
- Цифровой энкодер для регулировки громкости
- Приглушение звука / Тонкомпенсация / Часы
- Полнофункциональный карточный пульт ДУ
- Аудио вход на передней панели
- Разъемы ISO-типа
- USB вход на передней панели
- Воспроизведение записей с SD/MMC карт



РУКОВОДСТВО ПО ЭКСПЛУАТАЦИИ

Благодарим Вас за покупку данного автомобильного мультимедийного ресивера.

Перед подключением, эксплуатацией и/или настройкой ресивера для обеспечения безопасности тщательно изучите настоящее руководство пользователя. Сохраняйте руководство пользователя для использования в будущем.

Меры предосторожности	3
Информация о дисках	5
Управление MP3 воспроизведением	7
Кнопки управления ресивером	10
Пульт дистанционного управления	11
Порядок установки и извлечения ресивера	12
Подсоединения	14
Основные операции	15
Управление радиоприемником	17
Управление CD проигрывателем	19
Управление MP3 проигрывателем	20
Управление MMC/SD картой и USB устройством	22
Технические характеристики	24

РУКОВОДСТВО ПО ЭКСПЛУАТАЦИИ

МЕРЫ ПРЕДОСТОРОЖНОСТИ

- Перед началом подключения убедитесь, что напряжение в вашем автомобиле соответствует 14,4В постоянного тока с минусом на корпусе.
- Отключите «-» клемму аккумулятора перед началом установки для снижения вероятности повреждения аппарата и предотвращения короткого замыкания при подключении.
- Убедитесь, что подсоединения цветных проводов произведены в соответствии со схемой. Неправильное подсоединение может вывести из строя ресивер (привести к сбоям в работе) или повредить электрическую систему автомобиля.
- Убедитесь, что минусовой провод, подключаемый к колонкам, подключен к отрицательным клеммам колонок. Никогда не подсоединяйте «-» провод колонок к корпусу автомобиля. Для обеспечения достаточной вентиляции прибора и снижения риска возгорания не перекрывайте вентиляционные отверстия корпуса и область радиатора.
- Не допускается подключение провода питания магнитолы напрямую к аккумуляторной батарее минуя ключ зажигания, поскольку это приведет к ускоренному разряду аккумулятора во время стоянки автомобиля.
- После завершения подсоединения и перед первым включением устройства (включая замену аккумулятора) при помощи предмета с заостренным концом (например, шариковая ручка) нажмите кнопку RESET расположенную на корпусе магнитолы для инициализации системы.
- Устройство предназначено для работы в цепях с соединением отрицательного вывода аккумуляторной батареи с металлическим кузовом автомобиля (масса).
- Если проигрыватель включен, не допускайте замыкания между собой или на

кузов автомобиля проводов динамиков. Это может стать причиной перегрузки усилителя мощности и выхода его из строя.

- Выключайте устройство, когда оно не используется. (Отключайте ресивер от источника питания, если он не используется длительное время). Перед перемещением устройства извлеките диск из окна для загрузки диска.

Не устанавливайте ресивер в следующих местах:

- Где он может препятствовать управлению рулевым колесом или рычагом переключения передачи, иначе это может стать причиной дорожно-транспортного происшествия;
- Где он может препятствовать функционированию устройств защиты, например, подушки безопасности, иначе это может стать причиной несчастного случая со смертельным исходом;
- Где он загромождает видимость водителю.
- Во время вождения не пытайтесь управлять ресивером. Иначе это может стать причиной дорожно-транспортного происшествия. Если вам необходимо управлять устройством во время вождения, то не отрывайте взгляд от дороги или это может стать причиной дорожно-транспортного происшествия.
- При прослушивании аудиопрограмм в движении устанавливайте такой уровень громкости, который не будет мешать водителю слышать все, что происходит вокруг автомобиля.
- Не выполняйте никаких действий по управлению устройством при движении автомобиля, если это отвлекает водителя от управления.
- С целью снижения риска возгорания устройства или поражения электри-

РУКОВОДСТВО ПО ЭКСПЛУАТАЦИИ

ческим током запрещается оставлять проигрыватель под дождем или в помещении с высокой степенью влажности.

- Не подвергайте прибор воздействию резкой смены температуры. Это может стать причиной возникновения конденсата внутри устройства и привести к повреждению прибора. При образовании конденсата, перед использованием прибора подождите 1 час, чтобы влага испарилась. Конденсат на элементах не допускается. Не допускайте эксплуатации аппарата в запыленных местах.
- Не включайте устройство, если температура внутри автомобиля выше или ниже нормы. Перед включением дождитесь, пока температура в салоне не станет нормальной. Диапазон рабочих температур: от 0° до +40° С. Конденсат на элементах не допускается.
- Во избежание повреждений не подвергайте ресивер воздействию прямых солнечных лучей, теплового излучения или потоков горячего воздуха.
- С целью снижения риска возгорания устройства или поражения электрическим током используйте только рекомендованные комплектующие.
- Во избежание несчастного случая не пытайтесь разобрать устройство. Не переделывайте и не ремонтируйте прибор самостоятельно. Это может вызвать серьезные поломки и снимает гарантию на бесплатный ремонт аппарата. Ремонт должен производиться только в специализированных авторизованных сервисных центрах.

РУКОВОДСТВО ПО ЭКСПЛУАТАЦИИ

ИНФОРМАЦИЯ О ДИСКАХ

Обращение с дисками

Для обеспечения оптимального звука и изображения следуйте рекомендациям:

- Загрязненные, пыльные, поцарапанные и деформированные диски могут вызвать сбои при воспроизведении.
- Не приклеивайте наклейки на поверхность диска, или не оставляйте царапины на рабочей поверхности.
- Не деформируйте диски.
- Храните диски в специальных коробках.
- Не храните диски в местах попадания прямых солнечных лучей; в загрязненных, запыленных местах, в местах с высокой влажностью; рядом с отопителем автомобиля; на сиденьях и приборной панели автомобиля.

Очистка диска

Протирайте диск сухой мягкой тканью от центра к краям. При сильном загрязнении протрите поверхность диска мягкой тканью, пропитанной изопропиловым спиртом. Не используйте для очистки дисков такие растворители, как бензин, ацетон или обычные чистящие средства. Антистатические распылители могут повредить проигрыватель.

Примечание:

Со временем на поверхности диска могут появиться небольшие царапины, которые появляются в результате использования диска. Такие царапины не свидетельствуют о неисправности проигрывателя.

Устанавливайте диск в устройство этикеткой вверх.



Не касайтесь рабочей поверхности диска.



Не сгибайте диск.



Протирайте диск мягкой тканью от центра к краям (как показано на рисунке).



Обращение с новыми дисками

На внутреннем и внешнем краях нового диска могут остаться технологические неровности, которые могут препятствовать правильной установке диска и привести к невозможности его проигрывания. Используя шариковую ручку или карандаш, удалите эти неровности, как показано на рисунке ниже. Прижмите шариковую ручку или карандаш по очереди к наружной и внутренней кромке диска и, не ослабляя нажима, проведите по всей окружности.

Неровности на
внешней кромке



Неровности на
внутренней кромке

РУКОВОДСТВО ПО ЭКСПЛУАТАЦИИ

Региональная защита

Данный ресивер воспроизводит следующие диски:

Тип диска	Этикетка	Записанный материал	Размер диска
CD		Звуковые дорожки CD	12 см
MP3		Звуковые дорожки MP3	12 см

Предупреждение

Не гарантируется воспроизведение аудио/видео записей, не обладающих правовой защитой и/или изготовленных не промышленными способами.

Некоторые записи (диски) могут не воспроизводиться на данном устройстве. Это может быть связано с некорректным протоколом записи, способом записи, параметрами и установками программ сжатия информации, качеством носителя. Например: диск имеет структуру, отличную от CDFS, или сессия записи не была закрыта, или в соответствии с параметрами и установками программ сжатия информации данный диск предназначен для воспроизведения только на устройствах другого типа, или диск, на который произведена запись, имеет оптические характеристики, отличные от стандартных.

Необходимо учитывать, что диски RW используют для записи и хранения цифровой информации иные физические принципы, чем другие типы компакт-дисков. При длительном использовании дисков RW существенно возрастает нагрузка на устройство считывания данных, что может привести к снижению его ресурса.

При длительном хранении и/или эксплуатации диска CD-R/RW и DVD±R/RW информация на нем может быть частично утрачена. Качественное воспроизведение информации с такого диска может быть затруднено или невозможно.

Не рекомендуется воспроизводить диски, записанные на высокой скорости.

Диски R/RW должны соответствовать стандарту ISO9660 уровень 1, 2.

Совместимость с дисками

- Данное устройство может воспроизводить следующие разновидности цифровых дисков: CD/CD-R/RW
- Данное устройство совместимо со следующими форматами: CDDA/MP3
- Поддерживаются следующие типы файлов:
Аудио файлы: MP3 (*.mp3)
WMA (*.wma)
- ISO 9660 или ISO 9660 level 1, level 2 + формат Romeo, Joliet – максимум 30 знаков
- Максимальное число вложений – 5 уровней
- Максимальное число альбомов – 99
- Максимальная длина каждого трека – 99 минут 59 секунд
- Поддерживаемая частота дискретизации для MP3 диска: от 8 кГц до 48 кГц (предпочтительно 44,1 кГц)
- Поддерживаемые скорости цифрового потока MP3 диска: 32 – 320 Кб/сек (предпочтительно 128 Кб/сек)
- НЕ ПОДДЕРЖИВАЮТСЯ следующие форматы: *.ACC, *.DLF, *.M3U, *.PLS, MP3 PRO, файлы с DRM, OGG, WAV, AC3, MIDI, APE, FLAC
- Диски с незавершенной сессией записи НЕ ПОДДЕРЖИВАЮТСЯ
- Максимальное число файлов на диске – 255

РУКОВОДСТВО ПО ЭКСПЛУАТАЦИИ

USB/ SD/ MMC

Воспроизведение MP3 файлов с USB накопителей (флэш-память)

1. Поддержка карт памяти SD/MMC. Поддерживаются карты максимальным объемом: SD/MMC – 2Гб.

Примечание:

- a) В связи с постоянным совершенствованием производителями конструкции и протоколов обмена карт памяти серии SD с другими устройствами, не гарантируется полная совместимость проигрывателя со всеми картами SD.
 - b) Объем поддерживаемой карточки зависит от фирмы-изготовителя.
 - c) Не гарантируется поддержка карты памяти 2 в 1 (SD/MMC).
2. Поддержка USB флеш-карты. Максимальный объем USB флеш-карты – 2 Гб.

Примечание:

Не все USB устройства могут быть совместимы с данным аппаратом, так как в настоящее время существует большое количество стандартов работы USB-устройств (USB-контроллеров) разных производителей, значительно отличающихся друг от друга. Рекомендуется подбирать USB-устройства в соответствии с техническими характеристиками этого проигрывателя.

Не гарантируется корректная и полная поддержка формата USB 2.0. (USB 2.0 может воспроизводиться со скоростью USB 1.1).

3. Поддержка FAT 12/FAT 16/FAT 32:
FAT 12/16 (поддержка 200 папок, 500 файлов),
FAT 32 (поддержка 200 папок, 500 файлов).
4. Имя файла: 32 байта/ Имя папки: 32 байта.
5. Тэг (id3tag в формате 1.0)

Имя/ Исполнитель/ Альбом: 32 символа.

Примечание:

Не гарантируется корректное и полное отображение id3tag в формате 2.0.

6. Многофункциональный карт-ридер не поддерживается.
7. Поддержка внешних жестких дисков (USB HDD) не гарантируется. Поддерживаемые файловые системы FAT, FAT 12/16/32.

РУКОВОДСТВО ПО ЭКСПЛУАТАЦИИ

УПРАВЛЕНИЕ MP3 ВОСПРОИЗВЕДЕНИЕМ

Примечание:

- MP3 это сокращенная форма от MPEG Audio Layer 3 и относится к стандарту технологии сжатия звука.
- Возможно воспроизведение MP3 файлов на дисках CD-ROM, CD-R или CD-RW.
- Данное устройство совместимо с MP3 файлами, которые записаны в совместимом формате с ISO 9660. Однако данное устройство не поддерживает MP3 данные, записанные методом пакетной записи (Packet Write).
- Данное устройство не совместимо с MP3 файлами, которые имеют расширение файла, отличающееся от «.mp3».
- Если устройство проигрывает не MP3 файл, который имеет расширение «.mp3», то возможно возникновение шумов.
- Максимальное количество уровней директории: 5, включая корневую директорию.
- Данное устройство может не воспроизводить дорожки в последовательном порядке.
- Не рекомендуется использовать носители информации (CD/USB/SD), на которых одновременно находятся файлы с разным расширением (файлы разного типа – аудио, видео, исполняемые файлы).
- При воспроизведении диска со скоростью 8 Кбит/сек или «VBR» (Переменная скорость передачи битов), прошедшее время воспроизведения, отображаемое на дисплее, неверно, а также возможна некорректная работа функции ознакомительного воспроизведения.
- Воспроизведение ID3 тэгов с форматом WMA (формат сжатия музыкальных данных, созданный Microsoft Corporation) не гарантируется, так как это зависит от версий ID3 тэгов.

Примечание по созданию собственных CD-R или CD-RW дисков, содержащих MP3 файлы:

- Для получения высокого качества звука рекомендуется преобразовать MP3 файлы с частотой 44,1 кГц и фиксированным битрейтом 128 Кбит/сек.
- Для ISO 9660 – максимально допустимая емкость вложенных папок: 5, включая корневую директорию (папку).
- При использовании CD-R/RW диска воспроизведение возможно только для дисков, которые были завершены (финализированы).
- Убедитесь, что при записи MP3 информации CD-R или CD-RW диск был отформатирован как диск данных, а НЕ как аудио диск.
- Не записывайте файлы или папки другого формата вместе с MP3 файлами на диск, в противном случае потребуется длительное время для начала воспроизведения MP3 файлов или возможен отказ воспроизведения.
- На некоторых CD-R или CD-RW дисках данные могут быть записаны не надлежащим образом, это зависит от качества производства дисков. В этом случае данные могут быть воспроизведены не правильно. Рекомендуется использовать CD-R или CD-RW диски высокого качества.
- Наименование альбома или композиции может содержать до 16 символов. Необходимо поддержка функции ID3TAG версия 1.x.
- Помните, что изделие может не воспроизводить треки в том порядке, в котором они записаны на диске.

Неподдерживаемые диски:

Следующие диски нельзя воспроизводить на данном устройстве:

- диски диаметром 8 см;

РУКОВОДСТВО ПО ЭКСПЛУАТАЦИИ

- диски диаметром 12 см, на которых для хранения данных используется только внутренняя часть диаметром 8 см. (остальная часть диска прозрачная);
- диски CD-ROM, содержащие файлы, форматы которых отличны от форматов MP3/WMA/JPEG/DivX;
- диски CD-G;
- диски DVD-ROM, содержащие файлы, форматы которых отличны от форматов MP3/WMA/JPEG/DivX;
- диски DVD-RAM;
- Dual Disc (диски с двойной записью);
- CD-I (CD-I Ready);
- SACD;
- диски Photo CD;
- диски CDV;
- диски гибридные SACD (кроме CD-DA);
- диски DivX;
- диски CD-Extra (возможно воспроизводить только звукозаписи);
- диски, созданные в формате Packet Write;
- диски SVCD;
- диски VSD;
- DVD-Audio.

РУКОВОДСТВО ПО ЭКСПЛУАТАЦИИ

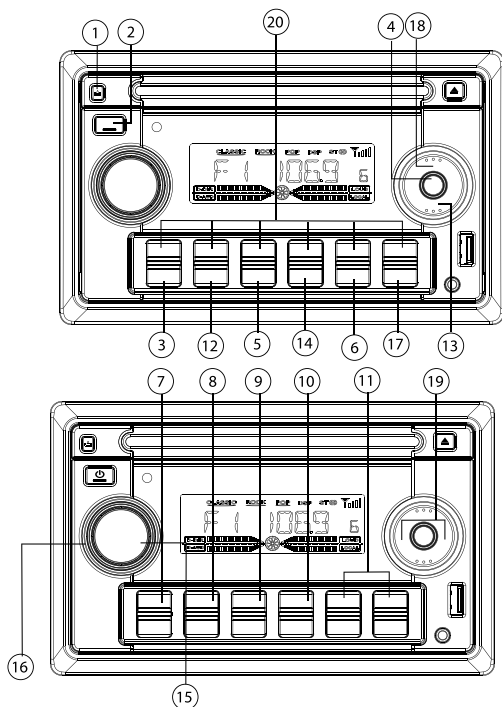

- | | |
|---|---|
| <ol style="list-style-type: none">1. Кнопка снятия передней панели2. Кнопка включения/выключения ресивера3. Кнопка сканирования всех принимаемых радио станций4. Кнопка выбора режима работы: радиоприемник/CD/MP3/USB/SD/аудиовход5. Кнопка мгновенного выключения звука6. Кнопка автоматической настройки на станции / сканирования настроенных радиостанций / вывода на экран меню MP3 диска7. Кнопка временной приостановки воспроизведения8. Кнопка сканирования дорожек CD диска9. Кнопка повторного воспроизведения10. Кнопка воспроизведения дорожек в | <p>произвольном порядке</p> <ol style="list-style-type: none">11. Кнопки перехода к последующей/предыдущей директории MP3 диска12. Кнопка установки и отображения времени13. Кнопка выбора режима Local/DX14. Кнопка выбора частотного диапазона, отображения ID3-тэгов15. Кнопка меню, управления звуком, подтверждения ввода символов16. Ручка регулировки уровня громкости17. Кнопка включения тонкомпенсации18. Кнопка выбора стерео или моно режима19. Кнопки ручной настройки на станции / перехода к последующей/предыдущей дорожке20. Кнопки с цифрами |
|---|---|

РУКОВОДСТВО ПО ЭКСПЛУАТАЦИИ

Пульт дистанционного управления

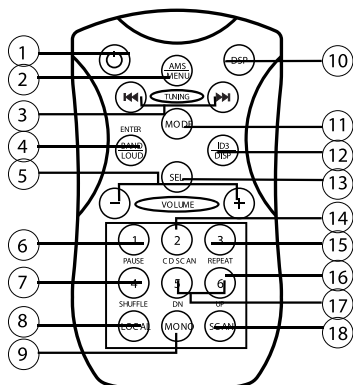

1. Кнопка включения/выключения ресивера
2. Кнопка сканирования настроенных станций / вывода на экран меню MP3 диска
3. Кнопки ручной настройки на станции / перехода к последующей/предыдущей дорожке
4. Кнопка выбора частотного диапазона/ Кнопка включения тонкомпенсации
5. Кнопки регулирования уровня громкости
6. Кнопка временной приостановки воспроизведения
7. Кнопка воспроизведения дорожек в произвольном порядке
8. Кнопка выбора режима Local/DX
9. Кнопка выбора стерео или моно режима
10. Кнопка управления эквалайзером
11. Кнопка выбора режима работы: радиоприемник/CD/MP3/USB/SD/аудиовход
12. Кнопка вывода на дисплей часов
13. Кнопка управления звуком / подтверждения ввода символов, меню
14. Кнопка сканирования дорожек CD диска

15. Кнопка повторного воспроизведения
16. Кнопки с цифрами
17. Кнопка перехода к последующей/предыдущей директории MP3 диска
18. Кнопка сканирования всех принимаемых радиостанций

РУКОВОДСТВО ПО ЭКСПЛУАТАЦИИ

Внимание:

- Перед тем, как окончательно установить ресивер, подключите электропроводку временно и убедитесь, что аппарат и вся аудио система работают должным образом.
- Для правильной установки используйте только комплектующие, поставляемые с аппаратом. Использование других комплектующих может повлечь за собой неисправность.
- Проконсультируйтесь с вашим дилером, если для установки необходимо просверлить отверстия или произвести другие изменения в автомобиле.
- Установите ресивер, таким образом, чтобы он не мешал водителю и не повредил пассажира в случае внезапной остановки.
- Угол наклона передней стороны ресивера не должен превышать 30°.

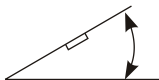

- Не устанавливайте ресивер в местах попадания прямых солнечных лучей или горячего воздуха из отопителя, а так же в запыленных и загрязненных местах и местах с сильной вибрацией.
- Перед установкой аппарата снимите переднюю панель.

Порядок установки

1. Приборная панель
2. Гайка (5 мм)
3. Пружинная шайба
4. Винт (5x25 мм)
5. Винт
6. Металлическая скоба

Закрепите тыловую часть ресивера при

помощи металлической скобы. При необходимости изогните её.

7. Шайба

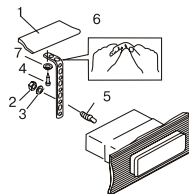

Также для установки возможно использовать крепежные отверстия на сторонах аппарата

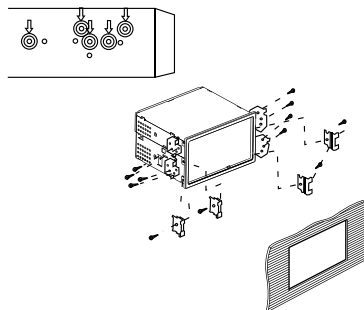

РУКОВОДСТВО ПО ЭКСПЛУАТАЦИИ

Установка и снятие передней панели

Установите в фиксаторы ресивера правый край, а затем левый край съемной передней панели. Нажмите на нее до щелчка и фиксации в ресивере. Убедитесь, что панель установлена правильно. В противном случае некоторые кнопки не будут работать и появятся сбои в работе дисплея.

Для снятия передней панели нажмите кнопку REL в верхнем левом углу.

После откидывания передней панели установите угол ее открытия на 90°, потяните ее вправо и выньте переднюю панель.

Примечания:

1. Не роняйте переднюю панель. Храните ее в футляре.
2. Во избежание повреждений не прикладывайте к передней панели излишних усилий во время ее установки или снятия.
3. Не прикасайтесь руками к контактам на тыльной стороне передней панели.
4. В случае загрязнения контактов очистите их хлопчатобумажной тканью, пропитанной изопропиловым спиртом.
5. Не подвергайте переднюю панель воздействию прямых солнечных лучей, влаги и пыли.
6. Не допускайте соприкосновения летучих веществ (таких как бензин, разбавитель) с поверхностью передней панели.
7. Не пытайтесь разобрать переднюю панель.

ВАЖНО:

На верхней части устройства закреплены 2 болта для защиты CD механизма во время транспортировки. Перед установкой оборудования в автомобиль снимите эти болты. Перед загрузкой CD диска в проигрыватель обязательно снимите эти болты.

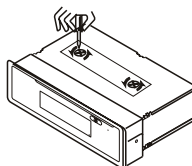

MYSTERY

НАПРЯЖЕНИЕ ПИТАНИЯ: 12 В (минус на массе)

ДИАПАЗОН ЧАСТОТ:

AM(MW) 522-1620 КГц

FM 87,5-108 МГц

УКВ 65-74 МГц

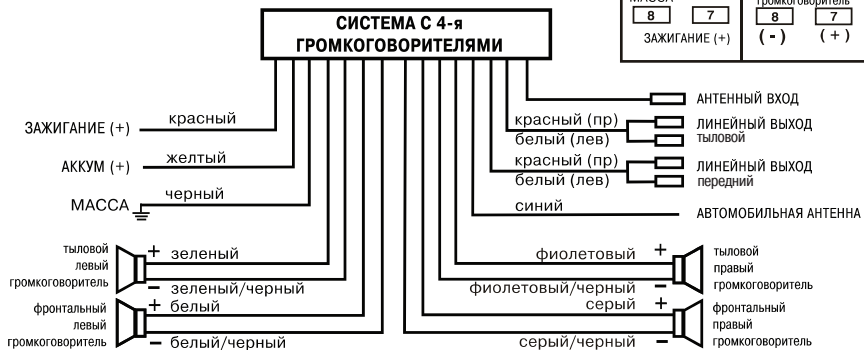

1. Этот аппарат работает от источника постоянного тока 12 В с минусом на массе.
2. Перед началом подсоединения отключите источник питания, вынув предохранитель.
3. Подсоедините провода питания аппарата к соответствующим цепям автомобиля, защищенным предохранителями.
4. Подсоедините черный провод к металлическому корпусу автомобиля.

Примечание:

Неправильное подсоединение приведет к ликвидации гарантии этого аппарата.

Замена предохранителя

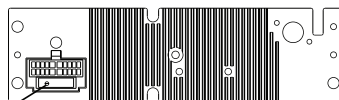

ПРЕДОХРАНИТЕЛЬ

При замене перегоревшего предохранителя используйте предохранитель того же номинала.

РУКОВОДСТВО ПО ЭКСПЛУАТАЦИИ

Включение/выключение проигрывателя

Для включения проигрывателя нажмите кнопку PWR (2) на передней панели.

Для выключения системы повторно нажмите эту кнопку.

Индикация и установка текущего времени

Для индикации текущего времени коротко нажмите кнопку DISP (12) на передней панели или на пульте ДУ. В течение 6 секунд на экране будут изображены часы. Если опция не будет задействована, то произойдет возврат к предыдущему экранному режиму.

Установка часов:

Во время режима вывода на дисплей информации о текущем времени, нажмите кнопку DISP, пока символы, показывающие время на ЖК дисплее, не начнут мигать. Установите значение часов при помощи кнопки ►► (19). Затем установите значение минут при помощи кнопки ◀◀ (19).

Режим работы

Для выбора режима работы последовательно нажимайте кнопку MODE (4). Режимы работы меняются в следующей последовательности:

РАДИО — ДИСК — USD — SD/MMC — AUX

В случае подключения к ресиверу USB-носителя или карты памяти SD/MMC, ресивер начнет автоматически воспроизводить первую записанную на USB-носитель или карту памяти SD/MMC музыкальную композицию. При отключении от устройства USB-носителя или карты памяти SD/MMC, ресивер перейдет в предыдущий режим работы.

Для выбора режима AUX, подсоедините внешнее устройство к гнезду AUX на передней панели (3,5 мм) и выберите режим AUX при помощи кнопки MODE.

Кнопка сброса

Кнопка RESET расположена на проигрывателе (см. рис.) и активируется при помощи шариковой ручки или любого другого предмета с заостренным концом. Кнопка сброса активируется в следующих случаях:

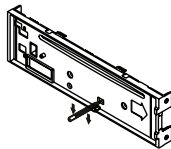

- для инициализации системы, когда все подсоединения завершены
- если все функциональные кнопки не работают
- если на дисплее появился символ «Error» («Ошибка»).

Примечание:

Если проигрыватель не начинает нормальное проигрывание после нажатия этой кнопки, протрите контакты на тыльной стороне передней панели хлопчатобумажной тканью, пропитанной изопропиловым спиртом.

РУКОВОДСТВО ПО ЭКСПЛУАТАЦИИ

Регулировка громкости

Для установления желаемого уровня громкости поверните ручку (16) на передней панели или нажимайте кнопки +/- (5) на пульте ДУ.

Управление звуком

Для выбора режима меню настроек аудио коротко нажмите кнопку MENU (15) на передней панели. На дисплее появится надпись VOLUME. Коротко нажимайте кнопку MENU для изменения настроек в следующем порядке:

Volume (VOL) – Bass (BAS) – Treble (TRE) – Balance (BAL) – Fader (FAD)

Volume – регулировка уровня громкости

Bass – регулировка тембра низких частот

Treble – регулировка тембра высоких частот

Balance – регулировка баланса между правыми и левыми громкоговорителями

Fader – регулировка баланса между передними и задними громкоговорителями

После выбора режима установите желаемое звучание, поворачивая энкодер (16). Если ручка в течение 5 секунд не будет активирована, то аппарат вернется к режиму регулирования звука.

Нажмите и удерживайте кнопку MENU (15) для доступа к следующим функциям (переключение между функциями осуществляется при помощи короткого нажатия кнопки MENU):

Функция звукового сигнала нажатия кнопки

BEEP 2ND – звуковой сигнал подтверждения нажатия кнопки включается только при управлении вторым уровнем меню (доступ в случае продолжительного нажатия кнопки)

BEEP ALL – звуковой сигнал подтверждения нажатия кнопки включен всегда

BEEP OFF – звуковой сигнал подтверждения нажатия кнопки отключен

Переключение характеристик тембра / Эквалайзер

На дисплее отобразится индикация PEQ и появятся символы, соответствующие выбранной характеристике тембра:

**FLAT – CLASSICS – POP M
– ROCK M – DSP OFF**

После выбора режима установите желаемое звучание, поворачивая энкодер (16). Если ручка в течение 5 секунд не будет активирована, то аппарат вернется к режиму регулирования звука.

При выключенном режиме переключения характеристик тембра DSP OFF, настройка Bass/Treble регулируется ручной настройкой аудио.

Мгновенное выключение звука

Для мгновенного выключения звука нажмите кнопку MUTE (5) на передней панели. Для возврата в нормальный режим нажмите эту кнопку еще раз.

Включение тонкомпенсации

Для улучшения качества звучания низких частот включите тонкомпенсацию. Нажмите кнопку LOUD (17) на передней панели, чтобы включить/выключить тонкомпенсацию. Если эта опция включена, то на несколько секунд на дисплее появится надпись "LOUD ON" и отобразится индикация LOUD.

РУКОВОДСТВО ПО ЭКСПЛУАТАЦИИ

Переключение диапазонов

Кнопка BAND (14) служит для выбора частотного диапазона. При коротком нажатии этой кнопки можно выбрать желаемый частотный диапазон. Диапазоны изменяются в следующей последовательности: FM 1 – FM 2 – FM 3 (УКВ) – MW.

Сканирование всех станций

Нажмите кнопку SCAN (3) на передней панели для сканирования всех принимаемых станций в выбранном частотном диапазоне. Во время сканирования радиостанции с наиболее сильным сигналом будут мигать, и оставаться на дисплее на несколько секунд.

Настройка на станцию

1. Короткое нажатие кнопок ►► / ◄◄ (19) активирует автоматическую настройку на станцию. После этого приемник автоматически настроится на станцию в выбранном частотном диапазоне и начнет ее трансляцию.
2. Для выбора режима ручной настройки нажмите и удерживайте любую из этих кнопок не менее 2-х секунд. В режиме ручной настройки каждое нажатие на кнопку ►► / ◄◄ будет уменьшать или увеличивать частоту настройки на один шаг перестройки.

Если не нажимать эти кнопки в течение 5 секунд, аппарат вернется к режиму автоматической настройки.

Режим Local/DX

Во время автонастройки аппарат может настраиваться либо только на станции с сильным сигналом, либо на все станции диапазона без исключения. Кнопка LOC (13) позволяет принимать только станции с сильным сигналом (LOCAL Mode), или принимать все станции текущего диапазона

(DX Mode). При включении радиоприемника активируется автоматически режим DX; короткое нажатие кнопки LOC активирует режим приема станций с сильным сигналом, на дисплее на несколько секунд появляется надпись «LOCAL».

Моно режим

Во время прослушивания радиостанции, на дисплее появляется значок «STEREO». Это означает, что радиоприемник работает в стерео режиме. Для включения моно режима нажмите кнопку MONO (18) на передней панели.

Автоматическая настройка и сканирование запомненных станций

- Автоматическая настройка станций

Нажмите и удерживайте кнопку AMS (6) на передней панели не менее 2-х секунд. Приемник автоматически настроится на частоты первых 6 наиболее сильных станций в выбранном частотном диапазоне и запомнит их.

Чтобы прервать режим автоматической настройки нажмите эту кнопку еще раз.

- Сканирование запомненных станций

Нажмите кнопку AMS (6) на передней панели для включения сканирования запомненных станций.

Ручная настройка

1. Однократное нажатие на кнопки 1 – 6 (20) на передней панели позволяет вызвать станцию, ранее внесенную вами в память аппарата.
2. Вы можете вручную сохранить свои любимые станции. При помощи кнопки BAND (14) на передней панели выберите частотный диапазон. При помощи кнопок ►► / ◄◄ (19) настройтесь на частоту станции. Для запоминания

РУКОВОДСТВО ПО ЭКСПЛУАТАЦИИ

выбранной вами станции нажмите и удерживайте одну из кнопок 1 - 6 (20) не менее 2-х секунд. Появление на дисплее номера станции означает, что выбранная станция сохранена в памяти аппарата.

РУКОВОДСТВО ПО ЭКСПЛУАТАЦИИ

Включение CD проигрывателя

Аккуратно вставьте диск этикеткой вверх, проигрыватель автоматически начнет воспроизведение.

Временная приостановка воспроизведения

Нажмите кнопку PAUSE (7) на передней панели для приостановки воспроизведения. При повторном нажатии этой кнопки проигрыватель вернется к режиму воспроизведения.

Сканирование звуковых дорожек

Нажмите кнопку SCN (8) на передней панели. После этого начнется обзорное воспроизведение каждой звуковой дорожки диска в течение 10 секунд. Для выключения режима сканирования звуковых дорожек и возврата к текущей дорожке повторно нажмите эту кнопку.

Повтор звуковой дорожки

Во время воспроизведения CD нажмите кнопку REPEAT (9) на передней панели для повторного воспроизведения текущей звуковой дорожки. Для выключения режима повтора нажмите эту кнопку еще раз.

Воспроизведение звуковых дорожек в произвольном порядке

Во время воспроизведения CD нажмите кнопку SHUFFLE (10) на передней панели, и все звуковые дорожки на диске будут воспроизводиться в случайном порядке. Для отмены этой функции нажмите эту кнопку еще раз.

Извлечение диска

Для извлечения диска из дисковода нажмите кнопку снятия передней панели (1) на

передней панели. Нажмите кнопку извлечения диска, расположенную под передней панелью.

Загрузка MP3 диска

Аккуратно вставьте MP3 диск этикеткой вверх, на дисплее появится надпись «MP3 T01», а затем «READING», после сканирования диска проигрыватель автоматически начнет воспроизведение первой дорожки первой директории и на дисплее отобразится индикация MP3.

Выбор звуковой дорожки

Во время воспроизведения CD нажмите кнопки ►► / ◄◄ (19), чтобы перейти к следующей звуковой дорожке или вернуться к предыдущей.

Нажатие кнопки ◄◄ во время воспроизведения позволит начать воспроизведение текущего трека с самого начала. Нажмите эту кнопку еще раз, чтобы перейти к предыдущей дорожке.

Во время воспроизведения CD нажмите и удерживайте кнопки ►► / ◄◄ (19) для ускоренного воспроизведения в прямом или обратном направлении. Воспроизведение CD продолжится, когда вы отпустите кнопки.

Выбор директории

При помощи кнопок UP (11)/DN (11) на передней панели перейдите к следующей/предыдущей директории.

На диске, имеющем большое количество директорий, перемещение будет осуществляться от текущего положения до конца списка директорий. Одно нажатие кнопки DN приведет к перемещению по директориям на один шаг.

Вывод на дисплей информации (отображение ID3-тэгов)

Повторное нажатие кнопки ID3 (14) на передней панели выводит на дисплей ID3 TAG информацию в бегущей строке.

Если MP3 диск содержит ID3-теги, то повторное нажатие кнопки ID3 выводит на дисплей информацию в следующем порядке:

SONG TITLE – ARTIST – ALBUM TITLE

название дорожки – исполнитель – название альбома

Если какой-либо информации нет, при нажатии на кнопку ID3 (14) на передней панели, на дисплее в поле ID3-тэгов, где информация отсутствует, появится следующая надпись:

NO SONG – NO ARTIST – NO ALBUM

Если воспроизводимый диск не содержит ID-тэгов, при нажатии на кнопку ID3 (14) на передней панели, на дисплее появится надпись «NO ID3 TAG».

При воспроизведении MP3 диска, на дисплее постоянно отображается название и номер дорожки в бегущей строке.

РУКОВОДСТВО ПО ЭКСПЛУАТАЦИИ

Подключение USB устройства

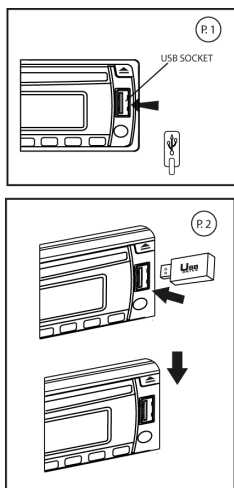

1. Месторасположение USB входа указано на рис.
2. Аккуратно вставьте USB устройство в порт на передней панели управления как показано на рис. На дисплее появится надпись “USB PLAY”, которая означает, что USB устройство правильно подсоединено и началась загрузка данных.
3. Подключать USB устройство можно во время любого другого режима воспроизведения (Tuner, CD, SD/MMC). Проигрыватель автоматически перейдет в режим USB воспроизведения.
4. Все USB файлы воспроизводятся так же, как и нормальный CD/MP3 диск.

Остановка воспроизведения USB устройства

1. Если USB устройство отсоединено от аппарата, то проигрыватель автоматически переключится на предыдущий режим работы.
2. При помощи кнопки **MODE** (4) на передней панели или пульте ДУ пользователь

может выбрать режим USB воспроизведения (если USB устройство подключено к аппарату), или любой другой желаемый режим воспроизведения.

Предупреждение:

Аккуратно извлекайте USB устройство из порта на передней панели, излишнее усилие может стать причиной постоянных и серьезных повреждений аппарата и USB устройства.

РУКОВОДСТВО ПО ЭКСПЛУАТАЦИИ

Режим воспроизведения с SD/MMC карточек памяти

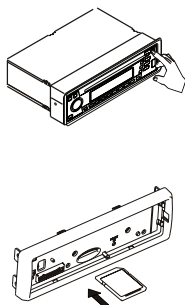

Гнездо карточки SD/MMC находится в основном блоке под передней панелью.

1. Нажав кнопку (1), снимите переднюю панель.
2. Гнездо для карточек SD/MMC находится на корпусе магнитолы за передней панелью.
3. Аккуратно вставьте SD/MMC карточку в приемное окно в правильном направлении до защелкивания.
4. Закройте переднюю панель.
5. На дисплее появится надпись “SD PLAY”, которая означает, что SD/MMC карточка правильно установлена. Если SD/MMC карточка установлена, то MP3 файлы автоматически загрузятся, и начнется воспроизведение.
6. Подключать SD/MMC карту можно во время любого другого режима воспроизведения (Tuner, CD, USB). Проигрыватель автоматически перейдет в режим SD/MMC воспроизведения.
7. Все SD/MMC файлы воспроизводятся так же, как и нормальный CD/MP3 диск.

Остановка воспроизведения SD/MMC платы

1. Нажмите на край SD/MMC карточки, чтобы извлечь ее. Если SD/MMC карточка извлечена, то проигрыватель автоматически переключится на предыдущий режим.
2. При помощи кнопки MODE (4) на передней панели или пульте ДУ пользователь может выбрать режим SD/MMC воспроизведения (если SD/MMC плата установлена в проигрыватель), или любой другой желаемый режим воспроизведения.

Предупреждение:



Убедитесь, что вы вставляете SD/MMC карточку в правильном направлении (см. рис.). Неправильная установка карточки может стать причиной постоянных и серьезных повреждений аппарата и SD/MMC карточки.

РУКОВОДСТВО ПО ЭКСПЛУАТАЦИИ

Технические характеристики

Общие характеристики

Напряжение питания: 11-14 В постоянного тока
Максимальная выходная мощность: 4x50 Вт

CD проигрыватель

Отношение сигнал/шум: 70 дБ
Выходной сигнал: 2 стерео канала
Поддержка носителей: CD, CD-R, CD-RW
Совместимость с форматами: CD-DA, MP-3

Радиоприемник

FM, УКВ

Диапазон частот: 65 – 108 МГц
Промежуточная частота: 10,7 МГц
Чувствительность (при соотношении сигнал/шум 26 дБ): не хуже 3 мкВ
Разделение стерео каналов: 25 дБ на 1 кГц
Отношение сигнал/шум:..... 50 дБ

СВ

Диапазон частот:..... 522 – 1620 кГц
Промежуточная частота: 450 кГц
Чувствительность (при соотношении сигнал/шум 20 дБ): не хуже 35 мкВ
Отношение сигнал/шум:..... 40 дБ

Примечание:

В соответствии с проводимой политикой постоянного совершенствования технических характеристик и дизайна, возможно внесение изменений без предварительного уведомления.

ТЕХНИЧЕСКАЯ ПОДДЕРЖКА:

Единая сервисная служба:

тел. (495) 649-71-78 service@mysteryelectronics.ru



Дополнительную информацию о гарантийном и послегарантийном ремонте вы можете получить по месту приобретения данного изделия или на сайте www.mysteryaudio.ru

Производитель: Мистери Электроникс Лтд.
Адрес: Китай, Гонконг, Ванчай, Харбор Роуд 23, Грейт Игл Центр