

# SUPRA

## РУКОВОДСТВО ПО ЭКСПЛУАТАЦИИ

### SCR-500

### АВТОМОБИЛЬНЫЙ ВИДЕО РЕГИСТРАТОР



#### ОСНОВНЫЕ ОСОБЕННОСТИ

- Встроенный ЖК-экран – 2"
- Максимальное разрешение:  
фото - 3200x2400 (JPEG)  
видео - 1920x1080
- Угол обзора видеокамеры - 120 град.
- Поддерживаемые форматы: H.264/MOV
- Поддерживаемые карты памяти – SDHC/SD  
до 32 Гб
- Циклическая или непрерывная запись
- Питание: аккумулятор - 1000 мА/ч или  
автомобильный адаптер
- Видео выходы: мини USB, HDMI, AV

# РУКОВОДСТВО ПО ЭКСПЛУАТАЦИИ

---

## СОДЕРЖАНИЕ

Меры безопасности и предосторожности.....	3
Комплектация.....	4
Устройство прибора .....	4
Эксплуатация прибора .....	5
Возможные неисправности и способы их устранения .....	11
Технические характеристики.....	12

### **Уважаемый покупатель!**

Благодарим Вас за то, что Вы выбрали наш компактный цифровой видео регистратор. Руководство пользователя изделия предназначено для обеспечения удобной и безопасной эксплуатации прибора. Пожалуйста, прочитайте руководство перед началом использования прибора, обращая особое внимание на раздел «Меры безопасности и предосторожности», и сохраните его для обращения к нему в дальнейшем. Если прибор перейдет к другому хозяину, передайте руководство вместе с прибором.

## МЕРЫ БЕЗОПАСНОСТИ И ПРЕДОСТОРОЖНОСТИ

Внимательно прочитайте данный раздел и обязательно следуйте указанным инструкциям. Это поможет обеспечить качественную работу прибора и продлит срок его службы.

### ИНСТРУКЦИИ ПО БЕЗОПАСНОСТИ

Никогда не открывайте корпус прибора или адаптера питания, т.к. это может привести к поражению электрическим током. Обслуживание прибора должно проводиться только специалистами авторизованного сервисного центра.

Используйте изделие строго по назначению.

Не оставляйте прибор на панели управления в автомобиле под воздействием солнечных лучей, т.к. перегрев батареи может стать причиной нарушения функционирования прибора.

Не кладите никакие предметы на прибор и не давите на дисплей прибора, иначе он может треснуть.

Не прикасайтесь к дисплею острыми предметами, чтобы его не повредить.

Не разрешайте детям играть с прибором без вашего присмотра.

Удалите адаптер из гнезда прикуривателя, немедленно выключите прибор, если он включен, и обратитесь в авторизованный сервисный центр в следующих случаях:

- если адаптер питания либо его шнур оплавился или был поврежден;

- если корпус или блок питания были повреждены или в них попала жидкость. Чтобы предотвратить повреждения, специалисты сервисного центра должны проверить компоненты прибора.

Адаптер питания потребляет электроэнергию, даже если батарея заряжена. Поэтому отсоединяйте его от прикуривателя, если не пользуетесь прибором, чтобы автомобильный аккумулятор не разряжался.

### УСЛОВИЯ РАБОТЫ

Не подвергайте прибор воздействию влаги, тепла или прямых солнечных лучей, особенно в автомобиле, избегайте образования пыли.

Следите, чтобы прибор не намокал, берегите его от дождя и града. Имейте в виду, что влага может образоваться даже в защитном чехле в результате конденсации.

Не роняйте прибор, берегите его от сильной вибрации, тряски и ударов.

Не храните устройство и его компоненты рядом с огнеопасными жидкостями, газами или взрывоопасными материалами.

Перед очисткой прибора всегда его выключайте. Очистку экрана и поверхности устройства производите с использованием мягкой влажной неволокнистой ткани.

Не разбирайте, не переделывайте и не ремонтируйте прибор самостоятельно. Это может вызвать серьезные поломки и снимает гарантию на бесплатный ремонт изделия. Ремонт должен производиться только в специализированных авторизованных сервисных центрах.

### ТЕМПЕРАТУРНЫЙ РЕЖИМ

Рабочая температура прибора от +0°C до +40°C при относительной влажности от 10% до 80%.

Храните прибор в безопасном месте, чтобы он не подвергался воздействию высоких температур (при парковке или попадании прямых солнечных лучей).

### РАБОТА С БАТАРЕЕЙ

Ваш прибор оснащен съемной ионно-литиевой аккумуляторной батареей. Чтобы продлить срок службы батареи соблюдайте следующие инструкции.

#### ВНИМАНИЕ:

Заменяйте батарею только батареями такого же типа или похожими, рекомендованными производителем. Запрещается открывать аккумуляторную батарею. Запрещается бросать батарею в огонь. Утилизируйте использованные батареи в соответствии с местными нормами.

- Запрещается подвергать батареи воздействию тепла. Следите, чтобы прибор и установленная в него батарея не перегревались. В противном случае возникает опасность повреждения или даже взрыва батареи.

- Для заряда батареи используйте только входящий в комплект автомобильный адаптер.

- Запрещается выбрасывать батареи вместе с обычным мусором. Утилизируйте использованные батареи в соответствии с местными нормами.

# РУКОВОДСТВО ПО ЭКСПЛУАТАЦИИ

## ТРАНСПОРТИРОВКА

При транспортировке прибора соблюдайте следующие инструкции.

- После транспортировки прибора перед использованием прибора подождите некоторое время.
- В случае резких перепадов температуры или влажности внутри прибора может образоваться конденсат, а это может привести к короткому замыканию.
- Для защиты прибора от грязи, ударов и царапин храните его в защитном чехле.
- При перевозке прибора используйте оригинальную упаковку.

## Питание от автомобильного адаптера

Автомобильный адаптер подсоединяйте только к гнезду прикуривателя в автомобиле (с аккумулятором на 12 В постоянного тока, не используйте в грузовике!). Если вы не уверены на счет характеристик питания, обратитесь к производителю вашего автомобиля.

### ВНИМАНИЕ:

Если вы не используете устройство в течение длительного времени, перед использованием зарядите аккумуляторную батарею. В противном случае срок ее службы сократится.

## КОМПЛЕКТАЦИЯ

Откройте упаковку и проверьте наличие всех аксессуаров при получении товара.

1. Видеорегистратор
2. Руководство по эксплуатации
3. Литий-ионная аккумуляторная батарея
4. Автомобильный адаптер питания
5. Кабель USB
6. Крепление

## УСТРОЙСТВО ПРИБОРА

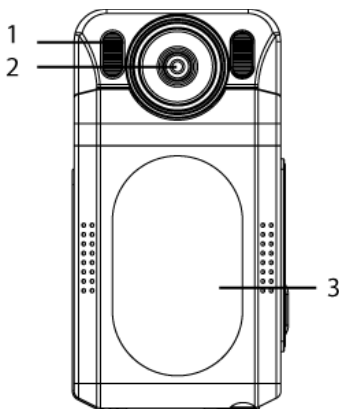

1. Светодиодная вспышка
2. Объектив
3. Крышка отсека для батареи

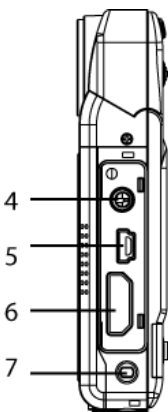

4. Выходной разъем для подключения наушников/телевизора
5. USB разъем
6. HDMI разъем
7. Индикатор заряда

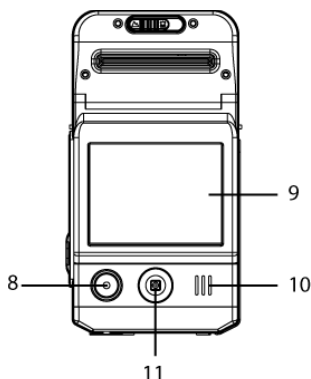

- 8. Кнопка **REC**
- 9. ЖК-дисплей
- 10. Динамик
- 11. Джойстик (вверх – увеличить масштаб изображения, вниз – уменьшить масштаб изображения, влево – ускоренный просмотр, вправо – включение/выключение вспышки, **OK** – подтверждение; также используется для навигации по меню)

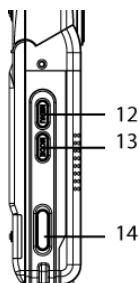

- 12. Кнопка **MENU**
- 13. Переключатель режимов работы прибора **MODE**
- 14. Кнопка включения/выключения прибора

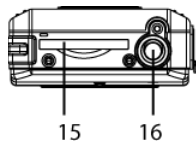



- 15. Разъем для подключения карты памяти SD
- 16. Место крепления штатива

## ЭКСПЛУАТАЦИЯ ПРИБОРА

### ПИТАНИЕ ПРИБОРА

Прибор питается от литий - ионной аккумуляторной батареи. Откройте крышку отсека для батареи и установите в отсек батарею, соблюдая полярность «+» и «-» (соответствующие обозначения имеются в отсеке).

На ЖК-дисплее отображается статус заряда батареи:

-  - полностью заряжена;
-  - слабо заряжена;
-  - заряд батареи на пределе.

Вы можете зарядить батарею с помощью зарядного устройства или от компьютера.

1. Подключите адаптер питания к разъему USB на корпусе прибора и подсоедините его к разъему автомобильного прикуривателя. Вы можете продолжать работать с прибором, пока он заряжается.
2. Один конец USB кабеля подключите к разъему USB на корпусе прибора, а другой – к USB разъему компьютера. На дисплее появится надпись «charging» («заряжается»). Когда батарея будет полностью заряжена, на дисплее появится надпись «charge complete» («зарядка завершена») и прибор выключится.

### Установка карты памяти

Осторожно вставьте карту памяти в соответствующий разъем прибора в направлении, указанном на карте. Если вы установите карту не той стороной, это может привести к повреждению карты или разъема прибора.

После установки карты видео регистратор идентифицирует ее как основную карту для хранения данных.

Если прибор не может распознать карту, извлеките ее из разъема, а затем попробуйте установить снова. Если карта по-прежнему не распознается устройством, значит, ее формат им не поддерживается. Попробуйте установить другую карту.

### Включение и выключение прибора

Нажмите и удерживайте в течение 1 секунды кнопку включения/выключения прибора, чтобы включить или выключить его.

Поворачивайте объектив, как показано на рисунке.

# РУКОВОДСТВО ПО ЭКСПЛУАТАЦИИ

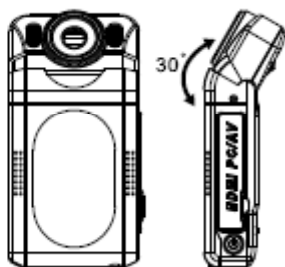
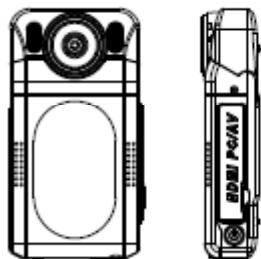

В целях экономии заряда батареи вы можете установить время автоматического выключения прибора. Для этого нажмите кнопку **MENU** в любом режиме, затем джойстиком выберите страницу настроек. На странице настроек джойстиком выберите параметр **AUTO OFF** (Авто выключение) и с помощью джойстика установите время, через которое прибор должен выключаться автоматически, если с ним не производится никаких операций. Нажмите кнопку **OK** джойстика для подтверждения сделанных настроек.

## Установка даты и времени

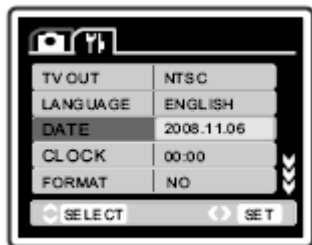

Чтобы установить текущее время и дату, нажмите кнопку **MENU** в любом режиме, затем джойстиком выберите страницу настроек. На странице настроек

джойстиком выберите параметр **DATE/TIME**. Установите дату и время с помощью джойстика, а затем нажмите на него для подтверждения сделанных настроек.

Чтобы установить режим отображения даты и времени записи. Для этого нажмите кнопку **MENU** в режиме **VIDEO** (ВИДЕО), затем джойстиком выберите страницу

настроек. На странице настроек джойстиком выберите параметр **STAMP** и установите для него значение **On**(Вкл), а затем нажмите кнопку **OK** джойстика для подтверждения сделанных настроек.

## Режим ВИДЕО



1. Видео регистратор автоматически переходит в режим **ВИДЕО** после включения. В левом верхнем углу экрана в это время появляется индикатор **HD**.
2. Нажмите кнопку **REC**, чтобы начать видеозапись. Чтобы остановить видеозапись, нажмите кнопку **REC** еще раз. Во время записи на экране будет отображаться время записи, а также будет мигать красный кружок I. Когда запись будет остановлена, вместо красного кружка снова появится значок .
3. Вы можете установить различные параметры для вспышки. Для этого нажмите джойстик вправо. Вы можете установить автоматическую вспышку (индикатор ) , тогда вспышка будет срабатывать автоматически в зависимости от условий освещения. Либо вы можете включить вспышку постоянно (индикатор ) , тогда вспышка будет срабатывать всегда, когда вы делаете снимок, независимо от условий освещения.

### ПРИМЕЧАНИЕ:

Когда заряд батареи будет на пределе, функция вспышки будет автоматически отключена.

## Режим КАМЕРА



1. Включите прибор, и он автоматически перейдет в режим ВИДЕО. Нажмите кнопку **MODE**, чтобы перевести прибор в режим КАМЕРА. Тогда в левом верхнем углу дисплея появится индикатор  **8M**, а в нижней части экрана появится сообщение о максимальном количестве фотографий, которое можно сделать при текущем объеме свободной памяти.
2. Сфокусируйте объектив на объекте, который вы хотите сфотографировать, нажимая на джойстик вверх или вниз.
3. Нажмите кнопку **REC**, камера подаст звуковой сигнал, когда снимок будет сделан.
4. Вы можете сделать снимок самого себя, для этого в режиме КАМЕРА нажмите кнопку **MENU**, чтобы перейти в меню настроек. Нажмите джойстик вниз, чтобы выбрать параметр **SELF TIMER** (Автопортрет), и активируйте его.

### ПРИМЕЧАНИЯ:

1. Чтобы изменить режим работы видео регистратора, нажмите кнопку **MODE**, тогда прибор перейдет в режим ВИДЕО из режима КАМЕРА или в режим КАМЕРА из режима ВИДЕО.
2. В режиме ВИДЕО или КАМЕРА нажмите джойстик влево, чтобы начать просмотр только что сделанных видео или снимков.

## Режим ПРОСМОТР

1. Включите прибор, и он автоматически перейдет в режим ВИДЕО. Нажмите кнопку **MODE** чтобы перевести прибор в режим ПРОСМОТР. Тогда на дисплее будут отображаться видео и снимки по одному. Нажимая джойстик вправо и влево, вы можете переходить от одного видео или снимка к другому.
2. Нажмите джойстик вниз, чтобы перейти в режим списка. Джойстиком выберите то видео или тот снимок, которые вы хотите просмотреть, и нажмите кнопку **OK** джойстика, чтобы перейти к просмотру.
3. Если на изображении на дисплее имеется значок , это значит, что вы открыли видео. Нажмите





кнопку **OK** джойстика, чтобы начать просмотр. Нажмите кнопку **OK** джойстика еще раз, чтобы приостановить воспроизведение видео. Во время воспроизведения, нажимая джойстик вправо или влево, вы можете перематывать видео вперед или назад. Если вы хотите прекратить воспроизведение, во время воспроизведения нажмите кнопку **OK** джойстика, чтобы его приостановить, а затем нажмите джойстик вправо или влево, чтобы перейти к следующему или предыдущему файлу.

4. Вы можете сохранить любой кадр из записанного видео в качестве отдельного снимка. Для этого во время воспроизведения видео нажмите кнопку **OK** джойстика, чтобы его приостановить, во время того кадра, который хотите сохранить. Затем нажмите затвор **REC** и дождитесь, пока камера подаст звуковой сигнал, означающий, что кадр сохранен как отдельный снимок. Нажмите кнопку **OK** джойстика, чтобы продолжить просмотр видео.
5. Чтобы удалить видео или снимок, во время просмотра нажмите кнопку **MENU**, и на дисплее отобразится меню удаления файлов. Нажмите кнопку **OK** джойстика, чтобы перейти к списку файлов, джойстиком выберите файл, который хотите удалить, и нажмите кнопку **OK** джойстика для подтверждения.

## Меню настроек

1. В любом режиме (ВИДЕО/КАМЕРА/ПРОСМОТР) нажмите кнопку **MENU**, чтобы перейти в соответствующее меню настроек.
2. Нажимая джойстик вниз или вверх, выберите параметр для настройки. Нажмите джойстик вправо, чтобы выбрать нужное значение параметра. Затем нажмите кнопку **OK** джойстика для подтверждения.

# РУКОВОДСТВО ПО ЭКСПЛУАТАЦИИ

Режим	Параметры меню настроек	Значения параметров
<b>ВИДЕО</b> 	Size/Разрешение	1920*1080/1440*1080/1280*720/848*480
	EV/Экспозиционное число	+0/-0.3/-0.7/-1/-1.3/-1.7/-2/ +2.0/+1.7/+1.3/+1/+0.7/0.3
	White B/Баланс белого	Auto(Авто) /Sunny(Солнечно) /Cloudy(Облачно) / Tungsten(Лампа накаливания) / Fluorescent(люминесцентная лампа)
	Contrast/Контрастность	Standard(Стандарт)/ Hard(Высокая)/ Soft(Низкая)
	Sharpness/Резкость	Standard(Стандарт)/ Hard(Высокая)/ Soft(Низкая)
	Effect/Эффекты	Vivid(Яркий)/Monochrome(Черно-белый)/ Negative(Негатив) /Sepia (Сепия) /Art(Арт) / Off(Выключено)
	Duration/Продолжительность	No(Нет)/15мин/30мин/45мин
Recycle/Повторный цикл	On(Вкл)/15мин/30мин/45мин	
<b>КАМЕРА</b> 	Size/Размер	8M/5M
	EV/Экспозиционное число	+0/-0.3/-0.7/-1/-1.3/-1.7/-2/ +2.0/+1.7/+1.3/+1/+0.7/0.3
	Quality/Качество	Fine(Отличное)/Good(Высокое)/ Normal(Стандартное)
	White B/Баланс белого	Auto(Авто) /Sunny(Солнечно) /Cloudy(Облачно) / Tungsten(Лампа накаливания) / Fluorescent(люминесцентная лампа)
	Contrast/Контрастность	Standard(Стандарт)/ Hard(Высокая)/ Soft(Низкая)
	Sharpness/Резкость	Standard(Стандарт)/ Hard(Высокая)/ Soft(Низкая)
	Effect/Эффекты	Vivid(Яркий)/Monochrome(Черно-белый)/ Negative(Негатив) /Sepia (Сепия) /Art(Арт) / Off(Выключено)
	Selftimer/Автопортрет	No(Нет)/Yes(Да)
Burst/Серия снимков	No(Нет)/3снимка/5снимков/10снимков	
<b>ПРОСМОТР</b> 	Delete/Удалить	No(Нет)/Yes(Да)
	Slide Show/Слайд-шоу	No(Нет)/
<b>СИСТЕМНЫЕ СТРОЙКИ</b> 	Volume/Громкость	0/1/2/3.../8
	Language/Язык	English(Английский)/Chinese(Китайский)
	Date/Дата	00 00 00
	Clock/Время	00:00
	Format/Форматировать	Cancel(Отмена)/Yes(Да)
	Sys.reset/Инициализация системы	No(Нет)/Yes(Да)
	Auto off/Авто выключение	Off(Выкл)/1минута/3минуты/5минут
	Light freq/Частота вспышки	50Гц/Авто/60Гц
	Stamp/Время начала записи	Off(Выкл)/On(Вкл)
	Version/Версия	V.0000 00 0000



# РУКОВОДСТВО ПО ЭКСПЛУАТАЦИИ

## Сохранение файлов на ПК



Подсоедините видео регистратор к компьютеру с помощью кабеля USB. Включите видео регистратор. Откройте папку «Мой Компьютер» и вы обнаружите один или два внешних диска (один – встроенная (несъёмная) память прибора, а другой – съёмная карта памяти прибора). Записанные вами видео и фотографии будут сохранены в папке: Removable hard disk/DCIM/100MEDIA. Если вы еще не установили карту памяти в видео регистратор, файлы хранятся на встроенной памяти прибора, а если вы уже установили карту памяти в видео регистратор, внешний диск и есть карта памяти, установленная в видео регистратор.

Вы можете сохранять, передавать, копировать, изменять файлы с помощью операционной системы Windows.

*ПРИМЕЧАНИЕ:*

*При сохранении файлов на ПК установка драйверов не требуется.*

*Для проведения операций с файлами, записанными в память видео регистратора, прибор должен быть включен.*

## Просмотр видео и фото на экране телевизора

Подсоедините видео регистратор к телевизору с помощью кабеля HDMI или AV. Включите видео регистратор.

В этом режиме вы можете просматривать видео и фото на экране телевизора.

Режимы ВИДЕО и КАМЕРА	
Кнопка включения/выключения	Включение/выключение прибора
кнопка REC	Начало записи видео/остановка (пауза) записи видео/снимок
Джойстик вверх	Увеличение масштаба 1/2/3/4
Джойстик вниз	Уменьшение масштаба 4/3/2/1
Джойстик влево	Ускоренный просмотр сделанных видео и фото
Джойстик вправо	Выбор режима работы вспышки: Auto(Авто)/Fill(Всегда)/Off(Выкл)
Кнопка MENU	Переход в меню настроек
Кнопка MODE	Выбор режима ВИДЕО/КАМЕРА/ПРОСМОТР
Режим ПРОСМОТР	
<i>По одному</i>	
Кнопка включения/выключения	Включение/выключение прибора
Джойстик вниз	Переход к списку видео и фото
Джойстик влево	Переход к предыдущему видео/фото
Джойстик вправо	Переход к следующему видео/фото
Кнопка ОК джойстика	Начало воспроизведения видео
Кнопка MENU	Переход в меню настроек

# РУКОВОДСТВО ПО ЭКСПЛУАТАЦИИ

Кнопка MODE	Выбор режима
<i>Список</i>	
Кнопка включения/выключения	Включение/выключение прибора
Джойстик вверх	Переход к предыдущей строке/странице
Джойстик вниз	Переход к следующей строке/странице
Джойстик влево	Переход к предыдущему видео/фото
Джойстик вправо	Переход к следующему видео/фото
Кнопка ОК джойстика	Переход в режим просмотра видео/фото по одному
Кнопка MENU	Переход в меню настроек
Кнопка MODE	Выбор режима
<i>Видео/аудио</i>	
Кнопка включения/выключения	Включение/выключение прибора
Джойстик вверх	Увеличение громкости (0-8)
Джойстик вниз	Уменьшение громкости (8-0)
Джойстик влево	Ускоренная перемотка назад в 2, 4, 8 раз
Джойстик вправо	Ускоренная перемотка вперед в 2, 4, 8 раз
Кнопка ОК джойстика	Начало воспроизведения/пауза (независимо вперед или назад)
Кнопка MENU	Переход в меню настроек просмотра
Кнопка MODE	Остановка воспроизведения и переход к выбору режима
<i>Фото</i>	
Кнопка включения/выключения	Включение/выключение прибора
Джойстик вниз	Уменьшение масштаба (переход к списку)
Джойстик влево	Переход к предыдущему снимку
Джойстик вправо	Переход к следующему снимку
Кнопка ОК джойстика	Переход в режим показа снимков по одному
Кнопка MENU	Переход в меню настроек просмотра
Кнопка MODE	Остановка воспроизведения и переход в режим ВИДЕО
Джойстик вверх	Переход к просмотру видео и фото

## Индикаторы ЖК-дисплея

Во время работы на ЖК-дисплее видео регистратора появляются различные символы и значки, значение которых приводится ниже.



Режим ВИДЕО



Режим КАМЕРА



Воспроизведение



Системные настройки



Карта памяти



Уровень заряда батареи



Авто вспышка



Вспышка включена



Вспышка выключена



Размер фото 8M



Солнечно



Облачно



Вольфрам



Флуоресцент

★★★

Отличное качество

★★

Высокое качество

★

Нормальное качество

+1.0

Экспозиционное число

## ВОЗМОЖНЫЕ НЕИСПРАВНОСТИ И СПОСОБЫ ИХ УСТРАНЕНИЯ

При возникновении неисправности попробуйте решить проблему с помощью рекомендаций, приведенных в этом разделе. Если неисправность

### Не получается сделать видео запись, фотографии и запись голоса.

Измените разрешение, качество фотографий, частоту вспышки.

Установите другую карту памяти большей емкости.

Убедитесь, что карта памяти установлена правильно (во время установки должен быть слышен щелчок).

Удалите ненужные файлы с карты памяти, чтобы освободить место.

### Не получается передать изображения на экран телевизора через HDMI кабель.

Убедитесь, что оба конца кабеля HDMI плотно подсоединены к разъему видеорегистратора и разъему телевизора.

Используйте только тот кабель HDMI, который поставляется вместе с прибором.

### Фотографии и видео не четкие.

Убедитесь, что линза объектива чистая. Протрите пыль и грязь перед тем, как приступить к съемке.

Убедитесь, что правильно выбираете фокус.

### Не срабатывает вспышка.

Если заряд батареи на пределе, вспышка автоматически выключается. Зарядите аккумуляторную батарею.

### Видео регистратор работает некорректно. Не работают кнопки.

Выключите прибор и извлеките из него батарею. Уста-

# РУКОВОДСТВО ПО ЭКСПЛУАТАЦИИ

---

новите батарею заново и включите прибор.

Перезагрузите прибор, чтобы провести инициализацию системы. При инициализации системы все данные удаляются.

## ТЕХНИЧЕСКИЕ ХАРАКТЕРИСТИКИ

Чувствительный элемент: 5МП

Объектив: 4-элементный, минимальное расстояние при съемке удаленных объектов от 1,5 м

Оптический/цифровой Zoom: 4x

Дисплей: ЖК TFT 2"

Видео выход: HDMI - совместимый с CTS1.2; поддержка 720P/1080i;

Композитный - NTSC

Формат снимка: JPEG 2592x1944, интерполяция 8M

Формат видео: H.264/MOV;

HD=H.264 720P (30 кадров/с, 6 Мбит/с) - модель А;

или HD=H.264 1080P (30 кадров/с, 12 Мбит/с) (модель В);

WVGA: 848x480 (60 кадров/с, 8 Мбит/с);

VGA: 640x480 (30 кадров/с, 2 Мбит/с);

QVGA: 320x240 (30 кадров/с, 2 Мбит/с)

Аудио выход: динамик моно

Объем памяти: 256Мб (внутренняя память) + карта памяти SD до 32 Мб (внешняя память)

Затвор: электронный

Скорость срабатывания затвора: 1/2 – 1/1000 с

Баланс белого: Авто/Солнечно/Облачно/Накаливания/Люминесцентная

Вспышка: электронная светодиодная, включение вспышки для освещения (опция)

Разъемы для подключения оборудования: USB 2.0/HDMI/AV

Батарея: ионно-литиевая аккумуляторного типа 3,7 В 1000 мА/ч

Габаритные размеры (ДхШхВ): 98,7х53,3х23 мм

Вес: 88,4 г

Рабочая температура: 0°C - +40°C

Рабочая влажность: 10-80%

Производитель оставляет за собой право на внесение изменений в конструкцию, дизайн и комплектацию прибора без дополнительного уведомления об этих изменениях.

**Производитель:** «Супра Технолоджис, Лтд.»

Уинсам Хаус 16/F, Уиндхам стрит 73, Централ, Гонконг, Китай.

Произведено в КНР.

**Гарантийный срок - 1 год**

**Срок службы изделия - 3 года**

**Единая сервисная служба: тел. (495) 424-37-01, e-mail: [service@deltael.ru](mailto:service@deltael.ru)**

**Производитель оставляет за собой право на внесение изменений в список Сервисных Центров, полная информация находится на [www.supra.ru](http://www.supra.ru)**

# СПИСОК СЕРВИСНЫХ ЦЕНТРОВ

Город	Название СЦ	Обслуживаемые бренды	Телефон (приемка)	Адрес
Абакан	Экран	CAR-audio, Бытовая тех, Hi-Fi tex.	(3902) 23-39-27	Пр-т Дружбы Народов, д. 29
Алматы	Технодом-Сервис	CAR-audio, Бытовая тех, Hi-Fi tex.	(3272) 588-544	ул. Утеген Батыра 73"Б"
Армавир	Техносервис	CAR-audio, Бытовая тех, Hi-Fi tex.	(83147) 307-40	ул. Кольцова д.4
Армавир	Форет	CAR-audio, Бытовая тех, Hi-Fi tex.	(86137) 3-36-96	ул. Халтурина д.107
Астрахань	Гринитрон	CAR-audio	(8512) 35-19-09	ул. Молдожская, д. 25
Астрахань	Хайтек-Сервис	CAR-audio, Бытовая тех, Hi-Fi tex.	(8512) 831-776, 632-066	ул. Н.Островского 148а оф.202
Барнаул	ООО "Дюод"	CAR-audio, Бытовая тех, Hi-Fi tex.	(3852) 63-94-02	ул. Пролетарская, д. 113
Барнаул	Максимум	CAR-audio	(3852) 33-66-08	ул. Смирнова, д. 73А
Барнаул	Рембыттехника	CAR-audio, Бытовая тех, Hi-Fi tex.	(3852) 77-23-23, 35-77-44	пр. Калинина, 24-А
г. Братск	Авторай	CAR-audio, Бытовая тех, Hi-Fi tex.	(3953) 36-25-15, 42-05-05	Иркутская обл, п.Энергетик, ул. Наймушина, д.7
Брянск	Михайлов В.Н.	CAR-audio, Бытовая тех, Hi-Fi tex.	(4832) 33-13-08	ул. Красноармейская д.170, м-н. "Электроника"
Брянск	Селена	CAR-audio, Бытовая тех, Hi-Fi tex.	(4832) 72-17-42	пр-кт Станке-Димитрова, д. 28
Великий Новгород	"ООО ТКТ"	CAR-audio, Бытовая тех, Hi-Fi tex.	(8162) 61-12-00	ул. Кочетова, дом 23-А
Владивосток	ВЛТ-Сервис	CAR-audio, Бытовая тех, Hi-Fi tex (не всю технику)	(4232) 459-443, 459-465	пр-т Карбышева, д. 4
Владимир	Алькор	CAR-audio, Бытовая тех, Hi-Fi tex.	(4922) 34-86-60	ул. Чайковского, д. 40 А
Волгоград	Армада-сервис	CAR-audio, Бытовая тех, Hi-Fi tex.	(8442) 23-41-36, 23-05-94	г.Волгоград,пр-т Ленина,58, г.Волжский ул.87-я Гвардейская д.85а
Волгоград	Телерадиосервис	CAR-audio, Бытовая тех, Hi-Fi tex.	(8442) 70-64-45	ул. Тарашанцев, 55-37/4
Воронеж	"BEST-Сервис"	CAR-audio, Бытовая тех, Hi-Fi tex.	(4732) 62-27-89	Ленинский проспект 119а
Воронеж	ВОЛ-Сервис	CAR-audio, Бытовая тех, Hi-Fi tex.	(4732) 78-50-54	пр-т Труда, д. 39
Воронеж	ИП Клецова	CAR-audio, Бытовая тех, Hi-Fi tex.	(4732) 266-327; 772-772	пер.Серафимовича, д.32а; ул. Куколина, д.29
Димитровград	"ЭлКом Сервис"	CAR-audio, Бытовая тех, Hi-Fi tex.	(84235) 2-86-59	ул. Октябрьская, д.63
Екатеринбург	Сониго	CAR-audio, Бытовая тех, Hi-Fi tex.	(343) 269-19-48, 269-29-48	ул. Степана Разина, дом 109, офис 100.
Екатеринбург	Экран	CAR-audio, Бытовая тех, Hi-Fi tex.	(343) 242-13-94	Красноуральская д. 25 (ТТЦ)
Екатеринбург	БМГ	Бытовая тех, Hi-Fi tex.	(343) 213-95-16	ул. Фронтовых бригад, д.15, стр.9, оф.1
Иваново	ГР-Сервис	CAR-audio, Бытовая тех, Hi-Fi tex.	(4932) 30-06-05,41-09-61	ул.Пролетарская, д.44А,
Ижевск	ДС-Центр	CAR-audio, Бытовая тех, Hi-Fi tex.	(3412) 43-16-62	ул.Карла Маркса, д.393
Ижевск	РМТ-Сервис	CAR-audio, Бытовая тех, Hi-Fi tex.	(3412) 430-752, 44-44-98, 43-07-52	ул. Максима Горького, д. 162
Иркутск	ЕвроСервис	CAR-audio, Бытовая тех, Hi-Fi tex.	(3952) 51-15-24	ул. Лермонтова, д. 281
Йошкар-Ола	ИП Колесников А.Ю.	CAR-audio, Бытовая тех, Hi-Fi tex.	(8362) 63-02-25	ул.Советская, д.150 (вход со двора)
Казань	ООО "12 Вольт"	CAR-audio	(843) 277-40-04/20	ул. Островского, д. 86
Калининград	Вега	CAR-audio, Бытовая тех, Hi-Fi tex.	(4012) 35-85-05	ул.Гагарина 41-45
Камениск-Уральский	Техноцентр-Сервис	CAR-audio, Бытовая тех, Hi-Fi tex.	(3439) 34-74-39, 39-95-20	ул. Исетская, д.336
Кемерово	ООО "Балатон"	CAR-audio, Бытовая тех, Hi-Fi tex.	(3842) 54-19-01	ул. Гагарина, д. 150
Киров	"ТВКОМ"	CAR-audio, Бытовая тех, Hi-Fi tex.	(8332) 54-69-56	Октябрьский пр-кт, д. 116А
Киров	Экран-Сервис	CAR-audio, Бытовая тех, Hi-Fi tex.	(8332) 54-21-56	ул. Некрасова д. 42
Кореновск	ИП Юдаков Д.В.	CAR-audio, Бытовая тех, Hi-Fi tex.	(86142) 443-59	ул.Пурыхина д.2А
Кострома	АНТЭК	CAR-audio, Бытовая тех, Hi-Fi tex.	(4942) 41-02-02	ул. Станкостроительная д. 5 Б
Краснодар	И.П. Новоженцев	CAR-audio, Бытовая тех, Hi-Fi tex.	(861) 224-93-48	Ростовское шоссе 22/4
Краснодар	ИП Ульянов В.А.	CAR-audio, Бытовая тех, Hi-Fi tex.	(861) 234-40-73	ул.Сормовская д.12
Красноярск	КрасАлСервис	CAR-audio, Бытовая тех, Hi-Fi tex.	(3912) 77-29-81, 78-25-07	пер.Светлогорский, д.2
Красноярск	Синатра	CAR-audio	(3912) 584-999	ул. Металлургов, д. 2а, строение 33
Курск	Первая Сервисная Компания	CAR-audio, Бытовая тех, Hi-Fi tex.	(4712) 51-45-75	ул. Садовая, д. 5
Липецк	ООО "фолиум"	CAR-audio, Бытовая тех, Hi-Fi tex.	(4742) 34-07-13	ул. Космонавтов, д.8
Махачкала	Центр Сервис	CAR-audio, Бытовая тех, Hi-Fi tex.	(8722) 67-64-88	ул. Нурадилова 52
Махачкала	Техник ISE	CAR-audio, Бытовая тех, Hi-Fi tex.	(8722) 647-133, 642-895	пр-т И.Шамиля, д. 20
Минск	Азариус	CAR-audio, Бытовая тех, Hi-Fi tex.	+375-17-256-94-54	пр. Пушкина, 50
Москва	ДЕЛТА-Сервис	CAR-audio, Бытовая тех, Hi-Fi tex.	(499) 739-39-90	Ул. Лобачевского 94
Мурманск	СЦ Электроника	CAR-audio, Бытовая тех, Hi-Fi tex.	(8152) 53-57-75, 27-10-42, 70-25-40	Ледокольный пр., д. 5, ул. Радищева, 19
Набережные Челны	ТриО	CAR-audio, Бытовая тех, Hi-Fi tex.	(8552) 59-23-58	ул.40 лет Победы д.67А, к-с 52/11А
Нижний Новгород	МХМ-Сервис	CAR-audio, Бытовая тех, Hi-Fi tex.	(831) 412-14-72	ул. Бекетова д.8А
Нижний Новгород	Нижегородский СЦ	CAR-audio, Бытовая тех, Hi-Fi tex.	(831) 436-75-04, 436-63-71	ул. Максима Горького, д. 250
Новосмоковск	Ультра	CAR-audio, Бытовая тех, Hi-Fi tex.	(48762) 6-95-20	ул. Садовского, д. 36

Новосибирск	РАШ	CAR-audio, Бытовая тех, Hi-Fi тех	(383) 201-05-31	Красный проспект, д. 56
Новосибирск	Сибирский Сервис	CAR-audio, Бытовая тех, Hi-Fi тех	(383) 355-55-60, 292-47-12	ул. Котовского, д. 10/1
Обнинск	Радиотехника	CAR-audio, Бытовая тех, Hi-Fi тех	(48439) 613-73 644-14 5-31; 31 5-63-60	Обнинск, пл. Треугольная д.1 Калуга, ул. Николо-Козминская, д. 65
Омск	Домотехника-сервис	CAR-audio, Бытовая тех, Hi-Fi тех	(3812) 36-74-01 г.Ишим (34551) 7-46-31	ул. Лермонтова -194 ; г.Ишим, ул.Карасульская д.183
Оренбург	ООО "ТИКО-сервис"	CAR-audio, Бытовая тех, Hi-Fi тех	(3532) 77-67-64	ул. Комсомольская д.16
Оренбург	Эль-Сервис	CAR-audio, Бытовая тех, Hi-Fi тех	(3532) 99-48-87 сарый тел.332-688	460065 ул. Пролетарская, д. 208
Орёл	Феникс Электроникс	CAR-audio, Бытовая тех, Hi-Fi тех	(4862) 40-86-81, 40-86-82	ул. 8 Марта, д. 25
Орск	Аста-Сервис	CAR-audio, Бытовая тех, Hi-Fi тех	(3537) 213-666	ул. Краматорская, д. 50
Пенза	Телесервис	CAR-audio, Бытовая тех, Hi-Fi тех	(8412) 64-04-45, 49-24-25	ул. Мирская, д. 17
Пермь	РТВ-Сервис	CAR-audio, Бытовая тех, Hi-Fi тех	(342) 220-08-48	ул. Мира, д.55
Пермь	Интерсервис	CAR-audio, Бытовая тех, Hi-Fi тех	(342) 290-500, 290-512	ул. Карпинского, д. 27
Пятигорск	ИП Сериков	CAR-audio, Бытовая тех, Hi-Fi тех	(8793) 36-59-68	Ул. Фееральская, д.60
Ростов-на-Дону	ООО "Поиск-Сервис"	CAR-audio, Бытовая тех, Hi-Fi тех	(863) 255-20-17/18/19	ул. 50 лет Ростсельмаша, д.1
Ростов-на-Дону	Теле Дон Сервис	CAR-audio, Бытовая тех, Hi-Fi тех	(863) 247-14-41	ул. Черепихина, д. 228
Рязань	Техсервис	CAR-audio, Бытовая тех, Hi-Fi тех	(4912) 21-02-19	ул. Новая д. 51-Г
Рязань	Турист	CAR-audio, Бытовая тех, Hi-Fi тех	(4912) 76-01-56, 75-27-07, 75-75-13, 92-14-44	ул. Чкалова, д. 38
Самара	Орбита-Сервис	CAR-audio, Бытовая тех, Hi-Fi тех	(846) 262-62-62	ул. Мориса Тореза, д. 137
Самара	Экспресс-Сервис	CAR-audio, Бытовая тех, Hi-Fi тех	(846) 228-72-18	ул. XXII Партсъезда, д. 52
Санкт-Петербург	ООО"Партия-Сервис-Балтик"	CAR-audio, Бытовая тех, Hi-Fi тех	(812) 374-21-16 (17)	ул. Варшавская, д. 51, кор. 1
Саратов	Сар-сервис	CAR-audio, Бытовая тех, Hi-Fi тех	(8452) 51-00-99	ул. Ульяновская д.7
Северодвинск	Сервисный центр	CAR-audio, Бытовая тех, Hi-Fi тех	(8184) 58-72-21 (81842) 784-62	Ул. Гагарина, д.12; ул. Дзержинского д.1
Ставрополь	ИП Плотников	CAR-audio, Бытовая тех, Hi-Fi тех	(8652) 55-17-48	ул. Пирогова д.37 офис 11
Ставрополь	Техно-Сервис	CAR-audio	(8652) 39-55-30	пр-т Кулакова, д. 24
Сыктывкар	ТехСервис	CAR-audio, Бытовая тех, Hi-Fi тех	(8212) 29-12-20, 22-95-29	ул. Гаражная, 25
Таганрог	"ТРЦ Вега"	CAR-audio, Бытовая тех, Hi-Fi тех	(8634) 65-10-58	ул. Дзержинского, д. 193
Тамбов	Вега	CAR-audio, Бытовая тех, Hi-Fi тех	(4752) 73-94-01	ул. Киквидзе, д. 69
Тверь	Электроникс	CAR-audio, Бытовая тех, Hi-Fi тех	(4822) 35-35-30	ул. Циммервальдская, д. 24
Тольятти	Жигули-Гарант	CAR-audio, Бытовая тех, Hi-Fi тех	(8482) 20-32-42	ул.Кулибина, д.6а, оф.15
Тольятти	Фокус	CAR-audio, Бытовая тех, Hi-Fi тех	(8482) 40-17-28, 33-86-17, 51-55-44	ул. Карла Маркса 53; ул Саердлова 13/16; ул. Дзержинского 68а.
Томск	Академия Сервис	CAR-audio, Бытовая тех, Hi-Fi тех	(3822) 49-15-80	пр-кт Академический, д. 1
Тула	ИП Крылов И.Ю.	CAR-audio, Бытовая тех, Hi-Fi тех	(4872) 355-399.	ул.Н.Руднева д.28
Тюмень	Пульсар	CAR-audio, Бытовая тех, Hi-Fi тех	(3452) 20-82-65; 28-08-56, 24-55-80	ул.Республики д.169, ул. Первомайская, д.6
Улан-Удэ	Славия-Тех	CAR-audio, Бытовая тех, Hi-Fi тех	(3012) 41-50-43; 23-54-42	нов адрес 670045пр-т Автомобилистов, 5
Ульяновск	ИП Карпова Т.П.	CAR-audio	(8422) 74-20-20	пр-кт Созидателей, д. 35, "Автотеатр"
Ульяновск	Мастер Про	CAR-audio, Бытовая тех, Hi-Fi тех	(8422) 45-59-49	ул. Автозаводская д. 36
Уфа	БашТелеРадиоСервис	CAR-audio, Бытовая тех, Hi-Fi тех	(347) 252-46-97, 252-13-57	пр. Салавата Юлаева, 59; пр. Октября, 25; ул. Гафури, 4.
Хабаровск	Контур	CAR-audio, Бытовая тех, Hi-Fi тех	(4212) 457-010 (011)	ул. Ким Ю Чена, д. 43
Челябинск	Найф	CAR-audio, Бытовая тех, Hi-Fi тех	(351) 2-608-778	ул. Татьянической, д. 13
Челябинск	Рембыттехника	CAR-audio, Бытовая тех, Hi-Fi тех	(351) 772-72-05	ул. Производственная, д.86
Череповец	Имидж плюс	CAR-audio, Бытовая тех, Hi-Fi тех	(8202) 57-19-99	ул. Батюшкова, д. 7а
Чита	Архимед	CAR-audio, Бытовая тех, Hi-Fi тех	(3022) 36-47-01	г.Чита, ул. Анохина, д. 10
Шарыпово	Анкор-Мастер	CAR-audio, Бытовая тех, Hi-Fi тех	(39153) 2-68-31	2 мкрорайон, д.1, офис 136
Якутск	ИП Волков	CAR-audio, Бытовая тех, Hi-Fi тех	(4112) 335-157	ул.Октябрьская, д.1/1 т.335157
Ярославль	ВИРТ	CAR-audio, Бытовая тех, Hi-Fi тех	(4852) 58-22-11, 58-12-74	ул. Свободы, д. 91